

# BEDIENUNGSANLEITUNG

EINBAU-KOMPAKT-KAFFEEVOLLAUTOMAT

# INSTRUCTION MANUAL

BUILT-IN COFFEE MACHINE

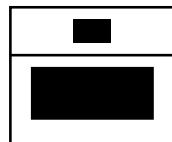

DE EN ES NL FR IT

CKV6800.0

A close-up photograph of a dark, metallic-looking surface, likely part of a coffee machine. The word "Küppersbusch" is printed in a light, sans-serif font on a slightly raised, angled section of the panel. The lighting is dramatic, with strong highlights and deep shadows, emphasizing the texture and form of the machine's components.

Küppersbusch

Küppersbusch

**A**

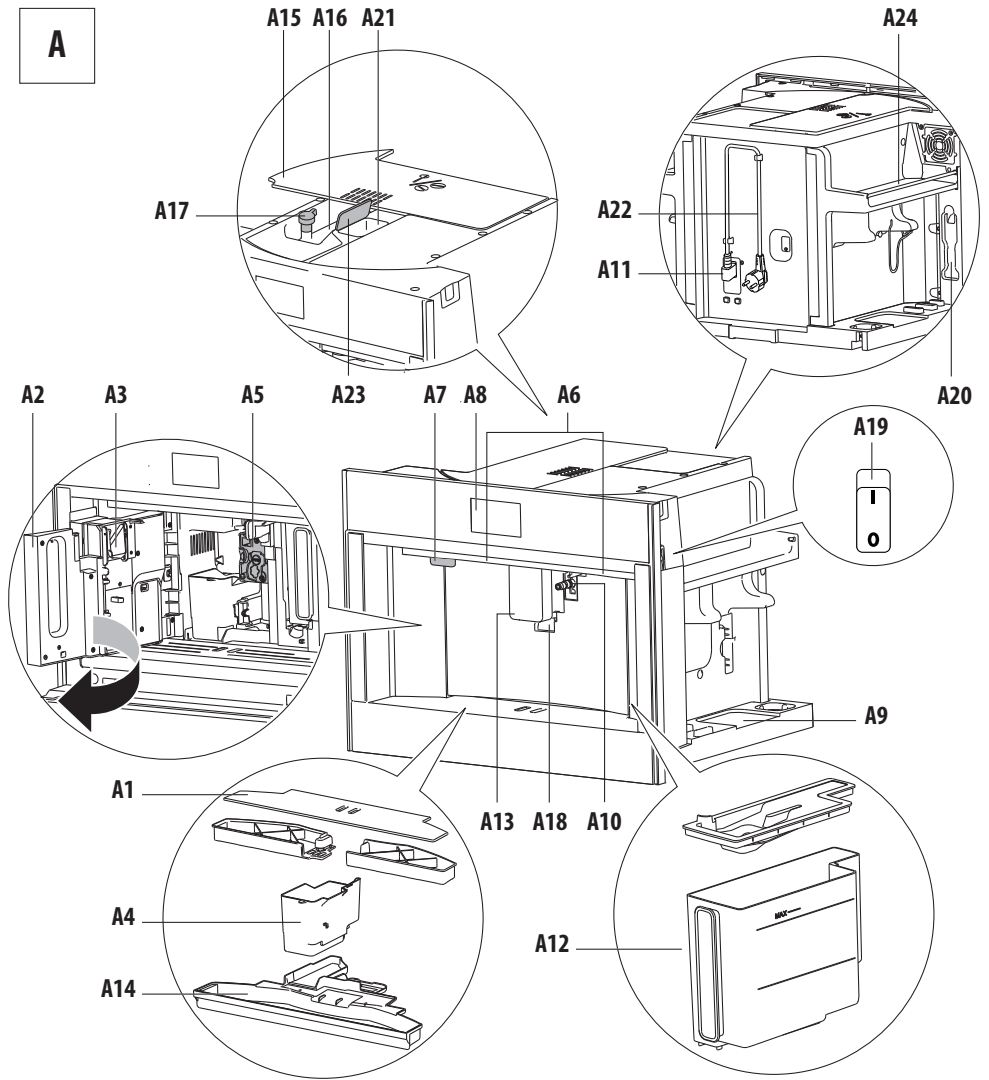

**B**

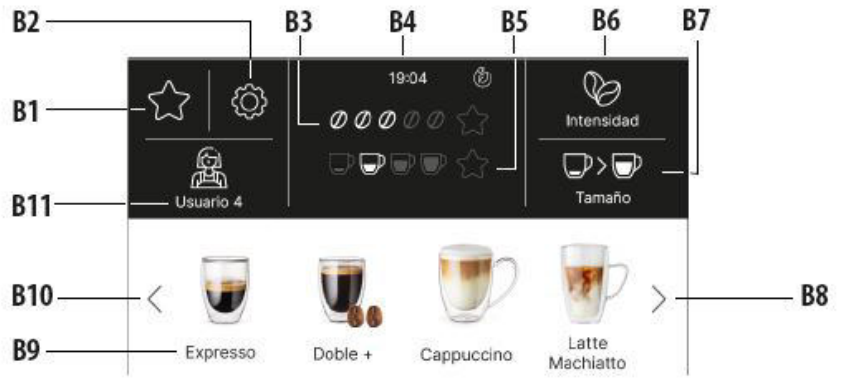

**C**

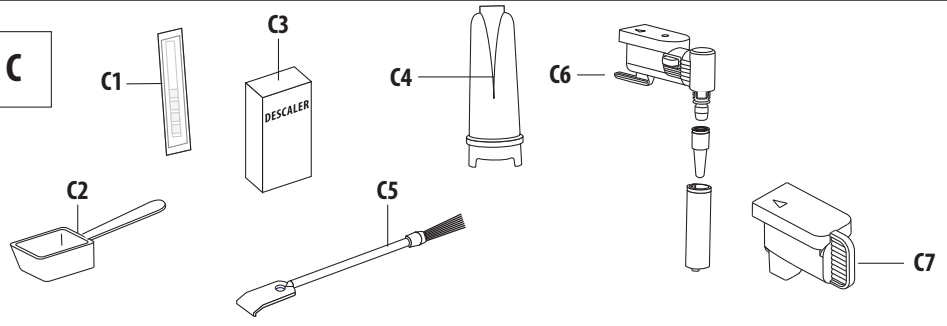

**D**

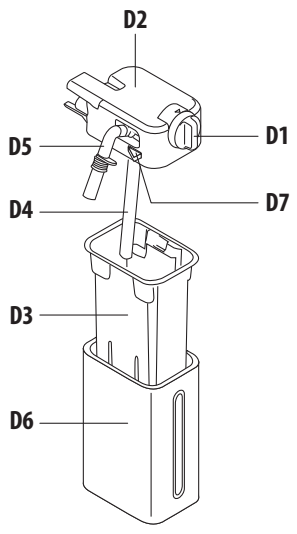

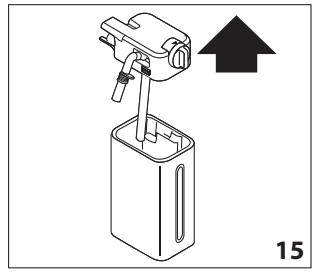
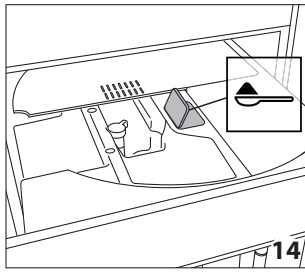
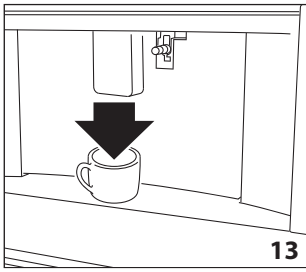
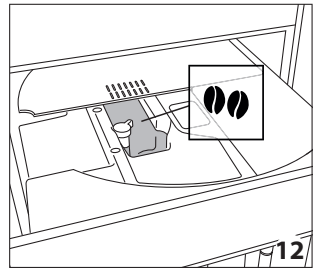
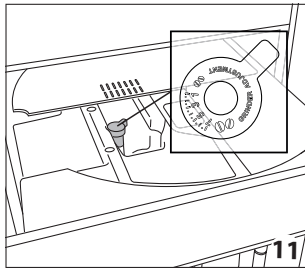
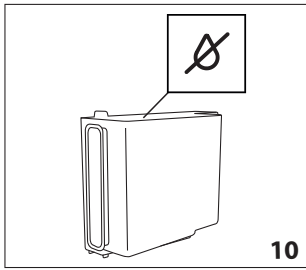
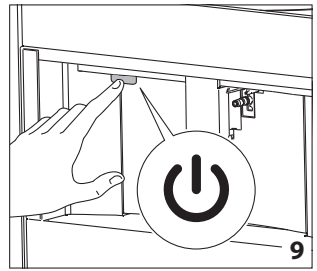
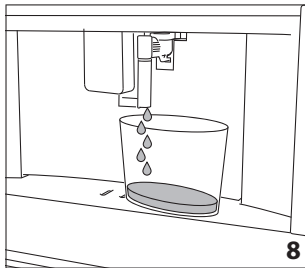
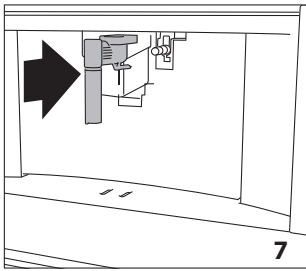
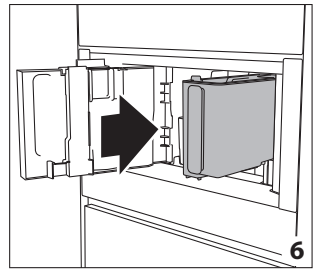
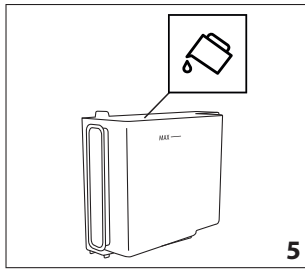
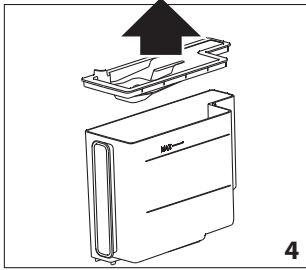
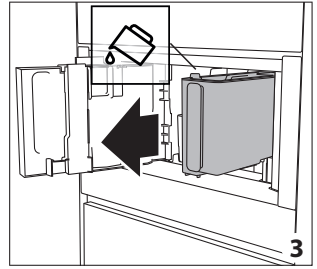
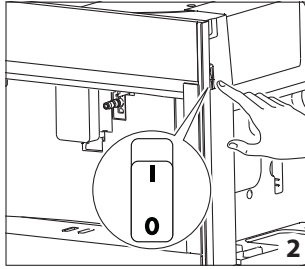
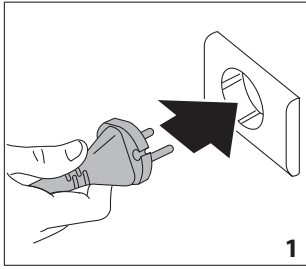

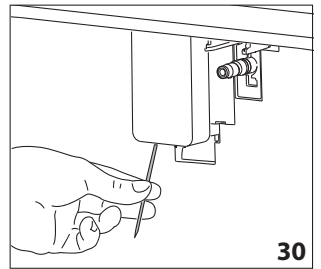
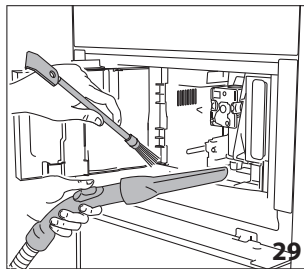
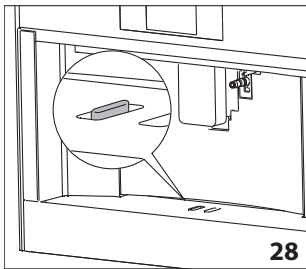
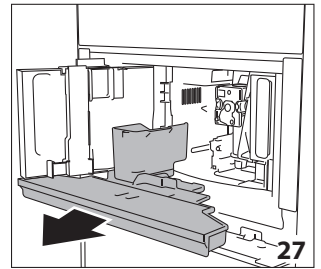
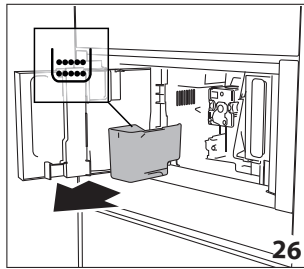
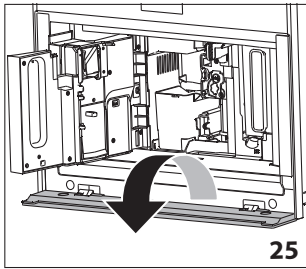
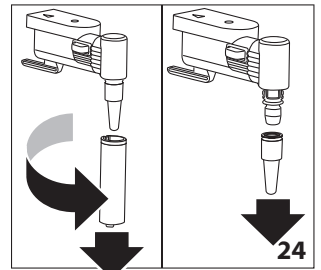
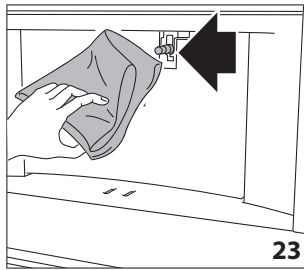
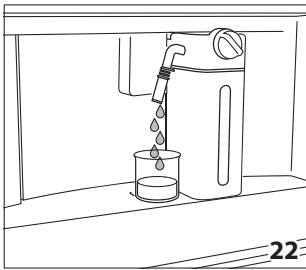
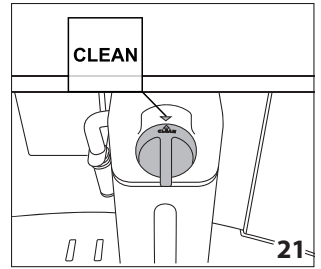
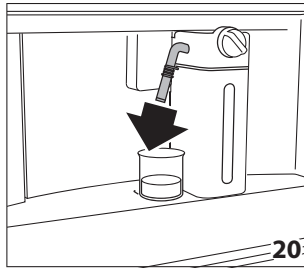
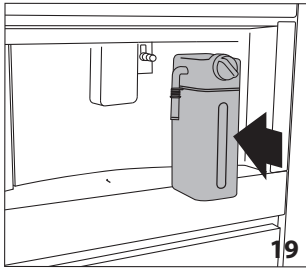
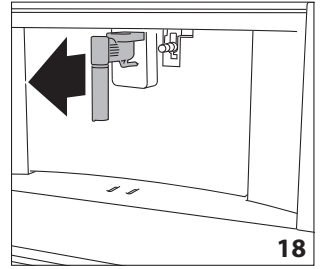
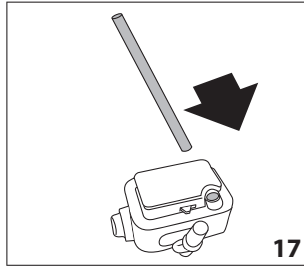
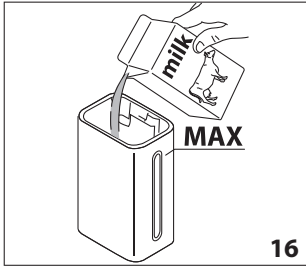

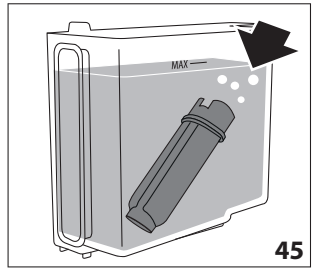
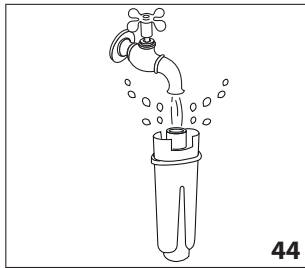
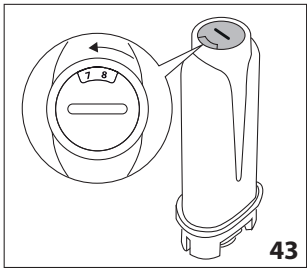
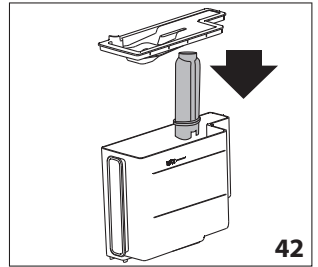
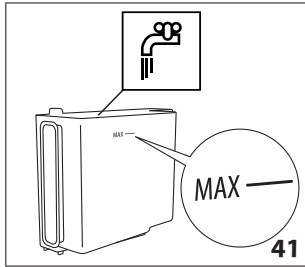
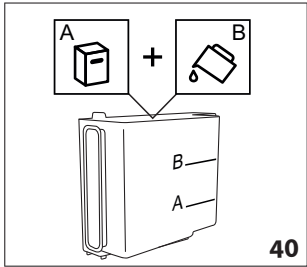
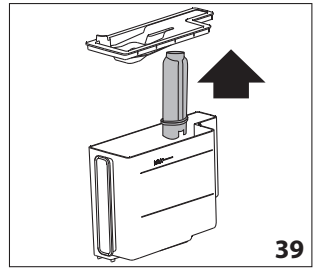
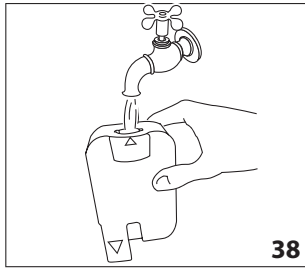
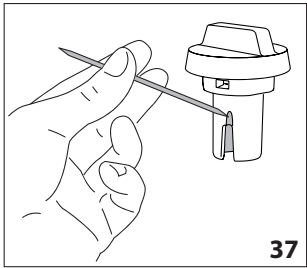
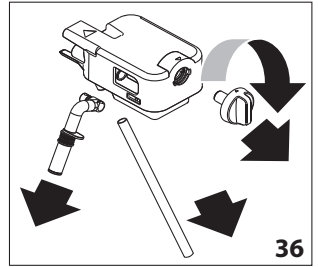
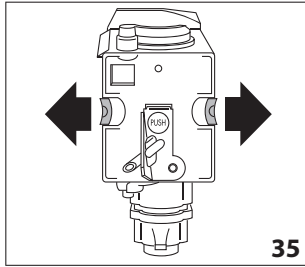
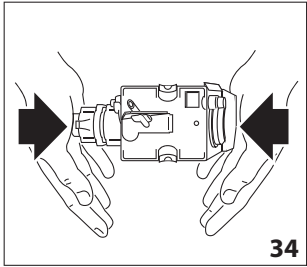
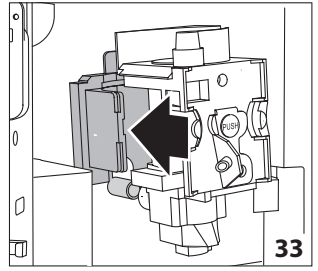
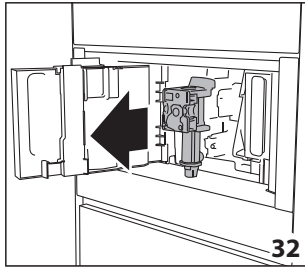
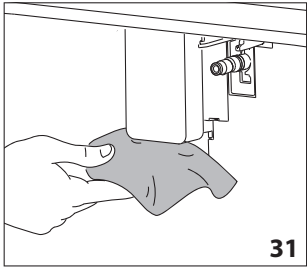

## INHALTSVERZEICHNIS

EINFÜHRUNG.....	8	Reinigung des Milchbehälters nach jedem Gebrauch... 15	
In dieser Betriebsanleitung verwendete Symbole.....	8	AUSGABE VON HEISSEM WASSER.....	16
Buchstaben in Klammern.....	8	DAMPFAUSGABE.....	16
Probleme und Reparaturen.....	8	Ratschläge zur Anwendung des Dampfes, um Milch aufzuschäumen.....	16
Gebrauchsanweisung.....	8	Reinigung des Heißwasser-/Dampfspenders nach dem Gebrauch.....	16
BESCHREIBUNG DES GERÄTES.....	8	GETRÄNKE INDIVIDUELL ANPASSEN.....	16
Beschreibung des Gerätes.....	8	DAS INDIVIDUELLE PROFIL ABSPEICHERN.....	17
Beschreibung des Hauptbildschirms.....	8	REINIGUNG.....	17
Beschreibung des Zubehörs.....	8	Reinigung der Kaffeemaschine.....	17
Beschreibung des Milchbehälters.....	9	Reinigung des internen Kreislaufs des Apparats.....	17
VORGÄNGE VOR DER INBETRIEBNAHME.....	9	Reinigung des Kaffeesatzbehälters.....	17
Kontrolle des Gerätes.....	9	Reinigung der Abtropfschale.....	18
ERSTE INBETRIEBNAHME DES GERÄTES.....	9	Reinigung des Innenraums der Kaffeemaschine.....	18
DEN APPARAT EINSCHALTEN.....	9	Reinigung des Wassertanks.....	18
DEN APPARAT AUSSCHALTEN.....	9	Reinigung der Kaffeepender.....	18
MENÜ DER EINSTELLUNGEN.....	10	Reinigung des Trichters zum Einfüllen von vorgemahlenem Kaffee.....	18
Spülen.....	10	Reinigung der Brühgruppe.....	18
Entkalken.....	10	Reinigung des Milchbehälters.....	19
Wasserfilter.....	10	Reinigung der Warmwasser-/Dampfdüse.....	19
Getränke-Einstellungen.....	10	ENTKALKEN.....	19
Die Uhrzeit einstellen.....	10	PROGRAMMIERUNG DER WASSERHÄRTE.....	20
Automatischer Start.....	11	Messung der Wasserhärte.....	20
Automatisches Ausschalten (Stand-by).....	11	Einstellung der Wasserhärte.....	20
Tassenwärmer.....	11	WASSERENTHÄRTUNGS-FILTER.....	21
Energiesparmodus.....	11	Einbau des Filters.....	21
Kaffee-Temperatur.....	11	Filter wechseln.....	21
Wasserhärte.....	12	Herausnehmen des Filters.....	21
Sprachwahl.....	12	TECHNISCHE DATEN.....	21
Signalton.....	12	AM DISPLAY ANGEZEIGTE NACHRICHTEN.....	22
Licht.....	12	FEHLERBEHEBUNG.....	27
Hintergrund.....	12		
Demo-Modus.....	12		
Standardwerte.....	12		
Statistik.....	12		
KAFFEE-ZUBEREITUNG.....	13		
Das Aroma des Kaffees wählen.....	13		
Die Kaffeemenge auswählen.....	13		
Kaffee-Zubereitung mit Kaffeebohnen.....	13		
Zubereitung des Kaffees mit vorgemahlenem Kaffee... 13			
Einstellung des Mahlwerks.....	14		
Ratschläge für einen wärmeren Kaffee.....	14		
ZUBEREITUNG WARMER MILCHGETRÄNKE.....	14		
Den Milchbehälter füllen und befestigen.....	14		
Die Schaummenge regulieren.....	15		
Automatische Zubereitung eines Milchgetränkes.....	15		

## EINFÜHRUNG

### In dieser Betriebsanleitung verwendete Symbole

Wichtige Hinweise sind durch die nachfolgenden Symbole gekennzeichnet. Die Missachtung der aufgeführten Anweisungen kann Stromschläge, schwere Verletzungen, Verbrennungen, Brände, oder Schäden am Gerät verursachen.



**Gefahr!**

Die Nichtbeachtung führt bzw. kann zu lebensgefährlichen Verletzungen durch Elektroschock führen.



**Achtung!**

Die Nichtbeachtung führt bzw. kann zu Verletzungen oder Schäden am Gerät führen.



**Verbrennungsgefahr!**

Die Nichtbeachtung führt bzw. kann zu Verbrühungen oder Verbrennungen führen.



**Anmerkung:**

Dieses Symbol hebt wichtige Informationen für den Benutzer hervor.

### Buchstaben in Klammern

Die Buchstaben in Klammern stimmen mit den Funktionen überein, die im Abschnitt „Beschreibung des Gerätes“ aufgeführt sind.

### Probleme und Reparaturen

Befolgen Sie bei Problemen die Anweisungen in den Abschnitten "Angezeigte Meldungen" und "Fehlerbehebung".

Falls sich das Problem dadurch nicht beheben lässt, wenden Sie sich an den Kundendienst. Für Reparaturen wenden Sie sich bitte ausschließlich an den technischen Kundendienst.

### Gebrauchsanweisung

Diese Anleitungen aufmerksam lesen, bevor der Apparat benutzt wird.

- Die Gebrauchsanweisung sorgfältig aufbewahren.
- Die Nichtbeachtung der Gebrauchsanweisung kann zu Verletzungen von Personen oder Schäden am Apparat führen. Der Hersteller haftet nicht für Schäden, die durch die Nichtbeachtung dieser Gebrauchsanweisung verursacht werden.



**Anmerkung:** Der Apparat ist mit einem Lüfter ausgestattet, der sich bei Bedarf anschaltet.

## BESCHREIBUNG DES GERÄTES

### Beschreibung des Gerätes

(S. 3 - A)

A1. Tassenträger

A2. Serviceklappe

A3. Kaffee-Zentralauslauf

A4. Kaffeesatzbehälter

A5. Brühgruppe

A6. Beleuchtung des Innenfaches

A7. Start-/Stand-by-Taste

A8. Bedienfeld

A9. Ablage

A10. Heißwasser- und Dampfdüse

A11. IEC-Stecker

A12. Wassertank

A13. Kaffeeauslauf (höhenverstellbar)

A14. Abtropfschale

A15. Deckel des Kaffeebohnenbehälters

A16. Kaffeebohnenbehälter

A17. Einstellknopf Einstellung der Mahlgrads

A18. Beleuchtung der Tassen

A19. Hauptschalter ON/OFF

A20. Messbecherhalterung

A21. Trichter zum Einfüllen von gemahlenem Kaffee

A22. Versorgungskabel

A23. Klappe für vorgemahlene Kaffee

A24. Tassenwärmerfach

### Beschreibung des Hauptbildschirms (Seite 3 - B)

- B1. : Menü zur individuellen Anpassung der Getränkeeinstellungen
- B2. : Menü zur Einstellung des Apparats
- B3. Ausgewähltes Aroma
- B4. Uhr
- B5. Ausgewählte Menge
- B6. : Aromawahl
- B7. : Mengenwahl
- B8. : Pfeil
- B9. Wählbare Getränke (den Pfeil drücken, um nach oder zu gelangen, um alle Getränke anzuzeigen)
- B10. : Pfeil
- B11. Programmierbare Profile (siehe „Das eigene Profil abspeichern“)

### Beschreibung des Zubehörs

(S. 3 - C)

C1. Teststreifen "Total Hardness Test"

C2. Messbecher für gemahlene Kaffee

C3. Entkalker

C4. Wasserenthärtungsfilter (bei einigen Modellen)

C5. Reinigungspinsel



- C6. Spender heißes Wasser/Dampf
- C7. Düsenabdeckung

## Beschreibung des Milchbehälters

(S. 3 - D)

- D1. Einstellknopf für Schaum und REINIGUNG
- D2. Deckel mit Milchschaümer
- D3. Milchbehälter
- D4. Milchzulaufleitung
- D5. Einstellbarer Milchschaumspender
- D6. Wärmedämmung
- D7. Tasten Freigabe Deckel

## VORGÄNGE VOR DER INBETRIEBNAHME

### Kontrolle des Gerätes

Überzeugen Sie sich nach dem Auspacken, dass das Gerät unverseht ist und keine Zubehörteile fehlen. Bei sichtbaren Schäden das Gerät auf keinen Fall verwenden. Den Kundendienst kontaktieren.



## ERSTE INBETRIEBNAHME DES GERÄTES



### Anmerkung:

- Für die Prüfung im Werk wurde Kaffee verwendet; daher ist es völlig normal, Kaffeespuren im Mahlwerk vorzufinden. Es wird trotzdem garantiert, dass die Maschine neu ist.
- Es wird empfohlen, so schnell wie möglich die Wasserhärte individuell einzustellen. Dazu dem in Kapitel „Programmierung der Wasserhärte“ beschriebenen Vorgang folgen.

1. Den Apparat an das Stromnetz anschließen (Abb. 1) und sicherstellen, dass der Hauptschalter (A19) an der Seite des Apparats gedrückt wurde (Abb. 2);

2. DIE SPRACHE WÄHLEN (Spracheinstellung):  (B10) oder  (B8) drücken, bis die Flagge des gewünschten Landes am Bildschirm (B) erscheint, dann auf die Flagge drücken;

Den Anleitungen am Bildschirm des Apparats Folge leisten:

1. DEN BEHÄLTER MIT FRISCHEM WASSER FÜLLEN: den Wassertank herausnehmen (A12) (Abb. 3), den Deckel öffnen (Abb. 4), bis zur Linie MAX mit frischem Wasser auffüllen (im Inneren des Behälters aufgedruckt) (Abb. 5); den Deckel schließen und den Behälter wieder einsetzen (Abb. 6);
2. DIE DÜSE DER WASSERAUSGABE EINSETZEN: Überprüfen, dass der Heißwasser-/Dampfsender (C6) in die Düse eingeführt ist (A10) (Abb. 7) und darunter einen Behälter (Abb. 8) mit einem Mindestgehalt von 100 ml stellen;
3. WASSERKREISLAUF LEER, OK DRÜCKEN, UM DEN AUFFÜLLVORGANG ZU STARTEN, der am Bildschirm angezeigt wird;
4. Zur Bestätigung  OK drücken: der Apparat spendet Wasser (Abb. 8), dann schaltet er automatisch ab.

Nun ist die Kaffeemaschine für den normalen Gebrauch betriebsbereit.



### Anmerkung:

- Wird der Apparat das erste Mal gebraucht, dann sind 4-5 Cappuccini vorzubereiten, bevor ein zufriedenstellendes Ergebnis erreicht wird.
- Beim ersten Gebrauch ist der Wasserkreislauf leer; daher könnte die Maschine ein sehr lautes Geräusch machen, welches schwächer wird, sobald sich der Kreislauf füllt.
- Während der Zubereitung der ersten 5-6 Cappuccini ist es normal, das Geräusch kochenden Wassers zu hören. Dieses wird nach und nach schwächer.
- Um die Leistungen des Apparats zu verbessern wird empfohlen, einen Wasserenthärtungsfilter (C4) einzubauen, wie im Abschnitt „Wasserenthärtungsfilter“ beschrieben. Falls Ihr Modell nicht mit einem Filter ausgestattet ist, kann einer bei unserem Kundendienst angefordert werden.

## DEN APPARAT EINSCHALTEN



### Anmerkung:

Bevor der Apparat eingeschaltet wird, überprüfen, dass der Hauptschalter (A23) gedrückt wurde (Abb. 2). Bei jedem Start führt der Apparat automatisch einen Vorheiz- und Spülkreislauf aus, der nicht unterbrochen werden kann. Das Gerät ist erst nach Abschluss dieses Zyklus betriebsbereit.



### Verbrennungsgefahr!

Beim Spülen läuft etwas Wasser aus den Öffnungen des Kaffeelaufs (A13) heraus, das in der darunter stehenden Abtropfschale (A14) aufgefangen wird. Darauf achten, nicht mit den Wasserspritzern in Kontakt zu kommen.

- Um den Apparat einzuschalten, Taste  (A7-Abb. 9) drücken: es wird die Nachricht AUFHEIZEN, WARTEN am Bildschirm angezeigt.
- Nach Abschluss der Aufheizung zeigt das Gerät eine weitere Meldung an: SPÜLEN HEISSES WASSER VON AUSGEBER. Der Apparat heizt nicht nur den Kocher auf, sondern das heiße Wasser läuft weiter durch das System, um die Rohre warm zu halten.

Der Apparat hat die gewünschte Temperatur erreicht, wenn der Hauptbildschirm angezeigt wird.

## DEN APPARAT AUSSCHALTEN

Wird der Apparat ausgeschaltet, dann spült er jedes Mal automatisch, wenn er zuvor Kaffee ausgegeben hat.



### Verbrennungsgefahr!

Während des Spülvorgangs tritt etwas heißes Wasser aus den Kaf-

feeauslauföffnungen (A13) aus. Darauf achten, nicht mit den Wasserspritzern in Kontakt zu kommen.

- Um den Apparat auszuschalten, Taste  (A7-Abb. 9) drücken.
- Die Nachricht AUSSCHALTEN, WARTEN wird am Bildschirm angezeigt: der Apparat führt, falls notwendig, einen Spülkreislauf durch, bevor er ausschaltet (in Stand-by übergeht).

### **Anmerkung:**

Wird der Apparat über einen längeren Zeitraum nicht benutzt, die Stromversorgung auf folgende Weise unterbrechen:

- zuerst den Apparat ausschalten, dazu Taste  (Abb. 9) drücken;
- Den Hauptschalter (A23) seitlich am Apparat (Abb. 2) betätigen.





### **Achtung!**

Niemals den Hauptschalter drücken, wenn der Apparat angeschaltet ist.

## MENÜ DER EINSTELLUNGEN

### **Spülen**

Mit dieser Funktion tritt heißes Wasser aus dem Kaffeeauslauf (A13), um den internen Kreislauf der Maschine zu reinigen und aufzuheizen. Unter dem Kaffee- und Heißwasserauslauf einen Behälter mit einer Kapazität von mindestens 100 ml (Abb. 8) Inhalt stellen. Um diese Funktion zu starten, folgendermaßen vorgehen:

1.  (B2) drücken, um in das Menü zu gelangen;
2.  (B10) oder  (B8) drücken, bis am Bildschirm (B)  SPÜLEN angezeigt wird;
3.  Drücken, um den Spülvorgang zu starten.

### **Verbrennungsgefahr!**

Die Maschine während der Ausgabe von Heißwasser nicht unbeaufsichtigt lassen.

1. Nach wenigen Sekunden tritt das heiße Wasser aus dem Kaffeeauslauf heraus, der interne Kreislauf wird aufgeheizt und gereinigt; am Bildschirm wird die Nachricht SPÜLEN HEISSES WASSER VON AUSGEBER angezeigt und ein Fortschrittsbalken füllt sich nach und nach, wenn die Zubereitung fortschreitet;
2. Um den Spülvorgang zu unterbrechen,  STOP drücken oder auf die automatische Unterbrechung warten.

### **Anmerkung:**

- Wird der Apparat länger als 3-4 Tage nicht benutzt, dann wird empfohlen nach dem Anschalten 2/3 Spülvorgänge vor dem Gebrauch durchzuführen;
- Es ist normal, dass sich nach dem Spülen etwas Wasser im Kaffeesatzbehälter befindet (A10).

### **Entkalken**













Für Anleitungen zur Entkalkung, auf den Abschnitt „Entkalken“ Bezug nehmen.

### **Wasserfilter**

Für Anleitungen zur Filterinstallation (C4), auf das Kapitel „Wasserenthärtungsfilter“ Bezug nehmen.

### **Getränke-Einstellungen**

In diesem Abschnitt können die individuellen Einstellungen angesehen werden und jedes Getränk eventuell auf den Standardwert zurückgesetzt werden.

1.  (B2) drücken, um zum Menü zu gelangen;
2.  (B10) oder  (B8) drücken, bis am Bildschirm (B)  GETRÄNKE-EINSTELLUNGEN erscheint;
3.  drücken: Die Werte des ersten Getränks werden am Bildschirm angezeigt;
4. Am Bildschirm wird das Benutzerprofil angezeigt. Die Werte werden an der vertikalen Leiste angezeigt: Der Standardwert wird durch das Symbol  angezeigt, während der aktuell eingestellte Wert durch den vollen Teil der vertikalen Leiste angezeigt wird;
5. Um zum Einstellungsmenü zurückzukehren,  BACK drücken. Um die Getränke durchzublätern und diese anzuzeigen,  NEXT drücken;
6. Um zu den voreingestellten Standardwerten der am Bildschirm angezeigten Getränke zurückzukehren,  RESET drücken;
7. RESET BESTÄTIGEN?: zur Bestätigung,  OK drücken (annullieren,  BACK drücken);
8. Um zu den voreingestellten STANDARDWERTEN ZURÜCKZUKEHREN:  OK drücken.





Das Getränk ist wieder auf die im Werk eingestellten Werte zurückgesetzt. Mit weiteren Getränken fortfahren oder zum Menü der Einstellungen zurückkehren.

### **Anmerkung:**

- Um die Getränke für ein anderes Profil zu verändern, zur Hauptbildschirmanzeige zurückkehren, das gewünschte Profil auswählen (B11) und den Vorgang wiederholen.
- Um alle Getränke des Profils auf die im Werk eingestellten Standardwerte zurückzusetzen, auf den Abschnitt „Voreingestellte Standardwerte“ Bezug nehmen.

### **Die Uhrzeit einstellen**

Um die Uhr am Display (B) einzustellen, folgendermaßen vorgehen:

1.  (B2) drücken, um zum Menü zu gelangen;
2.  (B10) oder  (B8) drücken, bis am Bildschirm (B) 

EINSTELLUNG UHRZEIT erscheint;

3. drücken: Das Bedienfeld der Uhrzeit erscheint am Bildschirm;
4. oder der Uhrzeit und der Minuten drücken, bis die aktuelle Uhrzeit angezeigt wird;
5. Zur Bestätigung OK (zum Löschen, BACK drücken), dann BACK um zur ursprünglichen Bildschirmanzeige zurückzukehren.

Die Uhrzeit ist nun eingestellt.

## Automatischer Start

Es besteht die Möglichkeit, die Uhrzeit des automatischen Starts einzustellen, so dass der Apparat zur gewünschten Zeit betriebsbereit ist (z.B. Morgens) und der Kaffee sofort zubereitet werden kann.



### Anmerkung:

Um diese Funktion zu aktivieren muss die Uhrzeit genau eingestellt werden. Dazu den Abschnitt „Einstellung der Uhrzeit “ zu Rate ziehen.

Um den automatischen Start zu aktivieren, folgendermaßen vorgehen:

1. (B2) drücken, um zum Menü zu gelangen;
2. (B10) oder (B8) drücken, bis am Display (B) AUTOMATISCHER START angezeigt wird;
3. Die Funktion auswählen und drücken: Das Bedienfeld der Uhrzeit erscheint am Bildschirm;
4. oder der Uhrzeit und der Minuten drücken, bis die aktuelle Uhrzeit angezeigt wird;
5. Auf OFF oder ON drücken, um den automatischen Start zu aktivieren oder zu deaktivieren.
6. Zur Bestätigung OK drücken (zum Löschen auf das Menü der Einstellungen zurückgehen und BACK drücken), dann BACK drücken, um auf die Hauptbildschirmanzeige zurückzukehren.

Dadurch wurde die Uhrzeit des automatischen Starts programmiert und am Display erscheint neben der Uhrzeit das Symbol, welches anzeigt, dass die Funktion aktiviert wurde.



### Anmerkung:

Wird die Maschine mit dem Schalter ausgeschaltet (A21), dann geht die Einstellung des automatischen Starts, die zuvor aktiviert wurde, verloren.

## Automatisches Ausschalten (Stand-by)

Das automatische Ausschalten kann eingestellt werden, so dass der Apparat nach 15 oder 30 Minuten oder nach 1,2 oder 3 Stunden ausgeschaltet, falls er nicht benutzt wird. Um das automatische Ausschalten zu programmieren, folgendermaßen vorgehen:

1. (B2) drücken, um zum Menü zu gelangen;
2. (B10) oder (B8) drücken, bis am Display (B) AUTOMATISCHES AUSSCHALTEN sowie die derzeitige Einstellung angezeigt wird (15 oder 30 Minuten oder 1, 2 oder 3 Stunden);
3. am Display drücken, bis der gewünschte Wert zur Wahl steht;
4. Drücken, um auf die Hauptbildschirmanzeige zurückzukehren.

Nun ist das automatische Ausschalten programmiert.

## Tassenwärmer

Um die Tassen vor der Zubereitung des Kaffees vorzuwärmen, kann der Tassenwärmer (A24) angeschaltet und die Tassen darauf gestellt werden.

1. (B2) drücken, um zum Menü zu gelangen;
2. (B10) oder (B8) drücken, bis am Display (B) „TASSENWÄRMER“ angezeigt wird;
3. drücken, um den Tassenwärmer zu aktivieren ON oder zu deaktivieren OFF;
4. drücken, um auf die Hauptbildschirmanzeige zurückzukehren.

## Energiesparmodus

Diese Funktion wird verwendet, um den Energiesparmodus zu aktivieren oder zu deaktivieren. Ist diese Funktion aktiviert, dann wird eine Energieersparnis in Übereinstimmung mit den europäischen Normen garantiert. Ist diese deaktiviert, dann verringert sich die Aufheizdauer.

Um den Betriebsmodus „Energie sparen“ zu deaktivieren oder wieder zu aktivieren, folgendermaßen vorgehen:

1. (B2) drücken, um zum Menü zu gelangen;
2. (B10) oder (B8) solange drücken, bis am Display (B) ENERGIESPARMODUS erscheint;
3. Drücken, um den Energiesparmodus zu aktivieren ON oder zu deaktivieren OFF;
4. Drücken, um auf die Hauptbildschirmanzeige zurückzukehren.

## Kaffee-Temperatur

Um die Temperatur des Wassers, welches zur Vorbereitung des Kaffees dient, zu verändern, folgendermaßen vorgehen:









1. (B2) drücken, um zum Menü zu gelangen;
2. (B10) oder (B8) drücken, bis am Display (B) KAFFEE-TEMPERATUR angezeigt wird sowie die derzeitige Einstellung (NIEDRIG, MITTEL, ODER MAX);
3. bis zur gewünschten Temperatur drücken;
4. drücken, um auf die Hauptbildschirmanzeige zurückzukehren.

## Wasserhärte

Für die Anleitungen zur Einstellung der Wasserhärte auf den Abschnitt „Einstellung der Wasserhärte“ Bezug nehmen.









## Sprachwahl

Um die Sprache des Displays zu ändern (B), wie folgt vorgehen:

1.  (B2) drücken, um zum Menü zu gelangen;
2.  (B10) oder  (B8) drücken, bis am Bildschirm  SPRACHEEINSTELLUNG erscheint;
3.  drücken:  oder  drücken, bis die Flagge der gewünschten Sprache erscheint und diese auswählen;
4.  BACK zweimal (2) drücken, um auf die Hauptbildschirmanzeige zurückzukehren.









## Signalton

Mit dieser Funktion wird der Signalton aktiviert oder deaktiviert, den der Apparat immer dann von sich gibt, wenn eine Ikone gedrückt und Zubehör hinzugefügt/entfernt wird. Um den Signalton zu aktivieren oder zu deaktivieren, folgendermaßen vorgehen:

1.  (B2) drücken, um zum Menü zu gelangen;
2.  (B10) oder  (B8) drücken, bis am Display (B)  SIGNALTON erscheint;
3.  drücken, um den Signalton  zu aktivieren oder zu deaktivieren 
4.  BACK drücken, um auf die Hauptbildschirmanzeige zurückzukehren.

## Licht





Mit dieser Funktion wird das Licht aktiviert oder deaktiviert (A6). Die Tassenbeleuchtung (A18) schaltet sich immer dann an, wenn ein Getränk zubereitet oder Milch aufgeheizt wird sowie bei jedem Spülvorgang und geht nach einigen Sekunden wieder aus. Um diese Funktion zu deaktivieren oder zu aktivieren, folgendermaßen vorgehen:

1.  (B2) drücken, um zum Menü zu gelangen;
2.  (B10) oder  (B8) drücken, bis am Display (B)  LICHT angezeigt wird;
3.  Drücken, um die Tassenbeleuchtung zu aktivieren  oder zu deaktivieren 
4.  BACK drücken, um auf die Hauptbildschirmanzeige zurückzukehren.

 **Anmerkung:** Die Beleuchtung des Innenfachs (A6) schaltet sich beim Einschalten des Apparats an.







## Hintergrund

Der Hintergrund des Displays Ihres Geräts kann aus den folgenden 4 Alternativen ausgewählt werden. Gehen Sie wie folgt vor:: 1. Drücken Sie  um das Menü aufzurufen;

2. Drücken Sie  (B10) oder  (B8), bis auf dem Display  (B) Hintergrund angezeigt wird ;
3. Drücken Sie  : Die verfügbaren Hintergründe erscheinen auf dem Display;
4. Wählen Sie den gewünschten Hintergrund aus, indem Sie auf das entsprechende Feld drücken : Das Gerät kehrt zum Einstellungsmenü zurück.

## Demo-Modus

Wird diese Betriebsart  aktiviert, dann werden am Display die wichtigsten Funktionen des Apparats erläutert:

1.  (B2) drücken, um zum Menü zu gelangen;
2.  (B10) oder  (B8) drücken, bis am Display  DEMO-MODUS; angezeigt wird;
3.  drücken, um die Demo zu starten;
4. Um den DEMO-MODUS zu verlassen, zuerst das Gerät durch Drücken der Taste  (A7) ausschalten. Die Taste  danach erneut drücken, um zur Homepage zurückzukehren.

## Standardwerte









Mit dieser Funktion können alle Menüeinstellungen, die programmierten Mengen und die voreingestellten Standardwerte zurückgesetzt werden (außer der Sprache, die eingestellt bleibt).

Um wieder zu den Standardwerten zurückzukehren, folgendermaßen vorgehen:

1.  (B2) drücken, um zum Menü zu gelangen;
2.  (B10) oder  (B8) drücken, bis am Display (B)  STANDARDWERTE erscheint.  drücken;
3.  ALLES ZURÜCKSETZEN drücken, um das Reset aller Profile zurückzusetzen und die ursprünglichen Parameter wieder zu erhalten oder das gewünschte Profil auswählen (z.B. BENUTZER 1);
4. ZU DEN STANDARDWERTEN ZURÜCKKEHREN? ALLES ZURÜCKSETZEN:  drücken, bestätigen (oder  BACK, um die Parameter unverändert zu lassen);
5. STANDARDWERTE WIEDER EINSTELLEN: zur Bestätigung  drücken.

## Statistik

Mit dieser Funktion können statistische Daten des Apparats angezeigt werden. Zu ihrer Visualisierung wie folgt vorgehen:







1.  (B2) drücken, um zum Menü zu gelangen;
2.  (B10) oder  (B8) drücken, bis am Bildschirm (B)  STATISTIK angezeigt wird;
3.  drücken: es können alle verfügbaren statistischen Daten kontrolliert werden; dazu  oder  drücken;
4.  BACK Drücken: der Apparat geht wieder auf die Hauptbildschirmanzeige zurück.

## KAFFEE-ZUBEREITUNG

### Das Aroma des Kaffees wählen

Am Hauptbildschirm das gewünschte Aroma wählen; dazu





 AROMA (B6) drücken:

	(Siehe „Kaffee-Zubereitung mit vorgemahlenem Kaffee“)
	EXTRA LEICHTES AROMA
	LEICHTES AROMA
	MITTLERES AROMA
	KRÄFTIGES AROMA
	EXTRA KRÄFTIGES AROMA
	Individuell angepasst (falls programmiert) / Standard

Nach der Ausgabe kehrt die Einstellung des Aromas zum Wert zurück.

### Die Kaffeemenge auswählen

Am Hauptbildschirm die gewünschte Kaffeemenge der Tasse auswählen; dazu   MENGE (B7) drücken:



	KLEINE MENGE (S)
	MITTLERE MENGE (M)
	GROSSE MENGE (L)
	EXTRA GROSSE MENGE (EXTRA GROSS)
	Individuell angepasste Menge (falls programmiert) / Standardmenge

Nach der Ausgabe kehrt die Mengeneinstellung wieder auf den Wert  zurück.

### Kaffee-Zubereitung mit Kaffeebohnen





 **Achtung!**

Keine grünen, karamellisierten oder kandierten Kaffeebohnen verwenden, da diese an der Kaffeemühle verkleben können, wodurch diese unbrauchbar wird.

1. Den Behälter mit Kaffeebohnen füllen (A16) (Abb. 12);
2. Eine Tasse unter den Kaffeeauslauf stellen (A13);
3. Den Auslauf senken, so dass dieser so nah wie möglich an der Tasse ist (Abb. 13): dadurch wird der Kaffee cremiger wird;
4.  (B10) oder  (B8) drücken, bis der gewünschte Kaffee angezeigt wird;
5. Dann am Hauptbildschirm den gewünschten Kaffee auswählen:

- ESPRESSO
  - DOPPIO+
  - KAFFEE
  - LONG
  - 2 X ESPRESSO
  - AMERICANO
6. Die Zubereitung beginnt und am Display (B) wird das gewählte Getränk angezeigt sowie der Fortschrittsbalken, der sich langsam füllt, wenn die Zubereitung fortschreitet.

 **Anmerkung:**

- Es können 2 Kaffeetassen ESPRESSO gleichzeitig zubereitet werden, in dem X2  während der Zubereitung von 1 ESPRESSO gedrückt wird (die Abbildung wird einige Sekunden lang zu Beginn der Zubereitung am Display angezeigt).
- Während die Maschine den Kaffee zubereitet, kann die Ausgabe jederzeit gestoppt werden; dazu  STOP drücken.
- Ist die Ausgabe beendet, kann die Kaffeemenge in der Tasse erhöht werden; dazu  +MORE drücken: ist die gewünschte Menge erreicht,  STOP drücken.

Nach der Zubereitung steht der Apparat für eine neue Verwendung bereit.

 **Anmerkung:**

Es können verschiedene Alarmer während des Betriebs des Apparats angezeigt werden (BEHÄLTER FÜLLEN, KAFFEESATZBEHÄLTER LEEREN, etc.). Deren Bedeutung wird im Abschnitt „Angezeigte Meldungen“ erläutert.

- Um einen wärmeren Kaffee zu erhalten, auf den Abschnitt „Ratschläge für einen wärmeren Kaffee“ Bezug nehmen.
- Wird der Kaffee nur tropfenweise ausgegeben oder ist dieser zu flüssig oder nicht ausreichend cremig oder zu kalt, die Ratschläge des Abschnitts „Ratschläge des Mahlwerks“ und im Kapitel „Fehlerbehebung“ lesen.
- Die Zubereitung jeden Kaffees kann individuell angepasst werden (siehe „Getränke individuell anpassen“ und „Das individuelle Profil abspeichern“).
- Ist der Betriebsmodus „Energie sparen“ aktiv, dann kann die Zubereitung des ersten Kaffees einige Sekunden erfordern.

### Zubereitung des Kaffees mit vorgemahlenem Kaffee

 **Achtung!**

- Keinen Kaffee hinzufügen, wenn die Maschine ausgeschaltet ist. Es muss vermieden werden, dass sich dieser im Inneren verteilt und die Maschine verschmutzt. Die Maschine könnte dadurch Schaden nehmen.
- Niemals mehr als einen gestrichenen Messbecher (C2) einfüllen, anderenfalls kann das Innere der Maschine verschmutzen oder der Trichter (A4) verstopfen.



### Anmerkung:

Wird vorgemahlener Kaffee verwendet, dann kann immer nur jeweils eine Tasse zubereitet werden.

1. Mehrmals auf die Taste AROMA (B6) drücken, bis am Display (B) (vorgemahlen) angezeigt wird.
2. Den Deckel (A15) und die Klappe des vorgemahlene Kaffee (A23) öffnen.
3. Überprüfen, dass der Trichter (A21) nicht verstopft ist, dann einen gestrichenen Messbecher mit vorgemahlene Kaffee einfüllen (Abb. 14).
4. Die Tasse unter den Kaffeeauslauf stellen (A13) (Abb. 13).
5. Am Hauptbildschirm den gewünschten Kaffee wählen (ESPRESSO, LONG, etc.);
6. Die Zubereitung beginnt und am Display wird das gewählte Getränk abgebildet sowie ein Fortschrittsbalken, der sich nach und nach füllt, wenn die Zubereitung fortschreitet.



### Anmerkung:

- Während die Maschine den Kaffee zubereitet, kann die Ausgabe jederzeit gestoppt werden; dazu drücken.
- Ist die Ausgabe beendet, kann die Kaffeemenge in der Tasse erhöht werden; dazu drücken: ist die gewünschte Menge erreicht, drücken.

Nach der Zubereitung steht der Apparat für eine neue Verwendung bereit.



### Achtung! Zubereitung des Kaffees LONG

Zur Hälfte der Zubereitung wird am Display die Nachricht VORGE-MAHLENE KAFFEE HINZUFÜGEN, MAXIMAL EINEN MESSBECHER. Einen gestrichenen Messbecher Kaffee hinzufügen und drücken.

## Einstellung des Mahlwerks

Das Mahlwerk muss, zumindest am Anfang, nicht eingestellt werden, denn es wurde schon im Werk reguliert, um Kaffee richtig vorzubereiten. Falls der Kaffee nach den ersten Zubereitungen keine Konsistenz hat und nicht ausreichend cremig und die Ausgabe zu langsam ist (tropfenweise), dann sollte der Mahlgrad anhand des Einstellknopfes korrigiert werden (Abb. 11):



### Anmerkung:

Den Einstellknopf nur drehen, wenn das Mahlwerk läuft und sich am Anfang der Kaffee-Zubereitung befindet.

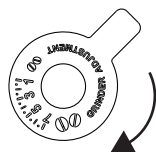

Wird der Kaffee zu langsam oder gar nicht ausgegeben, dann erscheint die Nachricht ZU FEINE MAHLUNG. UM DEN GRAD DER MAHLUNG ZU REGULIEREN, den Einstellknopf des Mahlwerks ein oder zweimal im Uhrzeigersinn drehen.

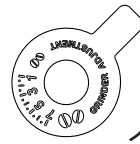

Um einen cremigeren Kaffee zu erhalten, eine Position gegen den Uhrzeigersinn, in Richtung 1, drehen (immer nur um eine Position drehen, anderenfalls wird der Kaffee tropfenweise ausgegeben).

Die Auswirkung dieser Einstellung wird erst nach der Ausgabe von mindestens 2 Tassen Kaffee deutlich. Wird das gewünschte Ergebnis nach der Einstellung nicht erreicht, den Korrekturvorgang wiederholen und eine weitere Stufe mit dem Einstellknopf ausführen.

## Ratschläge für einen wärmeren Kaffee

Um einen wärmeren Kaffee zu erhalten, wird empfohlen:

- eine Spülung durchzuführen; dazu die Funktion „Spülen“ im Menü der Einstellungen wählen (Abschnitt „Spülen“ );
- die Tassen mit heißem Wasser wärmen (mit der Funktion Warmwasserversorgung, siehe Abschnitt „Warmwasserversorgung“);
- die Temperatur des Kaffees im Einstellungsmenü erhöhen (Abschnitt „Kaffee-Temperatur“ ).

## ZUBEREITUNG WARMER MILCHGETRÄNKE

(Siehe Rezepte auf Seite 30)



### Anmerkung:

Damit keine zu wenig aufgeschäumte Milch oder eine Milch mit großen Blasen erhalten wird, immer den Deckel des Milchbehälters (D2) und den Warmwasserauslauf reinigen, wie im Abschnitt „Reinigung des Milchbehälters nach jedem Gebrauch“ und „Reinigung des Milchbehälters“ und „Reinigung der Heißwasser-/Dampfdüse“.

## Den Milchbehälter füllen und befestigen

1. Den Deckel abnehmen (D2) (Abb. 15);
2. Den Milchbehälter (D3) mit einer ausreichenden Milchmenge füllen, ohne den MAX. Füllstand zu überschreiten, die am Behälter angegeben ist (Abb. 16). Bitte merken Sie sich, dass jede Stufe an der Behälterseite etwa 100 ml Milch entspricht;



### Anmerkung:

- Um einen dickflüssigeren Schaum zu erhalten, entrahmte oder halbfette Milch auf Kühlschranktemperatur verwenden (circa 5 °C).
- Falls der Betriebsmodus „Energie sparen“ aktiv ist, dann kann die Getränkeausgabe einige Minuten dauern.

1. Überprüfen, dass die Leitung zur Milchentnahme (D4) richtig in den Deckel des Milchbehälters (Abb. 17) eingeführt ist.
2. Den Deckel des Milchbehälters wieder schließen;
3. Den Warmwasser-/Dampfsender herausziehen (C6) (Abb. 18);

- Mit der entsprechenden Taste den Milchbehälter (D) mit der Düse (A10) (Abb. 19) verbinden: die Maschine sendet einen Signalton (falls die Funktion des Signaltons aktiv ist);
- Eine ausreichend große Tasse unter die Kaffeeausgabe (A13) und unter die Ausgabelleitung der aufgeschäumten Milch (D5) stellen; die Länge der Milchausgabelleitung einstellen; diesen einfach nach unten ziehen, um ihn der Tasse zu nähern (Abb. 20).
- Die nachfolgend aufgeführten Anleitungen der jeweiligen, spezifischen Funktion befolgen.

## Die Schaummenge regulieren



Den Einstellknopf zur Einstellung der Schaummenge (D1) drehen, der sich am Deckel des Milchbehälters befindet, um die Schaummenge zu regulieren, die während der Zubereitung der Getränke ausgegeben wird. Die Ratschläge folgender Tabelle befolgen:

Position Einstellknopf	Beschreibung	Empfohlen für...
	Kein Schaum	CAFFELLATTE / MILCH (heiße Milch)
	Min. Schaum	LATTE MACCHIATO
	Max. Schaum	CAPPUCCINO / MILCH (Milchschaum)

## Automatische Zubereitung eines Milchgetränkes

- Den Milchbehälter (D) füllen und befestigen, wie zuvor erläutert.
- Das gewünschte Getränk am Hauptbildschirm wählen
  - CAPPUCCINO
  - LATTE MACCHIATO
  - CAFFELLATTE
  - HEISSE MILCH
  - CAPPUCCINO+
  - ESPRESSO MACCHIATO
  - FLAT WHITE
  - CAPPUCCINO MIX
- Die Maschine schlägt am Display (B) vor, den Einstellknopf der Schaummenge (D1) in Funktion des Originalrezepts zu drehen; den Einstellknopf am Deckel des Milchbehälters daher drehen (D2) und die Wahl mit  OK bestätigen.
- Der Apparat beginnt nach einigen Sekunden mit der Zubereitung und am Display erscheint das Bild des gewählten Getränks und ein Fortschrittsbalken, der sich nach und nach füllt, wenn die Zubereitung fortschreitet.

 **Anmerkung:** Allgemeine Hinweise für die Zubereitung aller Milchgetränke

-  : drücken, um die Zubereitung vollkommen zu unterbrechen und zurück zum Hauptbildschirm.
-  : drücken, um die Ausgabe der Milch oder des Kaffees zu unterbrechen und Übergang zur nächsten Ausgabe (falls vorgesehen), um das Getränk zu vervollständigen.
- Nach der Ausgabe, um die Kaffeemenge zu erhöhen,  drücken.
- Jede Zubereitung eines Milchgetränks kann individuell angepasst werden (siehe Abschnitt „Getränke individuell anpassen“ und „Das individuelle Profil abspeichern“.)
- Den Milchbehälter nicht über längere Zeit außerhalb des Kühlschranks lassen: erhöht sich die Temperatur (am besten 5 °C), dann nimmt die Schaummenge ab.

Nach der Zubereitung steht der Apparat für eine neue Verwendung bereit.

## Reinigung des Milchbehälters nach jedem Gebrauch





### Verbrennungsgefahr!

Während der Reinigung der Rohre im Milchbehälter, tritt aus dem Milchschaumrohr (D5) etwas heißes Wasser und Dampf heraus. Darauf achten, nicht mit den Wasserspritzern in Kontakt zu kommen. Wird die Funktion der Milchsäumung verwendet, dann erscheint jedes Mal am Display die Nachricht EINSTELLKNOPF DER MILCHMENGE AUF „CLEAN“ STELLEN UND DIE REINIGUNG STARTEN; nun müsste der Deckel des Milchsäumers sauber sein.

- Den Milchbehälter (D) in der Maschine lassen (der Milchbehälter muss nicht geleert werden);
- Eine Tasse oder einen anderen Behälter unter der Ausgabelleitung des Milchschaums stellen (Abb. 20);
- Den Einstellknopf der Milchmenge (D1) auf „CLEAN“ stellen (Abb. 21): Es wird die Nachricht REINIGUNG DES MILCHBEHÄLTERS, EINE TASSE UNTER DIE MILCHAUSGABE STELLEN (ABB. 22) am Display (B) angezeigt, gemeinsam mit dem Fortschrittsbalken, der sich nach und nach füllt, wenn die Reinigung fortschreitet. Die Reinigung stoppt automatisch;
- Den Einstellknopf wieder in eine der Milchschaum-Positionen stellen;
- Den Milchbehälter entfernen und die Dampfdüse (A10) mit einem Schwamm reinigen (Abb. 23).



### Anmerkung:

- Falls mehrere Milchgetränke zubereitet werden, den Milchbehälter nur nach Zubereitung des letzten Getränks reinigen. Um weitere Getränke zuzubereiten,  drücken, wenn die Nachricht „CLEAN“ erscheint.
- Wird der Milchbehälter nicht gereinigt, dann erscheint am Display das Symbol , um daran zu erinnern, dass der Milchbehälter gereinigt werden muss.

- Der Milchbehälter kann im Kühlschrank aufbewahrt werden.
- In einigen Fällen muss abgewartet werden, bis der Apparat aufgeheizt ist, bevor die Reinigung ausgeführt werden kann.

## AUSGABE VON HEISSEM WASSER



### Verbrennungsgefahr!

Die Maschine während der Ausgabe von Heißwasser nicht unbeaufsichtigt lassen.

1. Überprüfen, dass der Heißwasser-/Dampfsender (C6) richtig an die Warmwasser-/Dampfdüse angeschlossen ist (A10);
2. Einen Behälter unter den Spender stellen (möglichst nah, um Spritzer zu vermeiden);
3. Am Hauptbildschirm ; HEISSES WASSER; wählen; Am Display (B) erscheint das entsprechende Bild und ein Fortschrittsbalken, der sich nach und nach füllt, wenn die Zubereitung fortschreitet;
4. Die Maschine spendet heißes Wasser und stoppt dann automatisch die Ausgabe. Um die Ausgabe von heißem Wasser von Hand zu stoppen, drücken.



### Anmerkung:

- Falls der „Energiesparmodus“ aktiv ist, kann die Ausgabe von heißem Wasser mehrere Sekunden dauern.
- Die Zubereitung von heißem Wasser kann individuell angepasst werden (siehe Kapitel „Getränke individuell anpassen“ und „Das individuelle Profil abspeichern“).

## DAMPFAUSGABE



### Verbrennungsgefahr!

Die Maschine während der Dampfausgabe niemals allein lassen.

1. Überprüfen, dass der Heißwasser-/Dampfsender (C6) richtig an die Warmwasser-/Dampfdüse angeschlossen ist (A10);
2. Einen Behälter der Flüssigkeit füllen, die aufgewärmt werden soll und den Heißwasser-/Dampfsender in die Flüssigkeit einführen;
3. Am Hauptbildschirm „ DAMPF“ wählen. Am Display (B) erscheint das entsprechende Bild und ein Fortschrittsbalken, der sich nach und nach füllt, wenn die Reinigung fortschreitet und einige Sekunden nach Beginn der Ausgabe des heißen Wassers/Dampfes, das die Flüssigkeit aufwärmt.
4. Sind die Temperatur oder die gewünschte Schaumstufe erreicht, die Dampfausgabe mit unterbrechen.



### Achtung!

Die Dampfausgabe immer unterbrechen, bevor der Behälter mit der Flüssigkeit entnommen wird, um Verbrennungen durch Spritzer zu

vermeiden.



### Anmerkung:

Falls der Betriebsmodus „Energie sparen“ aktiv ist, kann die Dampfausgabe einige Sekunden dauern.

## Ratschläge zur Anwendung des Dampfes, um Milch aufzuschäumen

- Bei der Behälterwahl daran denken, dass sich das Volumen der Flüssigkeit um 2 bis 3 Mal vergrößert.
- Um einen dichteren und reichhaltigeren Schaum zu erhalten, entrahmte oder halbfette Milch auf Kühlschranktemperatur (5°C) verwenden.
- Um einen cremigeren Schaum zu erhalten, den Behälter langsam von unten nach oben bewegen und drehen.
- Um zu vermeiden, zu wenig Milchschaum oder mit großen Blasen zu erhalten, den Spender (C6) immer reinigen, wie im nachfolgenden Abschnitt beschrieben.

## Reinigung des Heißwasser-/Dampfsenders nach dem Gebrauch

Den Heißwasser-/Dampfsender jedes Mal nach Gebrauch reinigen, um zu vermeiden, dass sich Milchreste absetzen oder dieser verstopft.







1. Einen Behälter unter den Heißwasser-/Dampfsender stellen und etwas Wasser herausfließen lassen (siehe Abschnitt „Ausgabe von heißem Wasser“). Danach die Heißwasserausgabe durch unterbrechen.
2. Einige Minuten warten, bis der Heißwasser-/Dampfsender abgekühlt ist und dann herausnehmen (Abb. 18). Den Spender mit einer Hand festhalten und mit der anderen Hand den Milchschaumer drehen, nach unten ziehen und abnehmen (Abb. 24).
3. Auch die Dampfdüse nach unten ziehen und abnehmen (Abb. 24).
4. Kontrollieren, dass die Düse nicht verstopft ist. Eventuell mit einem Zahnstocher reinigen.
5. Die Bauteile des Senders sorgfältig mit einem Schwamm und lauwarmen Wasser reinigen.
6. Die Verbindungsdüse und den Milchschaumer mit dem Spender verbinden; diese dazu nach oben drücken und im Uhrzeigersinn drehen, bis sie in ihrer Position verriegelt sind.

## GETRÄNKE INDIVIDUELL ANPASSEN

Das Aroma (wo dies bei Getränken vorgesehen ist) und die Höhe der Getränke können individuell angepasst werden.

1. Überprüfen, dass das Profil für welches das Getränk individuell angepasst werden soll, aktiv ist: es ist nicht möglich, Getränke aller 6 Profile auszuwählen;





- Am Hauptbildschirm  (B1) drücken;
- Das individuell anzupassende Getränk wählen, um auf die Bildschirmseite der Anpassung zu gelangen: das entsprechende Zubehör muss montiert sein;
- (Getränke, nur Kaffee) DIE INTENSITÄT DES KAFFEE-AROMAS AUSWÄHLEN: Das gewünschte Aroma wählen und  oder  drücken, danach  drücken;
- INDIVIDUELLE ANPASSUNG DER KAFFEEMENGE (ODER WASSERMENGE), ZUM SPEICHERN AUF STOPP DRÜCKEN: Die Zubereitung beginnt und der Apparat zeigt den Bildschirm mit der individuellen Anpassung und einen vertikalen Balken an. Der Stern am Barren weist auf die derzeit eingestellte Menge hin.
- Erreicht die Menge jene Stufe, die als Minimum eingestellt werden kann, erscheint am Display .
-  drücken, wenn die gewünschte Menge in der Tasse erreicht ist.
- DIE NEUEN WERTE ABSPEICHERN?: JA oder NEIN drücken.

Der Apparat bestätigt, ob die Werte abgespeichert wurden oder nicht (je nach vorheriger Wahl):  drücken.  
Der Apparat geht wieder zum Hauptbildschirm zurück.





#### Anmerkung:

- Milchgetränk: Zuerst wird das Kaffeearoma gespeichert, dann die Milchmenge und danach die Kaffeemenge;
- Heißes Wasser: der Apparat spendet heißes Wasser:  drücken, um die gewünschte Menge abzuspeichern.
- Die Programmierung kann verlassen werden, dazu  drücken: die Werte werden nicht gespeichert.

## DAS INDIVIDUELLE PROFIL ABSPEICHERN

Dieser Apparat kann bis zu 6 verschiedene Profile abspeichern, jedem wird ein anderes Symbol zugeordnet.

Für jedes Profil werden die jeweiligen Werte des Aromas und der Menge gespeichert (siehe „Getränke individuell anpassen “). Die Abfolge mit der die Getränke angezeigt werden, hängt davon ab, wie häufig diese gewählt werden.

Um ein Profil auszuwählen oder auf dieses zu gehen, auf das derzeit benutzte Profil gehen (B11),  (B10) oder  (B8) drücken, bis das gewünschte Profil angezeigt wird, dann auf das Profil drücken.



#### Anmerkung:

- Profil  GAST: bei der Wahl dieses Profils wird ein Getränk zubereitet, das den Standardeinstellungen entspricht.

## REINIGUNG

### Reinigung der Kaffeemaschine

Folgende Teile der Kaffeemaschine müssen regelmäßig gereinigt werden:

- interner Kreislauf des Apparats;
- Kaffeessatzbehälter (A4);
- Abtropfschale (A14);
- Wassertank (A12);
- Kaffeespender (A13);
- Trichter zum Einfüllen des vorgemahlten Kaffees (A21);
- Brühgruppe (A5), dazu die Serviceklappe öffnen (A2);
- Milchbehälter (D);
- Heißwasser-/Dampfdüse (A10);
- Bedienfeld (B).



#### Achtung!

- Zur Reinigung der Maschine keine Lösungsmittel, Scheuermittel oder Alkohol verwenden. Es sind keine chemischen Mittel zur Reinigung der Maschine notwendig.
- Keines der Maschinenbauteile darf in der Spülmaschine gereinigt werden, mit Ausnahme des Milchbehälters (D).
- Keine Metallgegenstände verwenden, um Verkrustungen oder Ablagerungen des Kaffees zu entfernen, denn die Metall- oder Kunststoffoberflächen könnten verkratzen.

### Reinigung des internen Kreislaufs des Apparats

Wird der Apparat länger als 3-4 Tage nicht benutzt, dann wird empfohlen vor erneuter Benutzung diesen anzuschalten und;

- 2/3 Spülvorgänge durchzuführen; dazu die Funktion „Spülen“ wählen (Abschnitt „Spülen “);
- Etwas heißes Wasser einige Sekunden lang herausfließen lassen (Abschnitt „Ausgabe von heißem Wasser“).



#### Anmerkung:

Es ist normal, dass sich nach der Reinigung etwas Wasser im Kaffeessatzbehälter (A4) befindet.

### Reinigung des Kaffeessatzbehälters

Wird am Display (B) die Nachricht KAFFEESATZBEHÄLTER LEEREN (Abb. 26) angezeigt, dann muss dieser geleert und gereinigt werden. Es darf kein Kaffee zubereitet werden, solange der Kaffeessatzbehälter gereinigt wird (A4). Die Nachricht, den Kaffeessatzbehälter zu leeren erscheint alle 72 Stunden nach Zubereitung des ersten Kaffees, auch wenn der Behälter nicht voll ist (damit die 72 Stunden richtig gezählt werden können, darf die Maschine niemals mit dem Hauptschalter ausgeschaltet werden).

Reinigung (bei angeschalteter Maschine):

- Die untere Klappe nach unten drehen (Abb. 25).
- Die Klappe öffnen.
- Die Abtropfschale herausnehmen (A14) (Abb. 27), leeren und reinigen.
- Den Kaffeessatzbehälter (A4) leeren und sehr sorgfältig reinigen; dabei darauf achten, alle Rückstände am Boden zu entfernen: der mitgelieferte Pinsel (C5) ist mit einem Spachtel

ausgestattet, der zu diesem Zweck benutzt werden kann.



### **Achtung!**

Wird die Abtropfschale herausgenommen, dann muss auch immer der Kaffeesatzbehälter geleert werden, auch wenn dieser wenig Kaffeesatz enthält. Wird dieser Vorgang nicht ausgeführt, dann kann dies dazu führen, dass der Kaffeesatzbehälter sich bei nachfolgenden Zubereitungen zu sehr füllt und die Maschine verstopft.

## **Reinigung der Abtropfschale**



### **Achtung!**

Die Abtropfschale (A14) ist mit einer Anzeige (rot) des enthaltenen Wasserniveaus ausgerüstet (Abb. 28).

Die Schale muss geleert und gereinigt werden, bevor der Zeiger aus dem Tassenträger herausragt, anderenfalls kann Wasser über den Rand laufen und die Maschine, die Auflagefläche oder den umliegenden Bereich beschädigen.

Um die Abtropfschale zu entfernen, folgendermaßen vorgehen:

1. Klappe öffnen (Abb. 25). Die Abtropfschale und den Kaffeesatzbehälter herausnehmen (A4) (Abb. 27);
2. Die Abtropfschale und den Kaffeesatzbehälter leeren und reinigen;
3. Die Abtropfschale und den Kaffeesatzbehälter wieder einsetzen.

## **Reinigung des Innenraums der Kaffeemaschine**



### **Gefahr!**

Bevor die internen Bauteile gereinigt werden, muss die Maschine ausgeschaltet (siehe „Den Apparat ausschalten“) und von der Stromversorgung getrennt werden. Die Maschine niemals in Wasser eintauchen.

1. Regelmäßig überprüfen (etwa einmal im Monat), dass der Innenbereich (Zugriff möglich, nachdem die Abtropfschale A14 entfernt wurde) der Maschine nicht schmutzig ist
2. Falls notwendig, die Kaffeeablagerungen mit dem mitgelieferten Pinsel (C5) und einem Pinsel reinigen. Alle Rückstände mit einem Staubsauger absaugen (Abb. 29).

## **Reinigung des Wassertanks**

1. Den Wassertank (A12) regelmäßig (etwa einmal im Monat) und beim Austausch des Wasserenthärtungsfilters (C4) (falls vorhanden) mit einem feuchten Lappen und etwas sanftem Reinigungsmittel säubern. Sorgfältig spülen, bevor wieder Wasser eingefüllt und den Tank wieder einsetzen;
2. Den Filter entfernen (falls vorhanden) und unter fließendem Wasser reinigen;
3. Filter wieder einsetzen (falls vorhanden), den Tank mit frischem Wasser füllen und wieder einsetzen;

4. (Nur bei Modellen mit Wasserenthärtungsfilter) Etwa 100 ml heißes Wasser ausgeben, damit sich der Filter wieder aktiviert.

## **Reinigung der Kaffeespender**

1. Die Spender der Kaffeeausgabe (A13) regelmäßig mit einem Schwamm oder Lappen reinigen (Abb. 31);
2. Überprüfen, dass die Öffnungen des Kaffeespenders nicht verstopft sind. Entfernen Sie, falls erforderlich, die Kaffeeablagerungen mit einem Zahnstocher (Abb. 30).

## **Reinigung des Trichters zum Einfüllen von vorgemahlenem Kaffee**

Regelmäßig überprüfen (etwa einmal im Monat), dass der Trichter zum Einfüllen des vorgemahlene Kaffees (A21) nicht verstopft ist. Falls notwendig, die Kaffeeablagerungen mit dem mitgelieferten Pinsel (C5) entfernen.

## **Reinigung der Brühgruppe**

Die Brühgruppe muss mindestens einmal im Monat gereinigt werden.



**Achtung!** Die Brühgruppe (A5) darf nicht bei eingeschalteter Kaffeemaschine herausgenommen werden. Nehmen Sie die Brühgruppe nicht gewaltsam ab.

1. Überprüfen, dass die Maschine korrekt ausgeschaltet ist (siehe Abschnitt „Ausschalten“).
2. Die Serviceklappe öffnen.
3. Die Abtropfschale und den Kaffeesatzbehälter herausnehmen (Abb. 27).
4. Die beiden farbigen Freigabetasten nach innen drücken und gleichzeitig die Brühgruppe nach außen ziehen (Abb. 32).



**Achtung!** Kein flüssiges Reinigungsmittel verwenden, um die Brühgruppe zu reinigen, damit das Schmiermittel, welches sich innen am Kolben befindet, nicht entfernt wird.

5. Die Brühgruppe etwa fünf Minuten lang in Wasser tauchen und danach abspülen.
6. Nach der Reinigung die Brühgruppe (A5) wieder auf den Innenträger und auf den Stift aufsetzen, dann auf die Schrift PUSH drücken, bis dieser sich in seiner Position verriegelt (Abb. 33).



**Anmerkung:** Falls es schwierig sein sollte, die Brühgruppe einzusetzen, dann muss diese (bevor sie eingesetzt wird) an die richtige Größe angepasst werden. Dazu gleichzeitig kräftig auf den unteren und oberen Teil drücken, wie in Abb. 34 aufgeführt.

7. Nach sie eingeführt wurde, sicherstellen, dass die beiden farbigen Freigabetasten nach außen gesprungen sind (Abb. 35).
8. Setzen Sie die Abtropfschale und den Satzbehälter wieder ein.

- Die Serviceklappe schließen.

## Reinigung des Milchbehälters (D)

Den Milchbehälter nach jeder Zubereitung von Milch reinigen, wie nachfolgend beschrieben:

- Den Deckel anheben und entfernen (D2);
- Den Milchbehälter (D3) aus der Wärmedämmung herausnehmen (D6), dazu die seitlichen Griffpunkte verwenden.



### Achtung!

**Die Wärmedämmung darf nicht mit Wasser gefüllt oder ins Wasser getaucht werden:** zur Reinigung einen feuchten Lappen verwenden.

- Die Leitungen der Milchausgabe (D5) und der Milchentnahme (D4) herausziehen.
- Den Einstellknopf des Schaums im Uhrzeigersinn bis zur Position „INSERT“ drehen (Abb. 36) und herausziehen.
- Alle Bauteile des Milchsäumers mit heißem Wasser und einem sanften Reinigungsmittel säubern. Alle Bauteile und der Behälter können im oberen Korb der Spülmaschine gereinigt werden.  
Sorgfältig überprüfen, dass keine Milchreste in den Rillen und Leerflächen des Einstellknopfes (Abb. 37) verbleiben: anderenfalls diese mit einem Zahnstocher entfernen.
- Den Innenbereich des Gehäuses des Einstellknopfes und die Anschlussöffnung des Milchsäumers unter fließendem Wasser reinigen (Abb. 38).
- Weiterhin überprüfen, dass die Leitung zur Milchentnahme und der Spender nicht mit Milch verstopft sind.
- Den Einstellknopf wieder montieren. Dabei muss der Pfeil mit der Schrift INSERT, der Leitung zur Ausgabe und der zur Entnahme übereinstimmen.
- Den Milchbehälter in die Wärmedämmung einsetzen.
- Den Deckel wieder auf den Milchbehälter aufsetzen.

## Reinigung der Warmwasser-/Dampfdüse

Vor jeder Zubereitung der Milch, die Düse (A13) mit einem Schwamm reinigen, um Milchreste an der Dichtung zu entfernen (Abb. 23).

## ENTKALKEN



### Achtung!

- Vor der Verwendung die Anleitungen und Etiketten auf der Verpackung des Entkalkers lesen.
- Wir empfehlen, nur Entkalker zu verwenden, der vom Hersteller empfohlen wurde. Die Verwendung eines ungeeigneten Entkalkers und/oder eine fehlerhafte Ausführung der Entkalkung, kann zu Schäden führen, die nicht unter die Garantie fallen.

Den Apparat entkalken, wenn am Display (B) die Nachricht **ENTKALKUNG ERFORDERLICH, OK DRÜCKEN, UM DEN VORGANG ZU STARTEN** (circa 45 Min.) : Um die Entkalkung sofort durchzuführen, drücken und den Anleitungen ab Punkt 4 folgen.

Um die Entkalkung später durchzuführen, drücken: am Display erscheint das Symbol , welches daran erinnert, dass der Apparat entkalkt werden muss (die Nachricht erscheint jedes Mal, wenn die Maschine eingeschaltet wird).

Zugang zum Menü der Entkalkung:

- (B2) drücken, um zum Menü zu gelangen;
- (B10) oder (B8) drücken, bis am Display ENTKALKEN erscheint;
- Drücken, um den Entkalkungskreislauf zu starten und die Anleitungen am Display befolgen;
- WASSERFILTER ENTFERNEN (Abb. 39): den Wassertank herausnehmen (A12), den Wasserfilter herausnehmen (C4) (falls vorhanden) und den Wassertank leeren. drücken;
- ENTKALKUNGSMITTEL (BIS STUFE A) UND WASSER (BIS STUFE B) EINFÜLLEN (Abb. 40): Entkalkungsmittel in den Behälter bis Stufe A, die innen am Behälter angezeigt wird, füllen (eine Packung mit 100 ml), dann Wasser bis Stufe B hinzufügen (einen Liter) und den Wassertank wieder einsetzen. drücken;
- DEN KAFFEESATZBEHÄLTER und die ABTROPFSCHALE (Abb. 27) leeren: Abtropfschale (A14) und Kaffeesatzbehälter (A4) entfernen, leeren und wieder einsetzen. drücken;
- DEN 2,5 L-BEHÄLTER UNTER DEN SPENDER STELLEN UND OK DRÜCKEN, UM DIE ENTKALKUNG ZU STARTEN:  
Unter den Heißwasser-/Dampfspender (C6) und unter die Kaffeeausgabe (A13) einen leeren Behälter von mindestens 2,5 Litern stellen (Abb. 8);



### Verbrennungsgefahr!

Es läuft heißes Wasser aus dem Heißwasser-/Dampfspender heraus, welches Säure enthält. Darauf achten, nicht mit dieser Lösung in Kontakt zu kommen.

- drücken, um zu bestätigen, dass der Entkalker hinzugefügt wurde. Am Display wird die Nachricht **ENTKALKEN, BITTE WARTEN** angezeigt: das Entkalkungsprogramm startet und die Entkalkungsflüssigkeit läuft aus dem Heißwasser-/Dampfspender und der Kaffeeausgabe heraus. Es werden einige Spülvorgänge und Pausen automatisch durchgeführt, um alle Kalkrückstände in der Kaffeemaschine zu entfernen;

Nach etwa 25 Minuten stoppt die Entkalkung:

- DEN WASSERTANK SPÜLEN UND BIS ZUR MAX. STUFE MIT WASSER FÜLLEN (Abb. 41): der Apparat ist nun bereit, einen Spülkreislauf mit sauberem Wasser durchzuführen. Den Behälter leeren, der dazu verwendet wurden, die Entkalkungsflüssigkeit zu sammeln und den Wassertank herausnehmen, leeren, unter

fließendem Wasser spülen, mit sauberem Wasser bis zum MAX. Füllstand füllen und wieder in den Apparat einsetzen.

10. EINEN BEHÄLTER VON 2,5 L UNTER DIE AUSGABE STELLEN UND OK DRÜCKEN, UM DEN SPÜLVORGANG ZU STARTEN: Den leeren Behälter, der dazu verwendet wurde, die Entkalkungsflüssigkeit aufzufangen, unter die Kaffeeausgabe und den Heißwasser-/Dampfpender (Abb. 8) stellen und  OK drücken;
  11. Das heiße Wasser tritt zuerst aus der Kaffeeausgabe aus und am Display wird die Nachricht SPÜLEN ANGEZEIGT. WARTEN;
  12. Ist das Wasser des Behälters zu Ende, den Sammelbehälter des Spülwassers leeren;
  13. (Falls ein Filter vorgesehen ist) DEN FILTER EINSETZEN (Abb. 42).  Drücken und den Wassertank entnehmen, den zuvor entfernten Wasserenthärtungsfilter wieder einsetzen;
  14. AUSSPÜLEN UND MIT WASSER BIS ZUR MAX. STUFE AUFFÜLLEN (Abb. 41): Den Behälter bis zum MAX. Füllstand mit frischem Wasser füllen;
  15. DEN WSSERTANK EINSETZEN (Abb. 6): Den Wassertank wieder in den Apparat einsetzen;
  16. EINEN BEHÄLTER VON 2,5 L UNTER DIE AUSGABE STELLEN UND OK DRÜCKEN, UM DEN SPÜLVORGANG ZU STARTEN:  Den leeren Behälter, der zum Auffangen der Entkalkungsflüssigkeit verwendet wird, unter den Heißwasser-/Dampfpender (Abb. 8) stellen und  OK drücken;
  17. Es tritt heißes Wasser aus dem Heißwasser-/Dampfpender aus und am Display wird die Nachricht SPÜLEN. WARTEN angezeigt.
  18. DIE ABTROPFWANNE LEEREN (Abb. 27): Nach dem Spülen, die Abtropfwanne (A14) und den Kaffeesatzbehälter (A4) herausnehmen, leeren und wieder einsetzen:  drücken;
  19. Die Nachricht ENTKALKUNG ABGESCHLOSSEN wird einige Sekunden lang am Display angezeigt, dann schaltet der Apparat ab.
- Die Entkalkung ist abgeschlossen.



### Anmerkung:

- Falls die Entkalkung nicht einwandfrei abgeschlossen wird (z.B. Stromausfall), dann sollte der Kreislauf wiederholt werden;
- Es ist normal, dass sich nach der Entkalkung Wasser im Kaffeesatzbehälter befindet (A4).
- Falls der Wassertank nicht vollkommen bis zum Max. Füllstand gefüllt wurde, dann muss nach der Entkalkung ein dritter Spülgang des Apparats durchgeführt werden, so dass sichergestellt wird, dass die Entkalkungslösung vollkommen aus den internen Kreisläufen entfernt wurde. Vor dem Spülen daran denken, die Abtropfschale zu leeren;
- Es kann sein, dass der Apparat mehrere Entkalkungskreisläufe in kurzen Zeitabständen erfordert. Dies ist normal und hängt vom fortschrittlichen Steuerungssystem des Apparats ab.

## PROGRAMMIERUNG DER WASSERHÄRTE

Die Nachricht ENTKALKUNG ERFORDERLICH - ZUM START AUF OK DRÜCKEN (~45 min) wird nach einer gewissen Betriebszeit angezeigt, die von der Wasserhärte abhängt.

Der Apparat hat eine Standardeinstellung für Wasserhärte 4. Außerdem kann die Maschine auf die Wasserhärte des Wassernetzes der jeweiligen Region eingestellt werden, so dass die Häufigkeit der Entkalkung reduziert wird.

### Messung der Wasserhärte

1. Den Teststreifen „Total Hardness Test“ (Teststreifen der Gesamthärte) (C1) aus seiner Verpackung entfernen und die Anleitungen befolgen.
2. Den Teststreifen vollkommen etwa eine Sekunde lang in ein Wasserglas eintauchen.
3. Den Streifen aus dem Wasser nehmen und leicht schütteln. Nach etwa einer Minute werden 1, 2, 3 oder 4 rote Quadrate, je nach Wasserhärte, sichtbar. Jedes Quadrat entspricht einer Stufe.

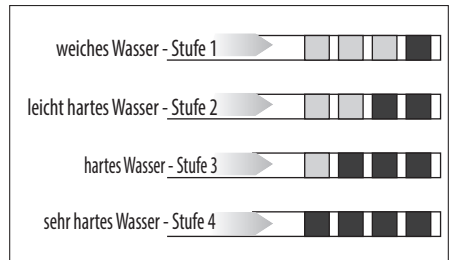

### Einstellung der Wasserhärte







1. (B2) drücken, um zum Menü zu gelangen;
2.  (B10) oder  (B8) drücken, bis am Display (B) WASSERHÄRTE erscheint;
3. Um die gewählte Stufe zu ändern, auf dieses Symbol drücken, bis die gewünschte Stufe erscheint (Stufe 1 = weiches Wasser, Stufe 4 = sehr hartes Wasser);  
 drücken, um auf die Hauptbildschirmanzeige zurückzukehren.

Jetzt ist die Maschine auf die neue Wasserhärte programmiert.

## WASSERENTHÄRTER-FILTER





Einige Modelle sind mit einem Wasserenthärtungsfilter (C4) ausgestattet: Für die korrekte Verwendung des Filters befolgen Sie bitte die nachstehenden Anweisungen.

### Einbau des Filters:

1. Nehmen Sie den Filter (C4) aus der Verpackung;
2. Drücken Sie , um das Menü aufzurufen;
3. Drücken Sie  (B10) oder , bis auf dem Display WASSERFILTER  angezeigt wird;
4. Drücken Sie ;
5. Die Datumsanzeige drehen bis die nächsten 2 Monate angezeigt werden (Abb. 43): Drücken Sie 







Der Filter hält etwa zwei Monate, wenn das Gerät normal-benutzt wird; wenn die Kaffeemaschine mit eingesetztem Filter nicht benutzt wird, hält er maximal 3 Wochen.







1. Den FILTER MIT WASSER FÜLLEN, BIS ER VOLLSTÄNDIG GEFÜLLT IST (Abb. 44). Um den Filter zu aktivieren, lassen Sie Leitungswasser durch die Öffnung des Filters laufen, wie in der Abbildung gezeigt, bis Wasser aus den seitlichen Öffnungen austritt, und zwar länger als eine Minute.  
Drücken Sie 
2. Nehmen Sie den Behälter (A12) aus dem Gerät und füllen Sie ihn mit Wasser.
3. FILTER IN DEN WASSERBEHÄLTER EINSETZEN, sodass die Luftblasen entweichen können (Abb. 45): Setzen Sie den Filter in den Wassertank ein und tauchen Sie ihn etwa zehn Sekunden lang vollständig ein, indem Sie ihn schräg halten und leicht drücken, damit die Luftblasen entweichen können. Drücken Sie 
4. FILTER INS GEHÄUSE EINSETZEN UND BIS ZUM BODEN DRÜCKEN: Den Filter in das Filtergehäuse einsetzen (Abb. 42) und so weit wie möglich drücken. Drücken Sie 
5. WASSERBEHÄLTER EINSETZEN: Den Behälter mit dem Deckel (A15) verschließen, dann den Behälter wieder in die Maschine einsetzen.
6. 0,5L-BEHÄLTER UNTER DEN AUSLASS STELLEN, OK ZUM FÜLLEN DES FILTERS DRÜCKEN (Abb. 8): Den Behälter unter den Heißwasser-/Dampfauslauf (C6) stellen unter den Heißwasser-/Dampfauslauf (C6) stellen und  drücken: Die Ausgabe schaltet sich automatisch ab.

Auf dem Display erscheint neben der Uhrzeit das Symbol , das anzeigt, dass der Filter aktiviert wurde. Die Kaffeemaschine kann nun benutzt werden.

## Filter wechseln













Den Filter (C4) auswechseln, wenn auf dem Display (B) die Meldung WASSERFILTER ERSETZEN, ZUM STARTEN OK DRÜCKEN : Zum sofortigen Austausch sofort zu ersetzen, drücken Sie  und folgen Sie den Anweisungen ab Punkt 4. Um den Austausch des Filters auf einen anderen Zeitpunkt zu verschieben, drücken Sie .  
Das Symbol  auf dem Display erinnert daran, dass der Filter ausgetauscht werden muss.

Zum Auswechseln gehen Sie wie folgt vor:

1. Nehmen Sie den Wassertank (A12) und den verbrauchten Filter heraus;
2. Entnehmen Sie den neuen Filter aus der Verpackung;
3. Drücken Sie , um das Menü aufzurufen;
4. Drücken Sie  (B10) oder , bis auf dem Display WASSERFILTER  angezeigt wird;
5. Drücken Sie ;
6. Auf dem Display wird FILTER ERSETZEN  angezeigt;
7. Drücken Sie ;
8. Befolgen Sie die im vorherigen Abschnitt die beschriebenen Schritte ab Punkt 5. Der Filter ist nun aktiv und die Kaffeemaschine kann benutzt werden.

## Herausnehmen des Filters

Wenn Sie das Gerät ohne den Filter (C4) benutzen wollen, müssen Sie ihn entfernen und dem Gerät mitteilen, dass er entfernt wurde. Gehen Sie dazu wie folgt vor:

1. Nehmen Sie den Wassertank (A12) und den verbrauchten Filter heraus.
2. Drücken Sie , um das Menü aufzurufen;
3. Drücken Sie  (B10) oder , bis auf dem Display WASSERFILTER  angezeigt wird;
4. Drücken Sie ;
5. Auf dem Display erscheint FILTER ENTFERNEN; 
6. Drücken Sie 
7.  FILTER ENTFERNEN?:  drücken (oder um zum Einstellungsmenü zurückzukehren drücken Sie); 
8.  FILTER ENTFERNT: Das Gerät hat die Änderung erkannt.  
Drücken Sie , um zur Startseite zurückzukehren.









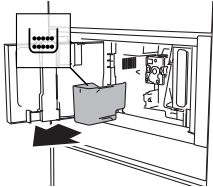
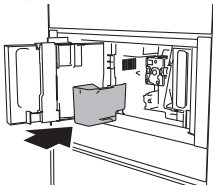
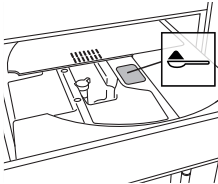

Nach zwei Monaten (siehe Datumsanzeige) oder wenn das Gerät 3 Wochen lang nicht benutzt wurde, sollten Sie den Filter entfernen/ersetzen, auch wenn die Meldung noch nicht angezeigt

## TECHNISCHE DATEN

Spannung: 220-240 V ~ 50/60 Hz max. 10A  
Leistungsaufnahme: 1350W  
Druck: 15 bar  
Fassungsvermögen Wassertank: 2,5 Liter Abmessungen  
BxHxT 597x450x470 mm Nettogewicht: 20 kg

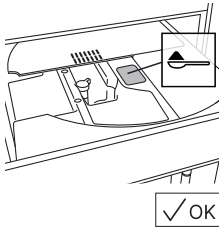

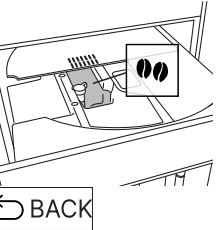
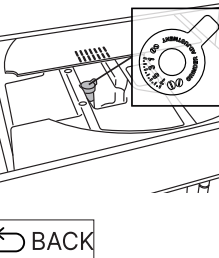
## AM DISPLAY ANGEZEIGTE NACHRICHTEN



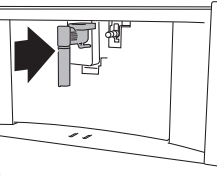
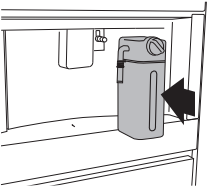
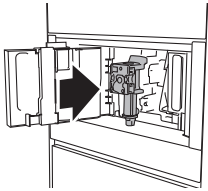
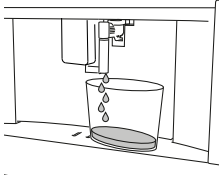



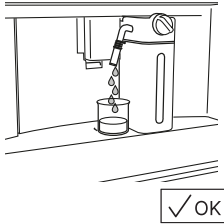
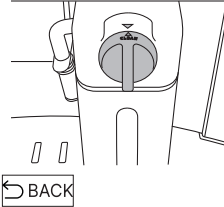
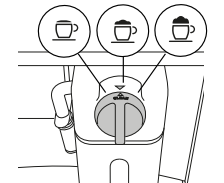



VISUALISIERTE MELDUNG	MÖGLICHE URSACHE	ABHILFE
<p>DEN WASSERTANK MIT SAUBEREM WASSER FÜLLEN</p>  	<p>Das Wasser im Tank (A12) ist unzureichend.</p>	<p>Den Tank mit Wasser füllen und/oder korrekt einsetzen; dazu bis auf den Boden drücken und in dieser Position verriegeln.</p>
<p>DEN KAFFEESATZBEHÄLTER LEEREN</p> 	<p>Der Kaffeesatzbehälter (A4) ist voll.</p>	<p>Den Kaffeesatzbehälter und die Abtropfschale (A14) leeren, reinigen und wieder in den Apparat einsetzen. Wichtig: Wird die Abtropfschale geleert, dann immer gleichzeitig auch den Kaffeesatzbehälter leeren, auch wenn dieser nicht voll ist. Wird dieser Vorgang nicht ausgeführt, dann kann dies dazu führen, dass der Kaffeesatzbehälter sich bei nachfolgenden Zubereitungen zu sehr füllt und die Maschine verstopft.</p>
<p>DEN KAFFEESATZBEHÄLTER EINSETZEN</p> 	<p>Der Kaffeesatzbehälter (A4) wurde nach dem Reinigen nicht wieder eingesetzt.</p>	<p>Die Abtropfschale (A14) herausnehmen und den Kaffeesatzbehälter einsetzen.</p>
<p>VORGEMAHLENEN KAFFEE HINZUFÜGEN MAXIMAL EIN MESSBECHER MIT VORGEMAHLENEN KAFFEE</p>   	<p>Es wurde die Funktion „vorgemahlener Kaffee“ gewählt, aber kein Kaffee in den Trichter gefüllt (A21).</p> <p>Der Trichter (A21) des vorgemahlene Kaffees ist verstopft.</p>	<p>Vorgemahlene Kaffee in den Trichter füllen (Abb. 14) und die Ausgabe wiederholen</p> <p>Den Trichter mit Hilfe des Pinsels (C5) leeren, wie im Abschnitt „Reinigung des Trichters zum Einfüllen von vorgemahlenem Kaffee“ erläutert.</p>

VISUALISIERTE MELDUNG	MÖGLICHE URSACHE	ABHILFE
<p>VORGEMAHLENE KAFFEE HINZUFÜGEN MAXIMAL EIN MESSBECHER MIT VORGEMAHLENE KAFFEE</p> 	<p>Es wurde ein Kaffee LONG angefordert, der mit vorgemahlenem Kaffee zubereitet wird</p>	<p>Den vorgemahlene Kaffee in den Trichter (A21) (Abb. 14) füllen und <input checked="" type="checkbox"/>OK drücken, um mit der Ausgabe fortzufahren und diese abzuschließen.</p>
<p>DEN KAFFEEBOHNEN<sup>EM</sup> BEHÄLTER FÜLLEN </p> 	<p>Die Kaffeebohnen sind zu Ende.</p>	<p>Den Kaffeebohnen-Behälter füllen (A16 - Abb. 12).</p>
<p>ZU FEINE MAHLUNG. DIE MAHLSTUFE EINSTELLEN, IN DEM DIESE UM 1 STUFE GEDREHT WIRD, WÄHREND DIE MASCHINE LÄUFT</p> 	<p>Die Mahlung ist zu fein und der Kaffee tritt zu langsam oder überhaupt nicht aus.</p> <p>Falls ein Wasserenthärtungsfilter (C4) vorhanden ist, dann könnte sich eine Luftblase im Inneren des Kreislaufs befinden, welche die Ausgabe behindert.</p>	<p>Die Kaffeeausgabe wiederholen und den Einstellknopf der Mahlung (Abb. 11) um eine Stufe, im Uhrzeigersinn, in Richtung Nr. 7 stellen, während das Mahlwerk läuft. Ist die Ausgabe nach mindestens 2 Kaffees noch immer langsam, die Einstellung wiederholen und den Einstellknopf eine weitere Stufe verstellen (siehe Abschn. „Einstellung des Mahlwerks“). Falls das Problem bestehen bleibt, überprüfen, ob der Wassertank (A12) bis zum Boden eingeführt wurde.</p> <p>Den Heißwasser-/Dampfspender (C6) in die Maschine einsetzen und etwas Wasser herauslaufen lassen, bis die Ausgabe normal ist.</p>
<p>EINEN MILDERN GESCHMACK AUSWÄHLEN ODER DIE VORGEMAHLENE KAFFEMENGE REDUZIEREN</p>  <p><input checked="" type="checkbox"/>BACK</p>	<p>Es wurde zu viel Kaffee verwendet.</p>	<p>Ein milderes Aroma auswählen; dazu  AROMA (B6) drücken oder die Menge des vorgemahlene Kaffee verringern (maximal 1 Messbecher).</p>

VISUALISIERTE MELDUNG	MÖGLICHE URSACHE	ABHILFE
<p>DEN AUSLAUF DER WASSER-AUSGABE EINSETZEN</p> 	<p>Der Wasserspender (C6) ist nicht oder nicht richtig eingesetzt</p>	<p>Den Wasserspender ganz herunterdrücken.</p>
<p>MILCHBEHÄLTER EINSETZEN</p> 	<p>Der Milchbehälter (D) ist nicht richtig eingesetzt.</p>	<p>Den Milchbehälter ganz herunterdrücken (Abb. 19).</p>
<p>BRÜHGRUPPE EINSETZEN</p> 	<p>Die Brühgruppe wurde nach der Reinigung nicht richtig in den Apparat eingesetzt.</p>	<p>Die Brühgruppe einsetzen, wie im Abschnitt „Reinigung der Brühgruppe“ beschrieben.</p>
<p>VAKUUMKREISLAUF ZUM START DER BEFÜLLUNG AUF OK DRÜCKEN</p> 	<p>Der Wasserkreislauf ist leer</p>	<p><input checked="" type="checkbox"/> OK Drücken, so dass Wasser aus dem Spender fließt (C6): das Herausfließen hört automatisch auf. Falls das Problem bestehen bleibt, überprüfen, ob der Wassertank (A12) bis zum Boden eingeführt wurde.</p>





VISUALISIERTE MELDUNG	MÖGLICHE URSACHE	ABHILFE
<p>OK DRÜCKEN, UM MIT DER REINIGUNG ZU BEGINNEN ODER DEN EINSTELKNOPF DREHEN</p> 	<p>Der Milchbehälter wurde eingesetzt und der Einstellknopf des Schaums (D1) ist in Position CLEAN.</p>	<p>Soll mit der Funktion CLEAN fortgefahren werden, <input checked="" type="checkbox"/>OK drücken oder den Milchschaum-Einstellknopf in eine der Positionen zur Milchzubereitung drehen.</p>
<p>DEN MILCHSCHAUM-EINSTELKNOPF DREHEN, UM DIE REINIGUNG ZU STARTEN</p> 	<p>Es wurde gerade Milch zubereitet und daher müssen die internen Leitungen des Milchbehälters (D) gereinigt werden.</p>	<p>Den Milchschaum-Einstellknopf (D1) in Position CLEAN drehen (Abb. 21).</p>
<p>DEN MILRUOTARE LA MANOPOLA DI REGOLAZIONE DELLA SCHIUMA IN POSIZIONE DI PREPARAZIONE DEL LATTE</p> 	<p>Der Milchbehälter wurde eingesetzt und der Einstellknopf des Schaums (D1) ist in Position CLEAN.</p>	<p>Den Milchschaum-Einstellknopf in die gewünschte Position der Schaumzubereitung drehen.</p>
<p>ENTKALKUNG ERFORDERLICH ZUM START OK DRÜCKEN (~45MIN)</p>  <p><input checked="" type="checkbox"/>OK <input checked="" type="checkbox"/>BACK</p>	<p>Zeigt an, dass die Maschine entkalkt werden muss.</p>	<p><input checked="" type="checkbox"/>OK drücken, um die Entkalkung zu starten oder <input checked="" type="checkbox"/>BACK drücken, um die Entkalkung später durchzuführen. Den Entkalkungsvorgang so ausführen, wie im Abschnitt „Entkalkung“ beschrieben ist.</p>
<p>WASSERFILTER AUSTAUSCHEN ZUM START OK DRÜCKEN</p>  <p><input checked="" type="checkbox"/>OK <input checked="" type="checkbox"/>BACK</p>	<p>Der Wasserenthärtungsfilter (C4) ist verbraucht.</p>	<p><input checked="" type="checkbox"/>OK drücken, um den Filter auszutauschen oder zu entfernen; oder <input checked="" type="checkbox"/>BACK drücken, um diesen Vorgang später durchzuführen. Den Anleitungen im Abschnitt „Wasserenthärtungsfilter“ folgen.</p>

VISUALISIERTE MELDUNG	MÖGLICHE URSACHE	ABHILFE
ALLGEMEINER ALARM: SIEHE BEDIENUNGSANLEITUNG 	Das Innere der Maschine ist sehr schmutzig.	Die Maschine sorgfältig reinigen, wie im Abschnitt „Reinigung“ erläutert. Falls diese Nachricht noch nach der Reinigung angezeigt wird, sich mit dem Kundendienst in Kontakt setzen.
	Merkzettel für die Entkalkung und/oder den Filteraustausch (C4) des Apparates.	Der im Abschnitt „Entkalkung“ beschriebene Vor- gang muss so früh wie möglich durchgeführt wer- den und/oder der Filter muss ausgetauscht oder entfernt werden, wie im Abschnitt „Wasserenthär- tungsfilter“ beschrieben.
	Merkzettel für die Reinigung der Leitun- gen im Milchbehälter (D).	Den Milchschaum-Einstellknopf (D1) in Position CLEAN drehen (Abb. 21).
	Merkzettel für den Filteraustausch (C4).	Den Filter austauschen oder entfernen, wie im Ab- schnitt „Wasserenthärtungsfilter“ beschrieben.
	Merkzettel für die Entkalkung der Maschine	Der im Abschnitt „Entkalkung“ beschriebene Entkal- kungsvorgang muss so früh wie möglich durchge- führt werden.
	Zeigt an, dass der automatische Start aktiv ist.	Um diese Funktion zu deaktivieren, fortfahren, wie im Abschnitt „Automatischer Start  “ beschrieben.
	Zeigt an, dass der Energiesparmodus aktiv ist.	Um den Energiesparmodus zu deaktivieren, vor- gehen, wie in Abschnitt „Energie sparen  “ beschrieben.
	Zeigt an, dass der Filter (C4) aktiviert wurde	Um den Filter zu entfernen, fortfahren, wie im Ab- schnitt „Wasserenthärtungsfilter“ beschrieben.

## FEHLERBEHEBUNG

Im Folgenden sind einige mögliche Fehlfunktionen aufgelistet.

Falls das Problem durch den beschriebenen Vorgang nicht gelöst wird, dann setzen Sie sich mit dem Kundendienst in Verbindung.

PROBLEM	MÖGLICHE URSACHE	ABHILFE
Der Kaffee ist nicht heiß.	Die Tassen wurden nicht vorgewärmt.	Die Tassen mit heißem Wasser spülen und aufwärmen (Merke: es kann dazu die Funktion Heißwasser verwendet werden).
	Die Brühgruppe hat sich abgekühlt, da seit dem letzten Kaffee 2/3 Minuten vergangen sind.	Vor der Kaffeezubereitung, die Brühgruppe anhand der Funktion Spülen aufheizen (siehe Abschnitt „Spülen“  ).
	Der Kaffee ist auf eine niedrige Temperatur eingestellt.	Den Kaffee am entsprechenden Menü auf eine höhere Temperatur stellen (siehe Abschn. „Kaffeetemperatur“  ).
Der Kaffee hat keine Konsistenz oder ist nicht cremig.	Der Kaffee wird zu grob gemahlen.	Den Drehknopf des Mahlwerks um eine Position gegen den Uhrzeigersinn in Richtung "1" drehen, während das Mahlwerk läuft (Abb. 11). Jeweils um eine Position verändern, bis die gewünschte Ausgabe erreicht ist. Die Auswirkung wird erst nach der Ausgabe von 2 Kaffees deutlich (siehe Abschn. „Einstellung des Mahlwerks“).
	Der Kaffee ist ungeeignet.	Einen Kaffee für Espresso-Maschinen verwenden.
Der Kaffee läuft langsam oder tropfenweise heraus.	Der Kaffee ist zu fein gemahlen.	Den Drehknopf des Mahlwerks um eine Position im Uhrzeigersinn in Richtung "7" drehen, während das Mahlwerk läuft (Abb. 11). Jeweils um eine Position verändern, bis die gewünschte Ausgabe erreicht ist. Die Auswirkung wird erst nach der Ausgabe von 2 Kaffees deutlich (siehe Abschn. „Einstellung des Mahlwerks“).
Der Kaffee kommt nicht aus einem Auslauf oder beiden Ausläufen heraus.	Die Ausläufe des Kaffees (A13) sind verstopft.	Die Auslauföffnungen mit einem Zahnstocher reinigen (Abb.30).
Der Apparat bereiten den Kaffee nicht zu	Der Apparat erkennt Unreinheiten im System: am Display wird die Nachricht „REINIGEN“ angezeigt.	Warten, bis der Apparat wieder betriebsbereit ist und nochmals das gewünschte Getränk wählen. Sich mit dem Kundendienst in Verbindung setzen, falls das Problem bestehen bleibt.
Der Apparat schaltet nicht an	Der Netzstecker ist nicht angeschlossen.	Den Stecker in die Steckdose stecken (Abb. 1).
	Der Hauptschalter (A21) wurde nicht gedrückt.	Den Hauptschalter drücken (Abb. 2).
Die Brühgruppe lässt sich nicht herausnehmen	Es wurde nicht korrekt abgeschaltet	Taste  (A7) drücken und abschalten (siehe Abschnitt „Den Apparat ausschalten“).
Nach dem Entkalken muss der Apparat ein drittes Mal gespült werden	Der Wassertank (A12) wurde bei den beiden vorhergehenden Spülungen nicht bis zum MAX Füllstand gefüllt	Um fortzufahren, den am Display aufgeführten Anleitungen folgen und zuerst die Abtropfschale (A14) leeren, um zu vermeiden, dass Wasser überläuft.

<b>PROBLEM</b>	<b>MÖGLICHE URSACHE</b>	<b>ABHILFE</b>
Es kommt keine Milch aus der Leitung des Milchauslauf (D5).	Der Deckel (D2) des Milchbehälters (D) ist schmutzig	Den Deckel des Milchbehälters reinigen, wie im Abschnitt „Reinigung des Milchbehälters“ beschrieben ist.
Die Milch hat große Blasen oder spritzt aus dem Milchauslauf (D5) heraus oder hat nur wenig Schaum.	Die Milch ist nicht kalt genug oder nicht halb fett/entrahmt.	Verwenden Sie entrahmte oder halb fette Milch mit Kühlschranktemperatur (etwa 5 °C). Falls das Ergebnis nicht Ihren Vorstellungen entspricht, versuchen Sie es mit einer anderen Milchmarke.
	Der Einstellknopf des Milchschaums (D1) ist nicht richtig eingestellt.	Entsprechend den Anleitungen im Abschnitt „Einstellung der Milchschaummenge“ regulieren.
	Der Deckel (D2) oder der Einstellknopf des Schaums (D1) des Milchbehälters sind schmutzig	Den Deckel des Milchbehälters und den Einstellknopf des Schaums reinigen, wie im Abschnitt „Reinigung des Milchbehälters“ beschrieben ist.
	Die Warmwasser-/Dampfdüse (A13) ist schmutzig	Die Düse reinigen, wie im Abschnitt „Reinigung der Warmwasser-/Dampfdüse“.
Die Maschine wird nicht benutzt und es sind Geräusche oder kleine Dampf stöße zu hören	Die Maschine ist betriebsbereit oder wurde vor kurzem ausgeschaltet und das Kondenswasser tropft in die Dampfvorrichtung, die noch heiß ist	Dies ist normal. Um diese Erscheinung einzugrenzen, die Abtropfschale leeren.

## ESPRESSO

---

Herkunft	Italien		
VORGANG	<i>Mahlen</i> <i>Infusion</i>	gemahlener Kaffee Vor-Infusion Infusion	6-11 gr (je nach Aroma) • Hochdruck (9-12 bar)
ERGEBNIS IN DER TASSE	vorbestimmte Menge Cremigkeit Geschmack		~ 40 ml kompakt und nussfarben intensiv
GENUSS	kleine, freudige Momente, zu jeder Tageszeit		

## KAFFEE

---

Herkunft	Deutschland und Mitteleuropa			
VORGANG	<i>Mahlen</i> <i>Infusion</i>	gemahlener Kaffee Vor-Infusion Infusion	8-14 gr (je nach Aroma) • Hochdruck (9-12 bar)	keine Vor-Infusion
ERGEBNIS IN DER TASSE	vorbestimmte Menge Cremigkeit Geschmack		~ 180 ml dickflüssiger wie Espresso ausgeglichen und mild	
GENUSS	längere, freudige Momente, zu jeder Tageszeit			

## LONG

---

Herkunft	USA, Australien			
VORGANG	<i>Mahlen</i> <i>Infusion</i>	Kaffee in Pulverform, doppelt gemahlen Vor-Infusion Infusion	5-9 gr (je nach Aroma) • Betriebsmodus mit geringeren Druckimpulsen wie beim Espresso	keine Vor-Infusion
ERGEBNIS IN DER TASSE	vorbestimmte Menge Cremigkeit Geschmack		~ 160 ml dickflüssiger und weicher als ein Espresso für all jene, die den Kaffee gerne tropfenweise genießen	
GENUSS	längere, freudige Momente, zu jeder Tageszeit			

## DOPPIO+

---

Herkunft	Italien			
VORGANG	<i>Mahlen</i> <i>Infusion</i>	Kaffee in Pulverform Pre-infusion Infusion	15 gr reduziert Vor-Infusion höherer Druck als beim Espresso	
ERGEBNIS IN DER TASSE	vorbestimmte Menge Cremigkeit Geschmack		~ 120 ml dickflüssiger und dunkler als ein Espresso stärker als ein Espresso	
GENUSS	Energiespender			

## AMERICANO

---

Herkunft	USA, Großbritannien			
VORGANG	<i>Mahlen</i> <i>Infusion</i>	gemahlener Kaffee Vor-Infusion Infusion	6-11 gr (je nach Aroma) • Hochdruck (9-12 bar)	
ERGEBNIS IN DER TASSE	vorbestimmte Menge Cremigkeit Geschmack		~ 150 ml dickflüssiger und weicher als ein Espresso Leicht und mild	

## ESPRESSO MACCHIATO

---

Herkunft	Italien			
Vorgang	Kaffee Milch Milchschaum Ausgabeabfolge	Kaffee (~ 30 ml) einige Tropfen (~ 20 ml) Maximalstufe zuerst der Kaffee, dann die Milch	6-11 gr. (je nach Aroma) (~ 30 ml) einige Tropfen (~ 20 ml)	
ERGEBNIS IN DER TASSE	Aussehen Milchschaum		schwarz mit einer dünnen Schicht aus Milchschaum	
GENUSS	zu jeder Tageszeit, für all jene, die gerne einen leicht süßen Espresso genießen möchten			

## CAPPUCCINO

---

Herkunft	Italien	
VORGANG	Kaffee Milch Milchschaum Ausgabeabfolge	ausgeglichen (~ 80 ml) ausgeglichen (~ 70 ml) Maximalstufe zuerst die Milch, dann den Kaffee
ERGEBNIS IN DER TASSE	Aussehen Milchschaum	getrennte Schichten von Schaum, Milch und Kaffee weiß mit Milchgeschmack
GENUSS	jederzeit von all jenen, die Milch und Kaffee gern getrennt genießen möchten	

## CAPPUCCINO+

---

Herkunft	Italien	
VORGANG	Kaffee Milch Milchschaum Ausgabeabfolge	Doppio + (~ 120 ml) ~70 ml Maximalstufe zuerst die Milch, dann den Kaffee
ERGEBNIS IN DER TASSE	Aussehen Milchschaum	dunkler als ein Cappuccino getrennte Schichten von Schaum, Kaffee und Milch, mit Milchgeschmack
GENUSS	Energiespender, für all jene, die einen Cappuccino mit stärkerem Kaffeeengeschmack wünschen	

## CAPPUCCINOMIX

---

Herkunft	Italien	
VORGANG	Kaffee Milch Milchschaum Ausgabeabfolge	ausgeglichen (~ 80 ml) ausgeglichen (~ 70 ml) Maximalstufe zuerst der Kaffee, dann die Milch
ERGEBNIS IN DER TASSE	Aussehen Milchschaum	uniform braunes Milchgetränk hellbraun mit Milchgeschmack
GENUSS	zu jeder Tageszeit, für all jene, die gern Milch und Kaffee gemeinsam genießen	

## LATTE MACCHIATO

---

Herkunft	Italien	
VORGANG	KAFFEE Milch Milchschaum Ausgabeabfolge	~ 60 ml ~ 90 ml mittlere Stufe zuerst die Milch, dann den Kaffee
ERGEBNIS IN DER TASSE	Aussehen Milchschaum	getrennte Schichten von Schaum, Milch und Kaffee weiß mit Milchgeschmack
GENUSS	jederzeit von all jenen, die Milch und Kaffee gern getrennt genießen möchten	

## FLAT WHITE

---

Herkunft	USA, Australien	
VORGANG	KAFFEE Milch Milchschaum Ausgabeabfolge	~ 60 ml ~ 200 ml mittlere Stufe zuerst die Milch, dann den Kaffee
ERGEBNIS IN DER TASSE	Aussehen Milchschaum	getrennte Schichten von Schaum, Milch und Kaffee in einer weißen Keramiktaße serviert, mit Milchgeschmack
GENUSS	jederzeit von all jenen, die Milch und Kaffee gern getrennt genießen möchten	

## CAFFELATTE

---

Herkunft	Italien	
VORGANG	KAFFEE Milch Milchschaum Ausgabeabfolge	~ 60 ml ~ 240 ml mittlere Stufe zuerst die Milch, dann den Kaffee
ERGEBNIS IN DER TASSE	Aussehen Milchschaum	separate Schichten von Kaffee und Milch feine Schicht mit weißem Schaum mit Milchgeschmack
GENUSS	jederzeit von all jenen, die Milch und Kaffee gern getrennt genießen möchten	

## CONTENTS

---

INTRODUCTION .....	32
Symbols used in these instructions .....	32
Letters in brackets.....	32
Troubleshooting and repairs .....	32
Instructions for use .....	32
DESCRIPTION OF THE APPLIANCE .....	32
Description of the appliance .....	32
Description of homepage.....	32
Description of the accessories .....	32
Description of milk container .....	32
PRELIMINARY OPERATIONS .....	33
Checking the appliance.....	33
SETTING UP THE APPLIANCE .....	33
TURNING THE APPLIANCE ON.....	33
TURNING THE APPLIANCE OFF .....	33
MENU SETTINGS .....	34
Rinsing.....	34
De-scaling.....	34
Water filter.....	34
Beverage settings .....	34
Set time .....	34
Auto -start .....	34
Auto-off (standby).....	35
Cup warmer .....	35
Energy saving.....	35
Coffee temperature .....	35
Water hardness .....	35
Selecting the language.....	35
Sound notification .....	35
Light .....	35
Background.....	36
Demo mode .....	36
Default values.....	36
Statistics .....	36
MAKING COFFEE .....	36
Selecting the coffee aroma .....	36
Selecting the coffee quantity .....	36
Making coffee using coffee beans .....	37
Making coffee using pre-ground coffee .....	37
Adjusting the coffee mill.....	37
Tips for a hotter coffee .....	38
MAKING MILK-BASED HOT DRINKS.....	38
Filling and attaching the milk container .....	38
Adjusting the amount of froth .....	38
Making milk based hot drinks automatically .....	38
Cleaning the milk container after use .....	39
DELIVERING HOT WATER .....	39
STEAM DELIVERY.....	39
Tips for using steam to froth the milk.....	40
Cleaning the hot water/steam spout after use .....	40
CUSTOMISING BEVERAGES.....	40
MEMORISING YOUR PERSONAL PROFILE .....	40
CLEANING.....	40
Cleaning the machine.....	40
Cleaning the appliance internal circuit.....	41
Cleaning the coffee grounds container.....	41
Cleaning the drip tray .....	41
Cleaning the inside of the coffee machine .....	41
Cleaning the water tank.....	41
Cleaning the coffee spouts .....	41
Cleaning the pre-ground coffee funnel .....	41
Cleaning the infuser.....	42
Cleaning the milk container .....	42
Cleaning the hot water/steam connection nozzle .....	42
DESCALING .....	42
PROGRAMMING WATER HARDNESS.....	43
Measuring water hardness.....	43
Setting water hardness.....	43
WATER SOFTENER FILTER .....	44
Installing the filter .....	44
Replacing the filter .....	44
Removing the filter .....	44
TECHNICAL DATA .....	45
DISPLAYED MESSAGES .....	46
TROUBLESHOOTING .....	51

## INTRODUCTION

### Symbol used in these Instructions

Important warnings are identified by these symbols. Failure to observe the Instructions for Use could result in electric shock, serious injury, burns, fire or damage to the appliance



Failure to observe the warning may result in life threatening injury by electric shock.



Failure to observe the warning could result in injury or damage to the appliance.



Failure to observe the warning could result in scalds or burns.



This symbol identifies important advice or information for the user.

### Letters in brackets

The letters in brackets refer to the key in the Description of the appliance.

### Troubleshooting and repairs

In the event of problems, follow the information given in the sections "Displayed messages" and "Troubleshooting". If this does not resolve the problem, you should consult customer services. For repairs, contact customer services only.

### Instructions for use

Read these Instructions for Use carefully before using the appliance.

- Keep these Instructions for Use carefully.
- Failure to follow these Instructions for Use may result in injury or damage to the appliance. The manufacturer is not liable for damage deriving from failure to respect these Instructions for Use.

 **Please note:** The appliance is equipped with a fan. It activates when necessary.

## DESCRIPTION OF THE APPLIANCE









### Description of the appliance

(page 3 - A)

- A1. Cup holder tray
- A2. Service door
- A3. Coffee guide
- A4. Coffee grounds container

- A5. Infuser
- A6. Lighting to illuminate interior compartment
- A7. On/stand-by button
- A8. Control panel
- A9. Tray for objects
- A10. Hot water/steam connection nozzle
- A11. IEC connector
- A12. Water tank
- A13. Coffee spouts (adjustable height)
- A14. Drip tray
- A15. Beans container lid
- A16. Beans container
- A17. Grinding adjustment dial
- A18. Lights to illuminate cup
- A19. Main ON/OFF switch
- A20. Measure holder
- A21. Ground coffee funnel
- A22. Power cord
- A23. Pre-ground door
- A24. Cup warming ledge

### Description of homepage (page 3 - B)

- B1.  : menu to customise beverages settings
- B2.  : appliance settings menu
- B3. Selected aroma
- B4. Clock
- B5. Selected quantity
- B6.  : aroma selection
- B7.  : quantity selection
- B8.  : scroll arrow
- B9. Selectable drinks (press on the scrolling arrow  or  to see all the drinks)
- B10.  : scroll arrow
- B11. Customisable profiles (see "Memorising your personal profile")

### Description of the accessories

(page 3 - C)

- C1. "Total Hardness Test" indicator paper
- C2. Ground coffee measure
- C3. De-scaler
- C4. Water softener filter (certain models only)
- C5. Cleaning brush
- C6. Hot water/steam spout
- C7. Connection nozzle cover

### Description of the milk container

(page 3 - D)

- D1. Froth adjustment and CLEAN function dial



- D2. Lid with milk frother
- D3. Milk container
- D4. Milk intake tube
- D5. Adjustable frothed milk spout
- D6. Thermal casing
- D7. Lid release buttons

## PRELIMINARY OPERATIONS

### Checking the appliance

After removing the packaging, make sure the product is complete and undamaged and that all accessories are present. Do not use the appliance if it is visibly damaged. Contact customer services Technical Assistance.

## SETTING UP THE APPLIANCE



### Please note:

- Coffee has been used to factory test the appliance and it is therefore completely normal to find traces of coffee in the mill. The machine is, however, guaranteed to be new.
- You should customise water hardness as soon as possible following the instructions in section "Setting water hardness".

1. Connect the appliance to the mains electricity supply (fig. 1) and make sure the main switch (A19) on the side of the appliance is pressed down (fig. 2);
2. SELECT LANGUAGE (setting language): press (B10) or (B8) until the flag corresponding to the required language appears on the display (B), then press the flag;

To proceed follow the instructions indicated on the appliance display:

1. FILL WATER TANK WITH FRESH WATER: remove the water tank (A12) (fig. 3), open the lid (fig. 4), fill to the MAX line (marked on the inside of the tank) with fresh water (fig. 5); close the lid and put the tank back into the appliance (fig. 6);
2. INSERT WATER OUTLET: Check that the hot water/steam spout (C6) is inserted on the connection nozzle (A10) (fig. 7) and place a container with a minimum capacity of 100 ml underneath (fig. 8);
3. WATER CIRCUIT EMPTY PRESS OK TO START FILLING PROCESS is shown on the display;
4. Press OK to confirm: the appliance delivers water from the spout (fig. 8) then goes off automatically.

The coffee machine is now ready for normal use.



### Please note:

- The first time the appliance is used, it needs to make 4-5

cappuccinos before it starts to give satisfactory results.

- On first use the water circuit is empty, the machine could therefore be very noisy: the noise will lessen as the circuit fills up.
- When making the first 5-6 cappuccinos, it is normal to hear the noise of boiling water: after this the noise will lessen.
- To improve the performance of the appliance, we recommend installing a water softener filter (C4) as described in section "Water softener filter". If your model is not equipped with a filter, it is possible to request one from Authorised Customer Service Centres.

## TURNING THE APPLIANCE ON



### Please note:

Before turning the appliance on, make sure the main switch (A23) is pressed (fig. 2). Each time the appliance is turned on, it performs an automatic preheat and rinse cycle which cannot be interrupted. The appliance is ready for use only after completion of this cycle.



### Danger of burns!

During rinsing, a little hot water comes out of the coffee spouts (A13) and is collected in the drip tray (A14) underneath. Avoid contact with splashes of water.

- To switch the appliance on, press the button (A7-fig. 9): message HEATING UP PLEASE WAIT, is shown on the display.
- When heating is complete, the message changes to: RINSING HOT WATER RUNNING; As well as heating the boiler, the appliance also continues to allow hot water to run in the internal pipework as they also heat up.

The appliance is at the desired temperature when the main screen, homepage, appears.

## TURNING THE APPLIANCE OFF

Every time the appliance is turned off, it automatically carries out a rinse if it has made a coffee.



### Danger of burns!

During rinsing, a little hot water flows from the coffee spouts (A13). Avoid contact with splashes of water.

- To turn the appliance off, press the button (A7-fig. 9).
- The message TURNING OFF PLEASE WAIT is shown on the display: if needed the appliance performs a rinse cycle and then goes off (standby).



### Please note:

If the appliance is not used for long periods, disconnect from the electricity supply as follows:

- first turn the appliance off by pressing the button  (fig. 9);
- release the main switch (A23) situated on the side of the appliance (fig. 2).



### **Important!**





Never press the main switch while the appliance is on.

## MENU SETTINGS

### Rinsing

Use this function to supply hot water from the coffee spouts (A13) to clean and heat the appliance's internal circuit. Place a container with a minimum capacity of 100ml under the coffee and hot water spouts (fig. 8).

To enable the function, proceed as follows:

1. Press  (B2) to enter the menu;
2. Press  (B10) or  (B8) until the display shows (B)  RINSING;
3. Press  to start rinsing.



### **Danger of burns!**

Do not leave the appliance unattended while hot water is being delivered.

1. After a few seconds, hot water comes out of the coffee spout which cleans and heats the internal circuit of the appliance: the following message is shown on the display RINSING HOT WATER RUNNING as well as a progress bar which fills up as the preparation progresses;
2. To stop the rinsing cycle, press  STOP or wait for rinsing to stop automatically.



### **Please note:**

- If the appliance is not used for more than 3-4 days, when switched on again, we strongly recommend doing 2/3 rinses before use;
- After rinsing, it is normal that there is some water in the grounds container (A10).

### De-scaling













For instructions on de-scaling, see section "De-scaling".

### Water filter

For instructions on how to install the filter (C4), see section "Water softener filter".

### Beverages settings

In this section, you can consult your customised settings and, if you wish, reset the default values for each beverage.

1. Press  (B2) to enter the menu;
2. Press  (B10) or  (B8) until  DRINKS SETTINGS appears on the display (B);
3. Press  : The values for the first beverage appear on the display;
4. The reference user profile is highlighted on the display. The values are shown on the vertical bars: the manufacturer default value is indicated by the symbol  while the current set value is highlighted by the filled part of the vertical bar;
5. To go back to the settings menu, press  BACK.
- To scroll and display the beverages, press  NEXT ;
6. To return to the default manufacturer values for the beverage shown on the display, press  RESET;
7. CONFIRM RESET?: to confirm, press  OK cancel, press  BACK;
8. RETURN TO FACTORY: press  OK .

The beverage has been reset to the default values. Continue with the other beverages, or go back to the settings menu.













### **Please note:**

- To change the beverages for another profile, go back to the homepage, select the required profile (B11) and repeat the procedure.
- To reset all the beverages in the profile to the default values, see paragraph "Manufacturer Default values".

### Set time

To adjust the time on the display (B), proceed as follows:

1. Press  (B2) to enter the menu;
2. Press  (B10) or  (B8) until the display (B) shows  SET TIME;
3. Press  : The time setting panel appears on the screen;
4. Press  or  corresponding to the hours and minutes until the current time is displayed;
5. To confirm, press  OK (to cancel, press  BACK), then press  BACK to go back to the homepage.

The time is now set.

### Auto-start













The auto-start time can be set in order to have the appliance ready at a certain time (for example in the morning) so that it can immediately make coffee.



### **Please note:**

To enable this function, the time must already be set correctly, see paragraph "Set time ".

To enable auto-start, proceed as follows:

1. Press  (B2) to enter the menu;
2. Press  (B10) or  (B8) until the display (B) shows  AUTO-START;
3. Select the function by pressing  The time setting panel appears on the screen;
4. Press  or  corresponding to the hours and minutes until the required auto-start time is displayed;
5. Press  or  to enable or disable auto-start.
6. To confirm, press  (to cancel and go back to the settings menu press ) , then press  to go back to the homepage.

The auto-start time is now set and the corresponding symbol is displayed next to the time to indicate that the function has been enabled.









### Please note:

When the appliance is turned off using the main switch (A21), the auto-start setting if enabled, is lost.

## Auto-off (standby)

Auto-off can be set so that the appliance goes off after 15 or 30 minutes, or 1, 2 or 3 hours of no use.







To programme Auto-off, proceed as follows:

1. Press  (B2) to enter the menu;
2. Press  (B10) or  (B8) until the display (B)  shows AUTO-OFF, together with the current selection (15 or 30 minutes, or 1, 2 or 3 hours);
3. Press  on the display to select the required value;
4. Press  to go back to the homepage.

Auto-off is now programmed.

## Cup warmer









To warm the cups before making coffee, it is possible to activate the cup warmer (A24) and put it above the cups.

1. Press  (B2) to enter the menu;
2. Press  (B10) or  (B8) until the display (B) shows " CUP WARMER";
3. Press  to activate-  or de-activate -  the cup warmer.
4. Press  to go back to the homepage.

## Energy saving







Use this function to enable or disable energy saving mode. When enabled, the function guarantees reduced energy consumption in compliance with European regulations. When it is disabled, warming time is reduced.

To disable or enable "Energy Saving", proceed as follows:

1. Press  (B2) to enter the menu;
2. Press  (B10) or  (B8) until  ENERGY SAVING appears on the display (B);
3. Press  to enable-  or disable-  energy saving.
4. Press  to go back to the homepage.

## Coffee temperature

To modify the temperature of the water supplied to make the coffee, proceed as follows:









1. Press  (B2) to enter the menu;
2. Press  (B10) or  (B8) until the display (B)  shows COFFEE TEMPERATURE together with the current selection (LOW, MEDIUM, HIGH, OR MAX);
3. Press  to select the required temperature;
4. Press  to go back to the homepage.

## Water hardness

For instructions related to setting water hardness, see section "Setting water hardness".









## Selecting the language

To modify the language of the display (B), proceed as follows:

1. Press  (B2) to enter the menu;
2. Press  (B10) or  (B8) until the display shows  SET LANGUAGE;
3. Press  : press  or  until the flag corresponding to the required language is shown and then select it;
4. Press  2 times to go back to the homepage.

## Sound notification









This enables or disables the beep emitted by the machine each time an icon is pressed or an accessory is inserted/removed. To disable or enable the beep, proceed as follows:

1. Press  (B2) to enter the menu;
2. Press  (B10) or  (B8) until the display (B) shows  BEEP;
3. Press  to enable-  or disable-  the sound notification;
4. Press  to go back to the homepage.

## Lights







This function enables or disables the lights (A6). The cup lights (A18) come on each time coffee beverages are produced, hot milk is made and during each rinse cycle and turn off after a few seconds.

To disable or enable this function, proceed as follows:

1. Press  (B2) to enter the menu;
2. Press  (B10) or  (B8) until the display (B) shows  LIGHTS;
3. Press  to enable  or disable  the lights;
4. Press  to go back to the homepage.







## Background

The display background for your appliance can be chosen from the following 4 alternatives. Proceed as follows:

1. Press  (B2) to enter the menu;
2. Press  (B10) or  (B8) until the display (B) shows  BACKGROUND;
3. Press : the available backgrounds appear on the display;
4. Select the desired background by pressing on the square chosen: the appliance returns to the settings menu with the new background selected;
5. Press  to go back to the homepage.

## Demo mode









By enabling this mode, the main functions of the machine are shown on the display:

1. Press  (B2) to enter the menu;
2. Press  (B10) or  (B8) until the display shows  DEMO MODE;
3. Press  to start the demo;
4. To exit from the DEMO MODE, first turn the appliance off by pressing the button  (A7). Press again the button  to go back to the homepage.

## Default values

This resets all menu settings and programmed quantities back to the default values (with the exception of the language which remains as set).









To reset the default values, proceed as follows:

1. Press  (B2) to enter the menu;
2. Press  (B10) or  (B8) until the display (B) shows  DEFAULT VALUES. Press .
3. Press  RESET ALL to reset all the profiles to the original parameters, otherwise select the required profile (e.g. USER 1);
4. RETURN TO FACTORY SETTINGS? RESET ALL: press  to confirm (or  to leave parameters unaltered);
5. FACTORY SETTINGS SET : press  to confirm.

## Statistics

This function displays statistical data relating to the machine. To

display the statistics, proceed as follows:

1. Press  (B2) to enter the menu;
2. Press  (B10) or  (B8) until the display (B) shows  STATISTICS;
3. Press : it is possible to check all the available statistics by pressing  or .
4. Press  to go back to the homepage.







## MAKING COFFEE

(see recipes on page 29)

### Selecting the coffee aroma



Select the required aroma from the homepage by pressing





 AROMA (B6):

	(see "Making coffee using pre-ground coffee")
	AROMA EXTRA LIGHT
	LIGHT AROMA
	MEDIUM AROMA
	STRONG AROMA
	X-STRONG AROMA
	Custom (if programmed) / Standard

After delivering the beverage, the aroma setting is reset to the  value.

### Selecting the coffee quantity

From the homepage select the required quantity of coffee in the cup by pressing  >  QUANTITY (B7):

	SMALL SIZE (SMALL)
	MEDIUM SIZE (MEDIUM)
	LARGE SIZE (LARGE)
	X-LARGE SIZE (EXTRA LARGE)
	Custom quantity (if programmed) / Standard quantity

After delivering the beverage, the quantity setting is reset to the  value.

## Making coffee using coffee beans



### Important!

Do not use green, caramelised or candied coffee beans as they could stick to the coffee mill and make it unusable.

1. Fill the beans container (A16) (fig. 12) with coffee beans;
2. Place a cup under the coffee spout (A13);
3. Lower the spout so that it is as near as possible to the cup (fig. 13): this helps achieve a better cream;
4. Press (B10) or (B8) until the required coffee is displayed;
5. Then select your required coffee from the homepage:
  - ESPRESSO
  - DOPPIO+
  - COFFEE
  - LONG
  - 2 X ESPRESSO
  - AMERICANO
6. Preparation begins and the display (B) shows the image of the selected beverage together with a progress bar which gradually fills as preparation proceeds.



### Please note:

- It is possible to prepare 2 cups of ESPRESSO coffee at the same time by also pressing 2X during preparation of 1 ESPRESSO (the image remains shown on the display for a few seconds at the start of preparation).
- While the machine is making coffee, delivery can be interrupted at any time by pressing .
- As soon as delivery has ended, to increase the quantity of coffee in the cup, just press : once the desired quantity is reached, press .

Once the coffee has been made, the appliance is ready to make the next beverage.



### Please note:

Various alarm messages may be displayed while using the appliance (FILL TANK, EMPTY GROUNDS CONTAINER, etc.).

Their meaning is explained in section "Displayed messages".

- For hotter coffee, see paragraph "Tips for a hotter coffee".
- If the coffee comes out in drops, too weak and not creamy enough or too cold, read the tips in section "Adjusting the coffee mill" and the "Troubleshooting" chapter.
- Preparation of each coffee can be customised (see sections "Customising beverages" and "Memorising your personal profile").
- If "Energy Saving" mode is active, the first coffee may take a few seconds before it is delivered.

## Making coffee using pre-ground coffee



### Important!

- Never add pre-ground coffee when the machine is off in order to avoid it spreading through the inside of the machine and making it dirty. This could damage the appliance.
- Never use more than 1 level measure (C2) or it could dirty the inside of the coffee machine or block the funnel (A4).



### Please note:

If you use pre-ground coffee, you can only make one cup of coffee at a time.

1. Repeat Press AROMA (B6) until the display (B) shows (pre-ground).
2. Open the cover (A15) and the pre-ground door (A23).
3. Make sure the funnel (A21) is not blocked, then add one level measure of pre-ground coffee (fig. 14).
4. Place a cup under the coffee spouts (A13) (fig. 13).
5. Then select your required coffee (ESPRESSO, COFFEE, LONG etc.) from the homepage;
6. Preparation begins and the image of the selected beverage appears on the display, together with a progress bar which gradually fills as preparation progresses.



### Please note:

- While the machine is making coffee, delivery can be interrupted at any time by pressing .
- As soon as delivery has ended, to increase the quantity of coffee in the cup, just press : once the desired quantity is reached, press .

Once the coffee has been made, the appliance is ready to make the next beverage.



### Important! Making LONG coffee :

Halfway through preparation, the display will show message ADD PRE-GROUND COFFEE, MAXIMUM ONE MEASURING CUP. Add one level measure of pre-ground coffee and press .

## Adjusting the coffee mill

The coffee mill should not require adjusting, at least initially, because it has already been set by default in order to prepare coffee correctly.

However, if after making the first few coffees you find that the coffee is either too weak and not creamy enough or delivery is too slow (a drop at a time), this can be corrected by adjusting the grinding adjustment dial (fig. 11).



### Please note:

The grinding adjustment dial must only be turned when the coffee mill is in operation during the initial phase of coffee

preparation.

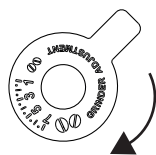

If the coffee comes out too slowly or does not come out at all, a message will be shown GROUND TOO FINE. ADJUST GRIND LEVEL, turn the coffee mill dial one or two clicks clockwise.





For fuller bodied creamier coffee, turn one click anticlockwise towards 1 (do not turn more than one click at a time otherwise the coffee could come out one drop a drop at a time).

The effect of these adjustments will only be evident after at least 2 cups of coffee have been delivered. If this adjustment does not obtain the desired result, repeat the correction by turning the dial another click.

### Tips for a hotter coffee

For hotter coffee, it is recommended to:

- carry out a rinse cycle by selecting the "Rinsing" function in the settings menu (paragraph "Rinsing" );
- warm the cups with hot water (using the hot water function, see section "hot water supply");
- increase the coffee temperature in the settings menu (see section "Coffee temperature" .

## MAKING MILK-BASED HOT DRINKS

(see recipes on page 30)



### Please note:

To avoid milk with little froth or large bubbles, always clean the milk container lid (D2) and hot water connection nozzle (A9) as described in sections "Cleaning the milk container after use", "Cleaning the milk container" and "Cleaning the hot water/steam connection nozzle".

### Filling and attaching the milk container

1. Remove the lid (D2) (fig. 15);
2. Fill the milk container (D3) with a sufficient quantity of milk, not exceeding the MAX level marked on the container (fig. 16). Each mark on the side of the container corresponds to about 100 ml of milk;



### Please note:



- For a denser and more even froth, you must use skimmed or partially skimmed milk at refrigerator temperature (about 5°C).
- If "Energy Saving" mode is enabled, there may be a few

seconds delay before the beverage is delivered.

1. Make sure the milk intake tube (D4) is correctly inserted in the bottom of the milk container lid (fig. 17);
2. Place the lid back on the milk container;
3. Remove the hot water/steam spout (C6) (fig. 18);
4. By pushing the bottom attach the milk container (D) to the nozzle (A10) (fig.19): the machine will let out a noise signal (if the sound notification function is enabled);
5. Place a sufficiently large cup under the coffee spouts (A13) and frothed milk spout (D5); adjust the length of the milk spout, to move it nearer to the cup, simply pulling it downwards (fig. 20).
5. Follow the instructions below for each function.

### Adjusting the amount of froth

Turn the froth adjustment dial (D1) on the milk container lid, to adjust the amount of froth on the milk delivered while making the drinks. Follow the tips in the table below:

Dial position	Description	Recommended for...
	No froth	CAFFE LATTE / MILK (hot milk)
	Min. froth	LATTE MACCHIATO
	Max. froth	CAPPUCCINO / MILK (frothed milk)

### Making milk-based drinks automatically

1. Fill the milk container (D) and attach it as described above.
2. Select the required beverage from the homepage:
  - CAPPUCCINO
  - LATTE MACCHIATO
  - CAFFE LATTE
  - HOT MILK
  - CAPPUCCINO+
  - ESPRESSO MACCHIATO
  - FLAT WHITE
  - CAPPUCCINO MIX
3. On the display (B) the machine recommends turning the foam adjustment dial (D1) based on the foam requirements for the original recipe: therefore turn the dial on top of the milk container lid (D") and confirm the selection by pressing OK.
4. After a few seconds, preparation begins automatically and an image of the selected beverage appears on the display, together with a progress bar which gradually fills as preparation progresses.



**Please note:** general indications when preparing all milk based drinks

- **BACK**: press to interrupt preparation completely and go back to the homepage.
- **STOP** : press to interrupt milk or coffee delivery and move on to the next delivery (if applicable) to complete the beverage.
- At the end of delivery, to increase the quantity of coffee in the cup, press **MORE**
- Preparation of each milk based drink can be customised (see sections "Customising beverages" and "Memorising your personal profile").
- Do not leave the milk container out of the fridge for a long time: as the temperature increases (5°C ideal), the quality of the foam decreases.

Once the coffee has been made, the appliance is ready to make the next beverage.

### Cleaning the milk container after use



#### **Danger of burns!**

When cleaning the internal tubes of the milk container, a little hot water and steam leak out of the frothed milk spout (D5). Avoid contact with splashes of water. Each time a milk function is used, **TURN MILK FROTH ADJUSTMENT KNOB TO CLEAN TO START CLEANING** appears on the display and the milk frother lid must be cleaned:

1. Leave the milk container (D) in the machine (you do not need to empty it);
2. Place a cup or other recipient under the frothed milk spout (fig. 20);
3. Turn the foam adjustment dial (D1) to **CLEAN** (fig.21): **CLEANING MILK CONTAINER PLACE A CUP UNDER THE MILK OUTLET (FIG.22)** appears on the display (B) together with a bar which gradually fills as cleaning proceeds. Cleaning stops itself automatically;
4. Turn the dial back to one of the froth selections;
5. Remove the milk container and always clean the steam connection nozzle (A10) with a sponge (fig. 23).



#### **Please note:**

- If a number of milk based drinks need to be made, only clean the milk container after preparing the last beverage. To proceed with making the next beverages, when the **CLEAN** message is displayed, press **BACK**.
- If the milk container does not get cleaned, the symbol appears on the display as a reminder that the milk container needs cleaning.
- The milk container can be kept in the refrigerator.

- In some cases, to carry out the cleaning the appliance requires a short time to heat up.

### DELIVERING HOT WATER



#### **Danger of burns!**

Do not leave the appliance unattended while hot water is being delivered.

1. Make sure the hot water/steam spout (C6) is attached correctly to the hot water/steam connection nozzle (A10);
2. Place a container under the spout (as close as possible to avoid splashes);
3. Select **HOT WATER** from the homepage. The corresponding image appears on the display (B), together with a progress bar which fills gradually as preparation proceeds;
4. The machine delivers hot water, then delivery stops automatically. To interrupt hot water delivery manually, press **STOP**.



#### **Please note:**

- If "Energy Saving" mode is active, there may be a few seconds delay before hot water is delivered.
- Preparation of hot water can be customised (see sections "Customising beverages" and "Memorising your personal profile").

### STEAM DELIVERY



#### **Danger of burns!**

Do not leave the appliance unattended while steam is being delivered.

1. Make sure the hot water/steam spout (C6) is attached correctly to the hot water/steam connection nozzle (A10);
2. Fill a container with the liquid to be heated or frothed and immerse the hot water/steam spout in the liquid;
3. Select **STEAM** from the homepage. The corresponding image appears on the display (B), together with a progress bar which fills gradually as preparation proceeds and after a few seconds, steam to heat the liquid is delivered from the hot water/steam spout;
4. When the required temperature or level of froth is reached, interrupt steam delivery by pressing **STOP** ;



#### **Important!**

Always stop steam delivery before extracting the container containing the liquid to avoid burns from splashes.



### Please note:

If “Energy saving” mode is active, there may be a few seconds delay before steam is delivered.

### Tips for using steam to froth milk

- When choosing the size of the container, bear in mind that the liquid doubles or triples in volume.
- For a richer denser froth, use skimmed or partially skimmed milk at refrigerator temperature (about 5°C).
- For a creamier froth, rotate the container with slow movements in an upward motion.
- To avoid milk with poor froth or large bubbles, always clean the spout (C6) as described in the following paragraph.

### Cleaning the hot water/steam spout after use

Always clean the hot water/steam spout (C6) after use to avoid the build-up of milk residues and prevent it from clogging.

1. Place a container under the hot water/steam spout and let a little water out (see section “Delivering hot water”). Then stop the delivery of hot water by pressing .
2. Wait a few minutes for the hot water/steam spout to cool down; then extract it (fig. 18). Hold the spout steady with one hand and with the other, turn and detach the cappuccino maker pulling it downwards (fig. 24).
3. Also remove the steam connection nozzle by pulling it downwards (fig. 24).
4. Check the hole in the connection nozzle is not blocked. If necessary, clean using a toothpick.
5. Wash all parts of the spout thoroughly with a sponge and warm water.
6. Attach the connection nozzle and the cappuccino maker onto the spout by pushing it upwards and turning it clockwise until it is secure.

## CUSTOMISING BEVERAGES

The aroma (for drinks where required) and length of the drinks can be customised.

1. Make sure that the profile for which customising the drink is required is active: it is actually impossible to select the drinks MY for all 6 profiles ;
2. From the homepage, press (B1);
3. Choose the beverage you wish to customise in order to access the customising screens: the relative accessories must be inserted;
4. (Beverages with coffee only) CHOOSE COFFEE AROMA LEVEL: Select the required aroma by pressing or and press ;
5. CUSTOMISING COFFEE (OR WATER) QUANTITY, PRESS STOP

TO SAVE: Preparation begins and the appliance displays the quantity customising screen in the form of a vertical bar. The star alongside the bar represents the current quantity set.

6. When the amount reaches the minimum quantity you can set, the display shows .
7. Press when the required quantity in the cup is reached.
8. SAVE NEW SETTINGS? : Press YES or NO. The appliance confirms if the values have been saved or not (depending on the previous selection): press . The appliance goes back to the homepage.



### Please note:

- Milk based drinks: the coffee aroma is saved first, followed by the quantity of first milk, then coffee;
- Hot water: the appliance supplies hot water: press to save the desired quantity.
- It is possible to come out of programming by pressing : the values will not be saved.

## MEMORISING YOUR PERSONAL PROFILE

The appliance allows you to memorise 6 different profiles, each associated with a different icon.

In every profile the customised MY beverages AROMA and QUANTITY values are saved (see section “Customising beverages ”) and the order in which all the beverages are displayed is based on the frequency of selection.

To select or enter a profile, press on the profile currently in use (B11), press (B10) or (B8) until the required profile is displayed, then press on the profile.



### Please note:

- Profile GUEST : select this profile to deliver beverages with the default settings. The function is not active.

## CLEANING

### Cleaning the machine

The following parts of the machine must be cleaned regularly:

- appliance internal circuit;
- coffee grounds container (A4);
- drip tray (A14);
- water tank (A12);
- coffee spouts (A13);
- pre-ground coffee funnel (A21);
- infuser (A5), accessible after opening the service door (A2);
- milk container (D);
- hot water/steam connection nozzle (A10);
- control panel (B).





### **Important!**

- Do not use solvents, abrasive detergents or alcohol to clean the coffee machine. It is not necessary to use chemical products to clean the machine.
- None of the components of the appliance can be washed in a dishwasher with the exception of the milk container (D).
- Do not use metal objects to remove encrustations or coffee deposits as they could scratch metal or plastic surfaces.

### **Cleaning the appliance internal circuit**

If the appliance is not used for more than 3/4 days, before using it again, we strongly recommend switching it on and:

1. performing 2/3 rinse cycles by selecting the "Rinse" function (paragraph "Rinsing" );
2. delivering hot water for a few seconds (section "Delivering hot water").



### **Please note:**

After cleaning, it is normal for the grounds container (A4) to contain water.

### **Cleaning the coffee grounds container**

When the display (B) shows the message EMPTY GROUND CONTAINER (fig. 26) the grounds container must be emptied and cleaned. The appliance cannot be used to make coffee until the grounds container (A4) has been cleaned. Even if not full, the empty grounds container message is displayed 72 hours after the first coffee has been prepared (for the 72 hours to be calculated correctly, the machine must never be turned off with the main switch).

To clean (with the machine on):

1. Open the bottom door by rotating it downwards (fig. 25).
2. Open the door.
3. Remove the drip tray (A14) (fig. 27), empty and clean it.
4. Carefully empty and clean the coffee grounds container (A4) taking care to remove all the residue that can be deposited on the bottom: the brush provided (C5) features a spatula especially for this job.



### **Important!**

When removing the drip tray it is obligatory to always empty the grounds container even if it contains few grounds. If this is not done, when you make the next coffees, the grounds container may fill up more than expected and clog the machine.

### **Cleaning the drip tray**



### **Important!**

The drip tray (A14) is fitted with a level indicator (red) showing

the level of water it contains (fig. 28). Before the indicator protrudes from the cup tray (A1), the drip tray must be emptied and cleaned, otherwise the water may flow over the edge and damage the appliance, the surface it rests on or the surrounding area. To remove the drip tray, proceed as follows:

1. Open the door (fig. 25). Remove the drip tray and coffee grounds container (A4) (fig. 27);
2. Empty the drip tray and grounds container and wash them;
3. Replace the drip tray complete with grounds container.

### **Cleaning the inside of the coffee machine**



### **Danger!**

Before cleaning internal parts, the machine must be turned off (see section "Turning the appliance off") and unplugged from the mains power supply. Never immerse the coffee machine in water.

1. Check regularly (about once a month) that the inside of the appliance (accessible after removing the drip tray - A14) is not dirty.
2. If necessary, remove coffee deposits with the brush (C5) supplied and a sponge. Remove all the residues with a vacuum cleaner (fig. 29).

### **Cleaning the water tank**

1. Clean the water tank (A12) regularly (about once a month) and whenever you replace the water softener filter (C4) (if provided) with a damp cloth and a small amount of mild washing up liquid.: rinse carefully before filling and replacing the tank;
2. Remove the filter (if present) and rinse with running water;
3. Replace the filter (if provided), fill the tank with fresh water and replace the tank;
4. (Models with water softener filter only) Deliver about 100ml of hot water to reactivate the filter.

### **Cleaning the coffee spouts**

1. Clean the coffee spouts (A13) regularly with a sponge or cloth (fig. 31);
2. Check that the holes in the coffee spouts are not blocked. If necessary, remove coffee deposits with a toothpick (fig. 30).

### **Cleaning the pre-ground coffee funnel**

Check regularly (about once a month ) that the pre-ground coffee funnel (A21) is not blocked. If necessary, remove coffee deposits with the brush (C5) supplied.

## Cleaning the infuser

The infuser must be cleaned at least once a month.

 **Important!** The infuser (A5) must not be removed when the appliance is on. Do not use force to remove the infuser.

1. Make sure the machine is correctly turned off (see "Turning off").
2. Open the service door.
3. Remove the drip tray and waste coffee container (fig. 27).
4. Press the two coloured release buttons inwards and at the same time pull the infuser outwards (fig. 32).

 **Important!** Do not use washing up liquid to clean the infuser to avoid removing the lubricant applied to the inside of the piston.

5. Soak the infuser in water for about 5 minutes, then rinse.
6. After cleaning, replace the infuser (A5) by sliding it onto the internal support and pin at the bottom, then push the PUSH symbol fully in until it clicks into place (fig. 33).

 **Please note carefully:** If you encounter difficulty inserting the infuser, (before inserting it) you must adapt it to the right dimension by pressing it forcefully from the bottom and top as shown in the figure 34.

7. Once inserted, make sure the two coloured release buttons have snapped out (fig. 35).
8. Replace the drip tray and waste coffee container.
9. Close the service door.

## Cleaning the milk container (D)

Clean the milk container after each time you prepare milk, as described below:

1. Lift and remove the lid (D2);
2. Extract the milk container (D3) from the thermal casing (D6), holding it by the two side grips.

 **Important!**

**The thermal casing must not be filled or immersed in water:** to clean it wipe with a damp cloth.

3. Remove the milk spout (D5) and intake tube (D4).
4. Turn the froth adjustment dial clockwise to the "INSERT" position (fig. 36) and pull off.
5. Wash all the components of the frother thoroughly with hot water and mild washing-up liquid. All components and the container are dishwasher safe, placing them in the top basket of the dishwasher.  
Pay particular attention to check in the hollow and groove

under the dial (fig. 37) that no milk residues remain: scrape any residue from the groove with a toothpick.

6. Rinse inside the froth adjustment dial seat (fig. 38) and the milk frother connector hole using running water.
7. Check as well that the intake tube and spout are not clogged with milk residues.
8. Replace the dial, lining up the arrow with the word INSERT, the spout and milk intake tube.
9. Place the milk container in the thermal casing.
10. Place the lid back on the milk container.



## Cleaning the hot water/steam connection nozzle



Each time you prepare milk, clean the connection nozzle (A13) with a sponge to remove milk residues deposited on the seals (fig. 23).

## DESCALING







 **Important!**

- Before use, read the instructions and the labelling on the de-scaler packaging.
- You should use de-scaler authorised by the manufacturer only. Using unsuitable de-scaler and/or performing de-scaling incorrectly may result in faults not covered by the manufacturer's guarantee.

De-scale the appliance when the display (B) shows message DESCALING NEEDED PRESS OK TO START (~45min)  : to de-scale immediately, press  and follow the instructions from point 4.

To postpone de-scaling to another time, press : on the display the  symbol is a reminder that the appliance needs to be de-scaled (the message will be re-proposed every time the machine is switched on).

To access the de-scaling menu:

1. Press  (B2) to enter the menu;
2. Press  (B10) or  (B8) until the display shows DESCALING; 
3. Press  to start the de-scaling cycle then follow the instructions on the display;
4. REMOVE WATER FILTER (fig. 39): extract the water tank (A12), remove the water softener filter (C4) (if present) and empty the water tank. Press ;
5. ADD DESCALER (UP TO LEVEL A) AND WATER (UP TO LEVEL B) (fig. 40): Pour the de-scaler into the tank up to the level A marked inside the tank (equal to one 100 ml pack); then add water (one litre) up to level B; and put the water tank back in. Press ;
6. EMPTY GROUND CONTAINER AND DRIP TRAY (fig. 27): remove, empty and replace the drip tray (A14) and the

ground container (A4). Press  ;

7. PLACE 2.5L CONTAINER UNDER OUTLET PRESS OK TO START DESCALING :

Place an empty container with a minimum capacity of 2.5 litres under the hot water/steam spout (C6) and coffee spouts (A13) (fig. 8);







### **Danger of burns!**

Hot water flows out of the hot water/steam spout which contains acid. Take care to avoid contact with splashes of this solution.

8. Press  to confirm that you have added the de-scaling solution. The display shows DESCALING PLEASE WAIT : the de-scale programme starts and the de-scaler liquid comes out of the hot water/steam and coffee spouts. A series of rinses and pauses is automatically carried out to remove all the scale residues from the inside of the coffee machine;

After about 25 minutes, de-scaling stops:

9. RINSE AND FILL WATER TANK UP TO MAX LEVEL (fig. 41): the appliance is now ready for a fresh water rinsing cycle. Empty the container used to collect the de-scaler solution and extract the water tank, empty, rinse under running water, fill with fresh water up to the MAX level and put back in the appliance;
10. PLACE 2.5L CONTAINER UNDER OUTLET PRESS OK TO START RINSING: Place the container used to collect the de-scaler solution empty under the coffee spouts and hot water/steam spout (fig. 8) again and press  ;
11. Hot water is delivered first from the coffee spouts and the display shows RINSING PLEASE WAIT ;
12. When the water in the tank has run out, empty the container used to collect the rinsing water;
13. (If the filter is installed) INSERT FILTER INTO ITS HOUSING (fig. 42). Press  and extract the water tank, reinsert the water softener filter if removed previously;
14. RINSE AND FILL WATER TANK UP TO MAX LEVEL (fig. 41): Fill the tank up to the MAX level with fresh water;
15. INSERT WATER TANK (fig. 6): Put the water tank back in the appliance;
16. PLACE 2.5L CONTAINER UNDER OUTLET PRESS OK TO START RINSING : Place the empty container used to collect the de-scaler solution under the hot water/steam spout (fig. 8) and press  ;
17. Hot water is delivered from the hot water/steam spout and RINSING PLEASE WAIT is displayed.
18. EMPTY DRIP TRAY (fig. 27): At the end of rinsing, remove, empty and replace the drip tray (A14) and grounds container (A4): press  ;
19. For a few seconds DESCALE COMPLETE PRESS OK will be

shown on the display; the appliance turn off.

De-scaling is complete.



### **Please note:**

- If the de-scaling cycle is not completed correctly (e.g. no electricity) we recommend repeating the cycle;
- After de-scaling, it is normal for the grounds container (A4) to contain water.
- If the water tank has not been filled to the max level, at the end of de-scaling, the appliance requests a third rinse to guarantee that the de-scaler solution has been completely eliminated from the machine's internal circuits. Before starting rinsing, remember to empty the drip tray;
- The appliance may request de-scaling cycles at very short intervals. This is normal and due to the appliance's advanced control system

## **PROGRAMMING WATER HARDNESS**

The DESCALING NEEDED - PRESS OK TO START (~45min)  message is displayed after a period of time established according to water hardness.

The appliance default is pre-set in manufacturing at "level 4" hardness. The machine can also be programmed according to the hardness of the mains water in the various regions so that the machine needs to be de-scaled less often.



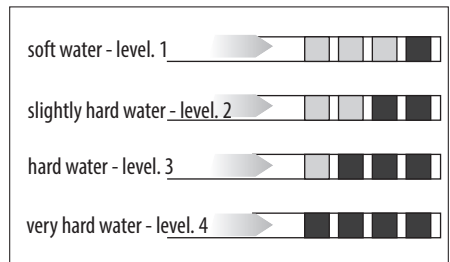

### **Measuring water hardness**

1. Remove the "Total hardness test" indicator paper (C1) provided from its packaging, attached to the instructions.
2. Immerse the paper completely in a glass of water for about one second.
3. Remove the paper from the water and shake lightly. After about a minute, 1, 2, 3, or 4 red squares form, depending on the hardness of the water. Each square corresponds to one level.



### **Setting water hardness**



1. Press  (B2) to enter the menu;
2. Press  (B10) or  (B8) until the display (B) displays  WATER HARDNESS ;

- To change the level selected, press the symbol itself until the required level is displayed (Level 1 = soft water; Level 4 = very hard water);

Press BACK to go back to the homepage.

The machine is now reprogrammed with the new water hardness setting.

## WATER SOFTENER FILTER

Some models are fitted with a water softener filter (C4): if your model is not equipped with one, we recommend buying one through an authorised customer service centre.

To use the filter correctly, follow the instructions below.

### Installing the filter

- Remove the filter (C4) from the packaging;
- Press (B2) to enter the menu;
- Press (B10) or (B8) until the display shows WATER FILTER;
- Press (B2);
- TURN THE DATE INDICATOR UNTIL THE NEXT 2 MONTHS ARE DISPLAYED (fig. 43): turn the date indicator disk until the next two months of use are displayed. Press NEXT;

#### Please note:

the filter lasts about two months if the appliance is used normally, if the coffee machine is left unused with the filter installed, it will last a maximum of 3 weeks.

- FILL FILTER WITH WATER UNTIL IT'S COMPLETELY FILLED (fig. 44): To activate the filter, run tap water through the hole in the filter as shown in the figure until water comes out of the openings at the side for more than a minute. Press NEXT;
- Extract the tank (A12) from the appliance and fill with water.
- IMMERSE FILTER IN THE WATER TANK LETTING AIR BUBBLES ESCAPE (fig. 45): Insert the filter in the water tank and immerse it completely for about ten seconds, sloping it and pressing it lightly to enable the air bubbles to escape. Press NEXT;
- INSERT FILTER INTO ITS HOUSING AND PUSH IT DOWN TO BOTTOM: Insert the filter in the filter housing (fig. 42) and press as far as it will go. Press NEXT;
- INSERT WATER TANK: Close the tank with the lid (A15), then replace the tank in the machine.
- PLACE 0.5L CONTAINER UNDER OUTLET, PRESS OK TO FILL FILTER (fig. 8): place the container under the hot water/steam spout (C6) and press OK: delivery starts and

stops itself automatically.

The symbol appears on the display alongside the time to indicate that the filter has been enabled. The coffee machine can now be used.

### Replacing the filter

Replace the filter (C4) when the display (B) shows the message REPLACE WATER FILTER, PRESS OK TO START : to replace immediately, press OK and follow the instructions from point 4.

To postpone replacing the filter to another time, press BACK: on the display the symbol is a reminder that the filter needs to be replaced.

To replace, proceed as follows:

- Extract the water tank (A12) and exhausted filter;
- Remove the new filter from the packaging;
- Press (B2) to enter the menu;
- Press (B10) or (B8) until the display shows WATER FILTER;
- Press (B2);
- The display shows REPLACE FILTER;
- Press (B2);
- Follow the operations described in the previous paragraph from point 5.

The filter is now active and the coffee machine can be used.

#### Please note:

After two months (see date indicator) or when the appliance has not been used for 3 weeks, you should replace the filter even if the message has not yet been displayed.

### Removing the filter

If you want to use the appliance without the filter (C4), you must remove it and notify the appliance of its removal. Proceed as follows:

- Extract the water tank (A12) and exhausted filter;
- Press (B2) to enter the menu;
- Press (B10) or (B8) until the display shows WATER FILTER;
- Press (B2);
- On the display REMOVE FILTER appears;
- Press (B2);
- REMOVE FILTER?: press OK (or to go back to the settings menu, press BACK);
- FILTER REMOVED: the appliance has recognised the change. Press OK to go back to the homepage.



***Please note:***

After two months (see date indicator) or when the appliance has not been used for 3 weeks, you should remove/replace the filter even if the message has not yet been displayed.

**TECHNICAL DATA**

---

Voltage: 220-240 V~ 50/60 Hz max. 10A

Absorbed power: 1350W

Pressure: 15 bar







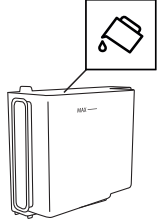
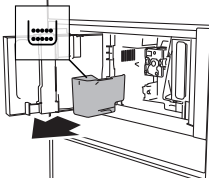
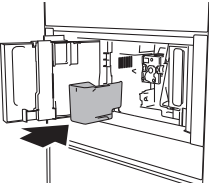
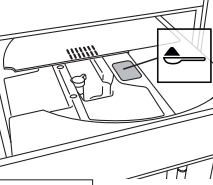

Water tank capacity: 2.5 litres

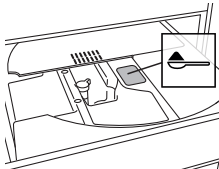
Size:LxHxD: 597x450x470 mm

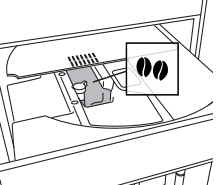
Net weight: 20 kg

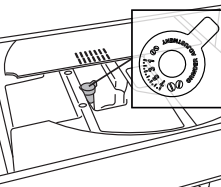
## DISPLAYED MESSAGES





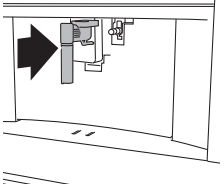
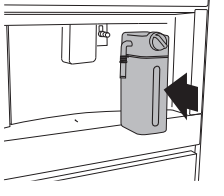
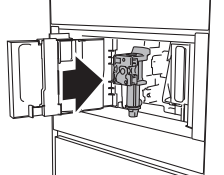
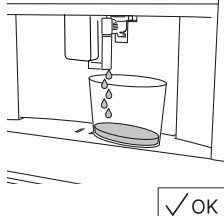



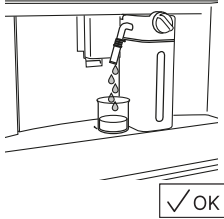
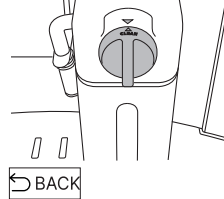
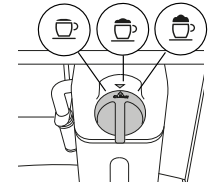
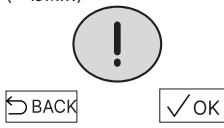
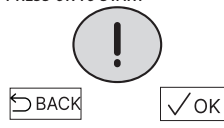

DISPLAYED MESSAGE	POSSIBLE CAUSE	REMEDY
<p>FILL WATER TANK WITH FRESH WATER</p> 	<p>Water in the tank (A12) is not sufficient.</p>	<p>Fill the tank with water and/or insert it correctly, pushing it as far as it will go until it clicks into place.</p>
<p>EMPTY GROUND CONTAINER</p> 	<p>The grounds container (A4) is full.</p>	<p>Empty the grounds container and drip tray (A14), clean and then replace them. Important: when removing the drip tray, the grounds container must always be emptied, even if it contains few grounds. If this is not done, when you make the next coffees, the grounds container may fill up more than expected and clog the machine.</p>
<p>INSERT GROUND CONTAINER AND DRIP TRAY</p> 	<p>After cleaning, the grounds container (A4), has not been replaced.</p>	<p>Remove the drip tray (A14) and insert the grounds container.</p>
<p>ADD PRE-GROUND COFFEE PRE-GROUND MAXIMUM ONE MEASURING CUP</p>  <p>← BACK</p>	<p>The "pre-ground coffee" function has been selected, but without placing any pre-ground coffee in the funnel (A21).</p> <p>The funnel (A21) for pre-ground coffee, is clogged.</p>	<p>Place pre-ground coffee in the funnel (fig. 14) and repeat delivery</p> <p>Empty the funnel with the help of the brush (C5) as described in par. "Cleaning the pre-ground coffee funnel".</p>

DISPLAYED MESSAGE	POSSIBLE CAUSE	REMEDY
<p>ADD PRE-GROUND COFFEE PRE-GROUND MAXIMUM ONE MEASURING CUP</p>  <p style="text-align: right;"> OK</p>	<p>A LONG coffee with pre-ground coffee has been requested</p>	<p>Place pre-ground coffee in the funnel (A21) (fig. 14) and press  to continue and complete delivery.</p>
<p>FILL BEAN CONTAINER</p>  <p> BACK</p>	<p>The coffee beans have run out.</p>	<p>Fill the beans container (A16 - fig.12).</p>
<p>GROUND TOO FINE. ADJUST GRIND LEVEL 1 CLICK WHILE IN OPERATION</p>  <p> BACK</p>	<p>The grinding is too fine and the coffee is delivered too slowly or not at all.</p> <p>If the water softener filter (C4) is present, an air bubble may have been released inside the circuit, obstructing delivery.</p>	<p>Repeat coffee delivery and turn the grinding adjustment dial (fig. 11) one click clockwise towards number 7 while the coffee mill is in operation. If after making at least 2 coffees delivery is still too slow, repeat the correction procedure, turning the grinding adjustment dial another click (par. "Adjusting the coffee mill"). If the problem persists, make sure the water tank (A12) is fully inserted.</p> <p>Insert the hot water/steam spout (C6) in the appliance and deliver a little water until the flow becomes regular.</p>
<p>SELECT A MILDER TASTE OR REDUCE PRE-GROUND COFFEE QUANTITY</p>  <p> BACK</p>	<p>Too much coffee has been used.</p>	<p>Select a milder taste by pressing  AROMA (B6) or reduce the quantity of pre-ground coffee (maximum 1 measure).</p>

DISPLAYED MESSAGE	POSSIBLE CAUSE	REMEDY
<p>INSERT WATER OUTLET</p> 	<p>The hot water spout (C6) is not inserted or is inserted incorrectly</p>	<p>Insert the water spout as far as it will go.</p>
<p>INSERT MILK CONTAINER</p> 	<p>The milk container (D) is not inserted correctly.</p>	<p>Insert the milk container as far as it will go (fig. 19).</p>
<p>INSERT BREWING UNIT</p> 	<p>After cleaning the infuser (A19) has not been replaced.</p>	<p>Insert the infuser as described in par. "Cleaning the infuser".</p>
<p>WATER CIRCUIT EMPTY PRESS OK TO START FILLING PROCESS</p> 	<p>The water circuit is empty</p>	<p>Press <input type="button" value="✓OK"/> and allow water to drain out of the spout (C6): the flow will stop itself automatically. If the problem persists, make sure the water tank (A12) is fully inserted.</p>





DISPLAYED MESSAGE	POSSIBLE CAUSE	REMEDY
<p>PRESS OK TO START CLEANING PROCESS OR TURN MILK FROTH ADJUSTMENT KNOB</p> 	<p>The milk container has been inserted with the froth adjustment dial (D1) in the CLEAN position .</p>	<p>To proceed with the CLEAN function, press <input type="checkbox"/>OK or turn the froth adjustment dial to one of the milk positions.</p>
<p>TURN THE MILK FROTH ADJUSTMENT KNOB TO START CLEANING</p> 	<p>Milk has been delivered recently and the tubes inside the milk container must be cleaned (D).</p>	<p>Turn the froth adjustment dial (D1) to CLEAN (fig. 21).</p>
<p>TURN THE MILK FROTH ADJUSTMENT KNOB TO MILK POSITION</p> 	<p>The milk container has been inserted with the froth adjustment dial (D1) in the CLEAN position.</p>	<p>Turn the dial to the required froth position.</p>
<p>DESCALING NEEDED PRESS OK TO START (~45MIN)</p> 	<p>Indicates that the machine must be de-scaled.</p>	<p>Press <input type="checkbox"/>OK to start de-scaling or press <input type="checkbox"/>BACK to de-scale later. The de-scaling procedure described in section “De-scale” needs to be performed.</p>
<p>REPLACE WATER FILTER PRESS OK TO START</p> 	<p>The water softener filter (C4) is exhausted.</p>	<p>Press <input type="checkbox"/>OK to replace or remove the filter, or <input type="checkbox"/>BACK to carry out the procedure later. Follow the instructions in section “Water softener filter”.</p>

DISPLAYED MESSAGE	POSSIBLE CAUSE	REMEDY
GENERAL ALARM: REFER TO USER MANUAL 	The inside of the appliance is very dirty.	Clean the inside of the appliance thoroughly, as described in section "Cleaning". If the message is still displayed after cleaning, contact an authorised Customer Service centre.
	Reminder that appliance needs de-scaling and/or the filter (C4) must be replaced.	The de-scaling procedure described in section "De-scale" needs to be performed as soon as possible and/or the filter needs replacing or removing as described in section "Water softener filter".
	Reminder that tubes inside the milk container (D) must be cleaned.	Turn the froth adjustment dial (D1) to CLEAN (fig. 21).
	Reminder that filter (C4) must be replaced.	Replace the filter or remove it as described in section "Water softener filter".
	Reminder that machine must be de-scaled.	The de-scaling procedure described in section "De-scale" needs to be carried out as soon as possible.
	Indicates that the auto-start function is enabled.	To disable the function, proceed as described in par. "Auto-start  ".
	Energy saving is enabled.	To disable energy saving, proceed as described in par. "Energy saving  ".
	Indicates that the filter (C4) has been enabled	To remove the filter, proceed as described in section "Water softener filter".

## TROUBLESHOOTING

Below is a list of some of the possible malfunctions.

If the problem cannot be resolved as described, contact Customer Services Technical Assistance.

PROBLEM	POSSIBLE CAUSE	REMEDY
The coffee is not hot.	The cups were not preheated.	Warm the cups by rinsing them with hot water (Please note! the hot water function can be used).
	The infuser has cooled down because 2/3 minutes have elapsed since the last coffee was made.	Before making the coffee, heat the infuser by rinsing using the rinse function (see par. "Rinsing"  ).
	A low coffee temperature is set.	Set a hotter coffee temperature in the menu (see par. "Coffee temperature"  ).
The coffee is weak or not creamy enough.	The coffee is ground too coarsely.	Turn the grinding adjustment dial one click anticlockwise towards number 1 while the coffee mill is in operation (fig. 11). Continue one click at a time until coffee delivery is satisfactory. The effect can only be noticed after delivering 2 coffees (see par. "Adjusting the coffee mill").
	The coffee is unsuitable.	Use coffee for espresso machines.
The coffee is delivered too slowly or a drop at a time.	The coffee is ground too finely.	Turn the grinding adjustment dial one click clockwise towards number 7 while the coffee mill is in operation (fig. 11). Continue one click at a time until coffee delivery is satisfactory. The effect can only be noticed after delivering 2 coffees (see par. "Adjusting the coffee mill").
Coffee does not come out of one or both of the spouts.	The coffee spouts (A13) are blocked.	Clean the spouts with a toothpick (fig. 30).
The appliance is not producing coffee	The appliance detects impurities in its system: the display shows "CLEANING IN PROGRESS".	Wait for the appliance to be ready for use again and reselect the required beverage. Contact an Authorised Customer Service Centre if the problem persists.
The appliance does not come on	It is not plugged into the socket.	Plug into the mains socket (fig. 1).
	The main switch (A21) is not turned on.	Press the main switch (fig. 2).
The infuser cannot be extracted	The appliance has not been turned off correctly	Turn the appliance off by pressing the  button (A19) (see section "Turning the appliance off").
At the end of de-scaling, the appliance requests a third rinse	During the two rinse cycles, the water tank (A12) was not filled to the MAX level	Follow the instructions displayed by the appliance, first emptying the drip tray (A14) to avoid the water overflowing.

<b>PROBLEM</b>	<b>POSSIBLE CAUSE</b>	<b>REMEDY</b>
The milk does not come out of the milk spout (D5)	The lid (D2) of the milk container (D) is dirty	Clean the milk container lid as described in par. "Cleaning the milk container".
The milk contains large bubbles and squirts out of the milk spout (D5) or there is little froth	The milk is not cold enough or is not semi-skimmed or skimmed.	Use fully skimmed or semi-skimmed milk at refrigerator temperature (about 5° C). If the result is not as you wished, try changing brand of milk.
	The froth adjustment dial (D1) is incorrectly adjusted.	Adjust following the instructions in section "Adjusting the amount of froth".
	The milk container lid (D2) or froth adjustment dial (D1) is dirty	Clean the milk container lid and froth adjustment dial as described in par. "Cleaning the milk container".
	The hot water/steam connection nozzle (A13) is dirty	Clean the connection nozzle as described in par. "Cleaning the hot water/steam connection nozzle".
The machine emits noises or small puffs of steam while not in use	The machine is ready for use, or has recently been turned off, and condensate is dripping into the vaporiser which is still hot	This is part of normal operation. To limit this, empty the drip tray.

## ESPRESSO

---

Origin	Italy		
PROCESS	<i>Grinding</i> <i>Brewing</i>	Coffee powder Pre-infusion Infusion	6-11gr (according to aroma) • high pressure (9-12 bar)
RESULT IN CUP	Default Quantity Cream Taste		~ 40ml compact and nut-coloured intense
OCCASION OF USE	short-term pleasure, every moment of the day		

## COFFEE

---

Origin	Germany & Central Europe		
PROCESS	<i>Grinding</i> <i>Brewing</i>	Coffee powder Pre-infusion Infusion	8-14gr (according to aroma) no pre infusion high pressure (9-12 bar)
RESULT IN CUP	Default Quantity Cream Taste		~ 180ml thinner than espresso balanced and delicate
OCCASION OF USE	long-lasting pleasure, every moment of the day		

## LONG

---

Origin	USA, Australia		
PROCESS	<i>Grinding</i> <i>Brewing</i>	Coffee powder Pre-infusion Infusion	2 grindings of 5-9gr (according to aroma) no pre infusion impulse mode lower pressure than espresso
RESULT IN CUP	Default Quantity Cream Taste		~ 160ml thinner and lighter than espresso perfect for drip coffee lovers
OCCASION OF USE	long-lasting pleasure, every moment of the day		

## DOPPIO+

---

Origin	Italy		
PROCESS	<i>Grinding</i> <i>Brewing</i>	Coffee powder Pre-infusion Infusion	15gr reduced pre infusion higher pressure than espresso
RESULT IN CUP	Default Quantity Cream Taste		~ 120ml thicker and darker than espresso stronger than espresso
OCCASION OF USE	need for energy		

## AMERICANO

---

Origin	USA, UK		
PROCESS	<i>Grinding</i> <i>Brewing</i>	Coffee powder Pre-infusion Infusion	6-11gr (according to aroma) • high pressure (9-12 bar)
RESULT IN CUP	Default Quantity Cream Taste		~ 150ml thinner and lighter than espresso Light and delicate

## ESPRESSO MACCHIATO

---

Origin	Italy		
PROCESS	Coffee Milk Milk foam Delivery order	coffee first, milk afterwards	6-11gr (according to aroma) (~ 30ml) few drops (~ 20ml) maximum level
RESULT IN CUP	Visual Milk foam		black with one thin layer or milk foam
OCCASION OF USE	every moment of the day, people who want to taste a slightly sweet espresso		

## CAPPUCCINO

---

Origin	Italy	
PROCESS	Coffee	balanced (~ 80ml)
	Milk	balanced (~ 70ml)
	Milk foam	maximum level
	Delivery order milk first, coffee afterwards	
RESULT IN CUP	Visual	separate layers of foam, coffee and milk
	Milk foam	white with milky taste
OCCASION OF USE	every moment of the day, people who want to taste coffee and milk separately	

## CAPPUCCINO+

---

Origin	Italy	
PROCESS	Coffee	Doppio+ (~ 120ml)
	Milk	~ 70ml
	Milk foam	maximum level
	Delivery order milk first, coffee afterwards	
RESULT IN CUP	Visual	darker than cappuccino
	Milk foam	separate layers of foam, coffee and milk, with milky taste
OCCASION OF USE	need for energy, people who want a cappuccino with a strong coffee taste	

## CAPPUCCINOMIX

---

Origin	Italy	
PROCESS	Coffee	balanced (~ 80ml)
	Milk	balanced (~ 70ml)
	Milk foam	maximum level
	Delivery order coffee first, milk afterwards	
RESULT IN CUP	Visual	uniformly brown milk drink
	Milk foam	light brown with coffee taste
OCCASION OF USE	every moment of the day, people who loves melted milk and coffee tastes	

## LATTE MACCHIATO

---

Origin	Italy	
PROCESS	Coffee	~ 60ml
	Milk	~ 90ml
	Milk foam	medium level
	Delivery order milk first, coffee afterwards	
RESULT IN CUP	Visual	separate layers of foam, coffee and milk
	Milk foam	white with milky taste
OCCASION OF USE	every moment of the day, people who want to taste coffee and milk separately	

## FLAT WHITE

---

Origin	USA, Australia	
PROCESS	Coffee	~ 60ml
	Milk	~ 200ml
	Milk foam	medium level
	Delivery order milk first, coffee afterwards	
RESULT IN CUP	Visual	separate layers of foam, coffee and milk
	Milk foam	served in a ceramic cup white with milky taste
OCCASION OF USE	every moment of the day, people who want to taste coffee and milk separately	

## CAFFELATTE

---

Origin	Italy	
PROCESS	Coffee	~ 60ml
	Milk	~ 240ml
	Milk foam	medium level
	Delivery order milk first, coffee afterwards	
RESULT IN CUP	Visual	separate layers coffee and milk
	Milk foam	little layer of white foam with milky taste
OCCASION OF USE	every moment of the day, people who want to taste coffee and milk separately	

## TABLA DE CONTENIDOS

INTRODUCCIÓN.....	56	PREPARACIÓN DE BEBIDAS CALIENTES CON LECHE.....	62
Símbolo utilizado en estas instrucciones.....	56	Llenado y acoplamiento del recipiente de leche.....	62
Letras entre paréntesis.....	56	Ajuste de la cantidad de espuma.....	62
Solución de problemas y reparaciones.....	56	Preparación automática de bebidas con leche.....	62
Instrucciones de uso.....	56	Limpieza del recipiente de leche tras el uso.....	63
DESCRIPCIÓN DEL APARATO.....	56	DISPENSACIÓN DE AGUA CALIENTE.....	63
Descripción del aparato.....	56	SUMINISTRO DE VAPOR.....	63
Descripción de la página inicial.....	56	Consejos de uso del vapor para obtener	
Descripción de los accesorios.....	56	espuma de leche.....	63
Descripción del recipiente de leche.....	56	Limpieza del surtidor de agua caliente/vapor	
OPERACIONES PRELIMINARES.....	57	tras el uso.....	64
Comprobación del aparato.....	57	PERSONALIZACIÓN DE BEBIDAS.....	64
INSTALACIÓN DEL APARATO.....	57	ALMACENAMIENTO DEL PERFIL PERSONAL.....	64
ENCENDIDO DEL APARATO.....	57	LIMPIEZA.....	64
APAGADO DEL APARATO.....	57	Limpieza de la máquina.....	64
OPCIONES DEL MENÚ.....	58	Limpieza del circuito interno del aparato.....	65
Lavado.....	58	Limpieza del recipiente de posos de café.....	65
Descalcificación.....	58	Limpieza de la bandeja de goteo.....	65
Filtro de agua.....	58	Limpieza del interior de la cafetera.....	65
Preparación de bebidas.....	58	Limpieza del depósito de agua.....	65
Ajuste de la hora.....	58	Limpieza de los surtidores de café.....	65
Inicio automático.....	58	Limpieza del embudo de café molido.....	66
Apagado automático (espera).....	59	Limpieza del infusor.....	66
Calentador de tazas.....	59	Limpieza del recipiente de leche (D).....	66
Ahorro de energía.....	59	Limpieza de la boquilla de conexión de agua	
Temperatura del café.....	59	caliente/vapor.....	66
Dureza del agua.....	59	DESCALCIFICACIÓN.....	66
Selección del idioma.....	59	PROGRAMACIÓN DE LA DUREZA DEL AGUA.....	67
Notificación acústica.....	59	Determinación de la dureza del agua.....	67
Luz.....	59	Ajuste de la dureza del agua.....	68
Fondo.....	60	FILTRO DEL DESCALCIFICADOR.....	68
Modo demo.....	60	Instalación del filtro.....	68
Valores predeterminados.....	60	Sustitución del filtro.....	68
Estadística.....	60	Desmontaje del filtro.....	68
PREPARACIÓN DE CAFÉ.....	60	DATOS TÉCNICOS.....	69
Selección de la aroma de café.....	60	MENSAJES DE LA PANTALLA.....	70
Selección de la cantidad de café.....	60	SOLUCIÓN DE PROBLEMAS.....	75
Preparación de café con granos de café.....	61		
Preparación de café con café molido.....	61		
Ajuste del molinillo de café.....	61		
Consejos para que el café esté más caliente.....	62		

## INTRODUCCIÓN

### Símbolo utilizado en estas instrucciones

Las advertencias importantes se identifican mediante estos símbolos. El incumplimiento de estas instrucciones de uso podría provocar descargas eléctricas, lesiones graves, quemaduras, fuego o daños en el aparato.



**Peligro**

Si no se tiene en cuenta esta advertencia puede producirse una descarga eléctrica con consecuencias mortales.



**Importante**

Si no se tiene en cuenta esta advertencia pueden producirse lesiones o daños materiales.



**Peligro de quemaduras**

Si no se tiene en cuenta esta advertencia pueden producirse escaldaduras o quemaduras.



**Nota:**

Este símbolo identifica un consejo importante o información dirigida al usuario.

### Letras entre paréntesis

Las letras entre paréntesis se refieren a la clave de la descripción del aparato.

### Solución de problemas y reparaciones

Cuando surjan problemas, consulte la información de las secciones “Mensajes mostrados” y “Solución de problemas”.

Si el problema no se resuelve con estas indicaciones, consulte al servicio de atención al cliente. Póngase en contacto con este servicio cuando haya que realizar reparaciones.

### Instrucciones de uso

Antes de utilizar el aparato, lea detenidamente estas instrucciones de uso.

- Guarde bien estas instrucciones de uso.
- El incumplimiento de las instrucciones de uso puede ocasionar lesiones o daños materiales. El fabricante queda exento de toda responsabilidad en caso de daños ocasionados por el incumplimiento de estas instrucciones.



**Nota:** El aparato dispone de un ventilador. Este se activará cuando sea necesario.

## DESCRIPCIÓN DEL APARATO

### Descripción del aparato

(página 3 - A)

- A1. Bandeja para tazas
- A2. Puerta de servicio
- A3. Guía de café
- A4. Recipiente de posos de café

- A5. Infusionador
- A6. Luz para iluminar el compartimiento interior
- A7. Botón/perilla
- A8. Panel de mandos
- A9. Bandeja para objetos
- A10. Boquilla de conexión de agua caliente/vapor
- A11. Conector IEC
- A12. Depósito de agua
- A13. Surtidores de café (altura ajustable)
- A14. Bandeja de goteo
- A15. Tapa del recipiente de café en grano
- A16. Recipiente de café en grano
- A17. Selector de ajuste de molinda
- A18. Luces de iluminación de la taza
- A19. Interruptor de encendido/apagado
- A20. Soporte de medida
- A21. Embudo para café molido
- A22. Cable de alimentación
- A23. Puerta de café molido
- A24. Calentador de tazas

### Descripción de la página inicial (página 3 - B)

- B1. : Menú para personalizar la preparación de las bebidas
- B2. : Menú de configuración del aparato
- B3. Aroma seleccionado
- B4. Reloj
- B5. Cantidad seleccionada
- B6. : Selección de aroma
- B7. : Selección de cantidad
- B8. : Flecha de desplazamiento
- B9. Bebidas seleccionables (pulse la flecha o para ver todas las bebidas)
- B10. : Flecha de desplazamiento
- B11. Perfiles personalizables (consulte “Almacenamiento del perfil personal”)

### Descripción de los accesorios

(página 3 - C)

- C1. Papel indicador de “prueba de dureza total”
- C2. Medida de café molido
- C3. Descalcificador
- C4. Filtro descalcificador de agua (solo determinados modelos)
- C5. Cepillo de limpieza
- C6. Surtidor de agua caliente/vapor
- C7. Cubierta de la boquilla de conexión

### Descripción del recipiente de leche

(página 3 - D)

- D1. Selector de función de LIMPIEZA y ajuste de espuma



- D2. Tapa con espumador de leche
- D3. Recipiente de leche
- D4. Tubo de entrada de leche
- D5. Surtidor de espuma de leche ajustable
- D6. Carcasa térmica
- D7. Botones de apertura de la tapa

## OPERACIONES PRELIMINARES

### Comprobación del aparato

Tras retirar el embalaje, asegúrese de que el producto está completo e intacto y que no falta ningún accesorio. No utilice el aparato si presenta daños visibles. Póngase en contacto con el servicio de asistencia técnica.

## INSTALACIÓN DEL APARATO



### Nota:

- Como se ha utilizado café para probar el aparato en la fábrica, es completamente normal encontrar restos de café en el molinillo. A pesar de esto, se garantiza que la máquina es nueva.
- Debería personalizar la dureza del agua lo antes posible mediante las instrucciones de la sección "Ajuste de la dureza del agua".

1. Conecte el aparato a la corriente eléctrica (fig. 1) y asegúrese de pulsar el interruptor principal (A19) del lateral del aparato (fig. 2).
2. SELECT LANGUAGE (Selección de idioma): Pulse (B10) o (B8) hasta que la bandera correspondiente al idioma deseado aparezca en la pantalla (B); a continuación, pulse la bandera.

Para continuar, siga las instrucciones que aparecen en la pantalla del aparato:

1. **Llenar depósito de agua con agua dulce:** extraiga el depósito de agua (A12)(fig. 3), abra la tapa (fig. 4), llene el depósito hasta la línea MAX (interior del depósito) con agua dulce (fig. 5), cierre la tapa y ponga de nuevo el depósito en el aparato (fig. 6).
2. **INTRODUCIR SALIDA DE AGUA:** Compruebe que el surtidor de agua caliente/vapor (C6) está insertado en la boquilla de conexión (A10) (fig. 7) y coloque debajo un recipiente con capacidad mínima de 100 ml (fig. 8). En la pantalla se muestra
3. **Circuito de agua vacío; pulse Aceptar para iniciar el proceso de llenado.**
4. Pulse para confirmar la operación. El aparato expulsará agua por el surtidor (fig. 8) y se apagará automáticamente.

La cafetera está lista para utilizarse.



### Nota:

- La primera vez que se utiliza el aparato es necesario

preparar de 4 a 5 capuchinos antes de que se obtenga un resultado satisfactorio.

- Durante el primer uso, el circuito de agua está vacío y la máquina podría hacer mucho ruido; el ruido se reducirá cuando se llene el circuito.
- Al preparar los primeros 5 o 6 capuchinos es normal oír el sonido del agua hirviendo, pero este ruido disminuirá después.
- Para mejorar el rendimiento del aparato, es recomendable instalar el filtro descalcificador de agua (C4) como se describe en la sección "Filtro descalcificador de agua". Si el modelo de cafetera que ha adquirido no tiene filtro, es posible pedirlo a los centros autorizados del servicio de atención al cliente.

## ENCENDIDO DEL APARATO



### Nota:

Antes de encender el aparato, asegúrese de pulsar el interruptor principal (A23) (fig. 2). Cada vez que se enciende, el aparato realiza un ciclo automático de precalentamiento y lavado que no debe interrumpirse. El aparato solo está listo para utilizarse cuando termina este ciclo.



### Peligro de quemaduras

Durante el lavado se expulsa un poco de agua caliente por los surtidores de café (A13); el agua se recoge en la bandeja de goteo (A14) situada debajo. Evite el contacto con las salpicaduras de agua.

- Para encender el aparato, pulse el botón (A7-fig. 9); en la pantalla aparece el mensaje HEATING UP PLEASE WAIT (Calentando, espere).
- Una vez que está caliente, el mensaje cambia a RINSING HOT WATER RUNNING (Lavado; agua caliente en uso). Además de calentar el hervidor, el aparato sigue permitiendo que el agua caliente circule por los tubos internos, que también se calientan.

El aparato se encuentra a la temperatura deseada cuando aparece la página principal (página inicial).

## APAGADO DEL APARATO

Cada vez que se apaga el aparato tras preparar café, se realiza un lavado automático.



### Peligro de quemaduras

Durante el lavado se derrama un poco de agua caliente por los surtidores de café (A13). Evite el contacto con las salpicaduras de agua.

- Para apagar el aparato, pulse el botón (A7-fig. 9).
- En la pantalla aparece el mensaje TURNING OFF PLEASE WAIT (Apagando, espere). Si es necesario, el aparato realiza un ciclo de lavado antes de apagarse (espera).



### Nota:

Desconecte el aparato de la corriente eléctrica cuando no vaya a utilizarse durante largos periodos de tiempo.

- Primero pulse el botón  (fig. 9) para apagar el aparato.
- Desbloquee el interruptor principal (A23) del lateral del aparato (fig. 2).



### Importante





Nunca pulse el interruptor principal mientras el aparato esté encendido.

## OPCIONES DEL MENÚ

### Lavado

Utilice esta función para que salga agua caliente por los surtidores de café (A13) con el fin de limpiar y calentar el circuito interno del aparato. Coloque un recipiente que tenga una capacidad mínima de 100 ml debajo de los surtidores de café y agua caliente (fig. 8).

Para activar la función, proceda del siguiente modo:

1. Pulse  (B2) para entrar en el menú.
2. Pulse  (B10) o  (B8) hasta que aparezca (B)  RINSING (Lavado) en la pantalla.
3. Pulse  para que comience el lavado.



### Peligro de quemaduras

No deje el aparato sin vigilancia mientras dispensa agua caliente.

1. El agua caliente empieza a salir por el surtidor de café después de unos segundos, con lo que se limpia y calienta el circuito interno del aparato. En la pantalla se muestra el mensaje RINSING HOT WATER RUNNING (Lavado; agua caliente en uso) y la barra de progreso se llena a medida que avanza la preparación.
2. Para detener el ciclo de lavado, pulse ; también puede esperar a que se detenga automáticamente.



### Nota:

- Si el aparato no se utiliza durante más de 3 o 4 días, es muy recomendable realizar de 2 a 3 lavados antes de usarlo cuando se vuelva a encender.  
Tras el lavado, es normal que quede agua en el recipiente de posos (A10).

### Descalcificación





Consulte las instrucciones en la sección “Descalcificación”.

### Filtro de agua









Consulte las instrucciones de instalación del filtro (C4) en la sección “Filtro descalcificador de agua”.

### Preparación de bebidas

En esta sección puede consultar los ajustes personalizados y, si lo desea, puede restablecer los valores predeterminados de cada bebida.

1. Pulse  (B2) para entrar en el menú.
2. Pulse  (B10) o  (B8) hasta que  DRINKS SETTINGS

(Configuración de bebidas) aparezca en la pantalla (B).

3. Pulse . En pantalla se muestran los valores correspondientes a la primera bebida.
4. El perfil de usuario de referencia se resalta en la pantalla. Los valores aparecen en barras verticales. El valor predeterminado del fabricante se indica mediante el símbolo , mientras que el valor actual se resalta por medio de la parte rellena de la barra vertical.
5. Para regresar al menú de configuración, pulse . Para desplazarse por las opciones y mostrar las bebidas, pulse .
6. Para recuperar los valores predeterminados en fábrica de la bebida que aparece en la pantalla, pulse .
7. Cuando aparezca CONFIRM RESET? (¿Confirmar recuperación), pulse  o  para confirmar o cancelar la operación, respectivamente.
8. Cuando aparezca RETURN TO FACTORY (Recuperar valor de fábrica), pulse .

La bebida recupera los valores predeterminados. Continúe con las demás bebidas o regrese al menú de configuración.













### Nota:

- Para cambiar las bebidas correspondientes a otro perfil, regrese a la página inicial, seleccione el perfil que quiera (B11) y repita el procedimiento.
- Para recuperar los valores predeterminados de todas las bebidas del perfil, consulte el apartado “Valores predeterminados de fábrica”.

### Ajuste de la hora

Para programar el tiempo en la pantalla (B), realice lo siguiente:

1. Pulse  (B2) para entrar en el menú.
2. Pulse  (B10) o  (B8) hasta que aparezca (B)  SET TIME (Ajustar hora) en la pantalla.
3. Pulse . En pantalla aparece el panel de programación de la hora.
4. Pulse  o  hasta que aparezca la hora actual en horas y minutos.
5. Pulse  o  para confirmar o cancelar la operación, respectivamente; luego pulse  para regresar a la página inicial.

La hora ya está programada.

### Inicio automático













Para que el aparato esté preparado a una hora determinada (por ejemplo, en la mañana) y sea posible hacer café de inmediato, puede programarse la hora de inicio automático.



### Nota:

La hora correcta tiene que estar ya programada para activar esta función; consulte el apartado “Ajuste de la hora ”.

Para activar el inicio automático, proceda del siguiente modo:

1. Pulse  (B2) para entrar en el menú.
2. Pulse  (B10) o  (B8) hasta que aparezca (B) .
3. Para seleccionar la función, pulse . En pantalla aparece el panel de programación de la hora.
4. Pulse  o  hasta que aparezca la hora de inicio automático en horas y minutos.
5. Pulse  o  para activar o desactivar el inicio automático, respectivamente.
6. Pulse  o  para confirmar o cancelar la operación, respectivamente, y regresar al menú de configuración; luego pulse  para regresar a la página inicial.

La hora de inicio automático está programada y el símbolo correspondiente aparece junto a la hora para indicar que la función se ha activado.









### Nota:

Si está activado, el ajuste de inicio automático se pierde al apagar el aparato mediante el interruptor principal (A21).

## Apagado automático (espera)

El apagado automático puede programarse para que el aparato se apague después de 15 a 30 minutos o cuando transcurran entre 1 y 3 horas de inactividad.









Para programar el apagado automático, proceda del siguiente modo:

1. Pulse  (B2) para entrar en el menú.
2. Pulse  (B10) o  (B8) hasta que aparezca (B) .
3. Pulse  en la pantalla para seleccionar el valor necesario.
4. Pulse  para regresar a la página inicial.

El apagado automático está programado.

## Calentador de tazas









Para calentar las tazas antes de hacer café es posible activar el calentador de tazas (A24) y colocarlo encima de las tazas.

1. Pulse  (B2) para entrar en el menú.
2. Pulse  (B10) o  (B8) hasta que la pantalla muestre (B)  "CUP WARMER" (Calentador de tazas).
3. Pulse  para activar  o desactivar  el calentador de tazas.
4. Pulse  para regresar a la página inicial.

## Ahorro de energía







Utilice esta función para activar o desactivar el modo de ahorro de energía. Cuando está activado, la función garantiza un consumo de energía reducido de conformidad con las normas europeas. El tiempo de calentamiento se reduce cuando está desactivado.

Para activar o desactivar el ahorro de energía, proceda como sigue:

1. Pulse  (B2) para entrar en el menú.
2. Pulse  (B10) o  (B8) hasta que  ENERGY SAVING (Ahorro de energía) aparezca en la pantalla (B).
3. Pulse   o  para activar o desactivar el ahorro de energía, respectivamente.
4. Pulse  para regresar a la página inicial.

## Temperatura del café

Para modificar la temperatura del agua que se suministra durante la preparación del café, realice lo siguiente:









1. Pulse  (B2) para entrar en el menú.
2. Pulse  (B10) o  (B8) hasta que la pantalla muestre COFFEE TEMPERATURE (Temperatura del café) (B)  junto con la opción elegida (LOW, MEDIUM, HIGH O MAX).
3. Pulse  para seleccionar la temperatura que desee.
4. Pulse  para regresar a la página inicial.

## Dureza del agua

Consulte las instrucciones relacionadas con el ajuste de la dureza del agua en la sección "Ajuste de la dureza del agua".









## Selección del idioma

Para cambiar el idioma de la pantalla (B), realice lo siguiente:

1. Pulse  (B2) para entrar en el menú.
2. Pulse  (B10) o  (B8) hasta que la pantalla muestre  SET LANGUAGE (Definir idioma).
3. Pulse  seguido de  o  hasta que la bandera correspondiente al idioma necesario aparezca en la pantalla y seleccione la bandera.
4. Pulse  2 veces para regresar a la página inicial.

## Notificación acústica

Es posible activar o desactivar el pitido que emite la máquina cada vez que se pulsa un icono o que se coloca o retira un accesorio. Para activar o desactivar el pitido, proceda como sigue:

1. Pulse  (B2) para entrar en el menú.
2. Pulse  (B10) o  (B8) hasta que aparezca (B)   BEEP (Pitido) en la pantalla.
3. Pulse   o  para activar o desactivar la notificación acústica, respectivamente.
4. Pulse  para regresar a la página inicial.

## Luz

Con esta función se activan o desactivan las luces (A6). Las luces de las tazas (A18) se encienden cada vez que se hacen bebidas con café, cuando se calienta leche y durante cada ciclo de lavado. Las luces se apagan transcurridos unos cuantos segundos.

Para activar o desactivar esta función, proceda como sigue:

1. Pulse (B2) para entrar en el menú.
2. Pulse (B10) o (B8) hasta que aparezca (B) LIGHT (Luz) en la pantalla.
3. Pulse ON o OFF para activar o desactivar la luz de las tazas, respectivamente.
4. Pulse BACK para regresar a la página inicial.

## Fondo

El fondo del display de su aparato puede ser elegido entre las 4 alternativas siguientes. Proceda de la siguiente forma:

1. Pulse (B2) para entrar en el menú;
2. Pulse (B10) o (B8) hasta que la pantalla (B) muestre FONDO;
3. Pulse: en la pantalla aparecen los fondos disponibles; Seleccione el fondo deseado pulsando en el cuadrado elegido: el aparato vuelve al menú de ajustes con el nuevo fondo seleccionado;
5. Pulse BACK para volver a la página de inicio.

## Modo demo

Cuando se activa este modo, las funciones principales de la máquina se muestran en la pantalla:

1. Pulse (B2) para entrar en el menú.
2. Pulse (B10) o (B8) hasta que la pantalla muestre DEMO MODE (Modo demo).
3. Pulse " " para iniciar la demostración.
4. Para salir del DEMO MODE, primero apague el aparato presionando el botón (A7). Presiona nuevamente el botón para volver a la página inicial.

## Valores predeterminados

Esta función permite restablecer todos los ajustes del menú y las cantidad programadas en los valores predeterminados (salvo el idioma, que permanece como se ha programado).

Para restablecer los valores predeterminados, proceda del siguiente modo:

1. Pulse (B2) para entrar en el menú.
2. Pulse (B10) o (B8) hasta que aparezca (B) DEFAULT VALUES (Valores predeterminados) en la pantalla. Pulse .
3. Pulse RESET ALL (Reiniciar todo) para restablecer todos los perfiles en los parámetros originales; de lo contrario, seleccione el perfil necesario (por ej., USER1).
4. CUANDO APAREZCA RETURN TO FACTORY SETTINGS? RESET ALL, (¿Regresar a ajustes de fábrica? Reiniciar todo), pulse OK para confirmar la operación o BACK para que los parámetros no cambien.
5. Cuando aparezca FACTORY SETTINGS SET (Establecer ajustes de fábrica), pulse OK para confirmar la operación.

## Estadística

Esta función presenta los datos estadísticos de la máquina. Para mostrar los datos estadísticos, proceda del siguiente modo:

1. Pulse (B2) para entrar en el menú.
2. Pulse (B10) o (B8) hasta que aparezca (B) STATISTICS (Estadística) en la pantalla.
3. Pulse . Es posible comprobar todas las estadísticas disponibles pulsando o .
4. Pulse " BACK " para regresar a la página inicial.

## PREPARACIÓN DE CAFÉ

(Consulte las recetas en la página 29)

### Selección del aroma del café

Seleccione el aroma que desee en la página inicial pulsando

AROMA (B6):

	(Consulte "Preparación de café con café molido")
	AROMA EXTRA SUAVE
	AROMA SUAVE
	AROMA MEDIO
	AROMA INTENSO
	AROMA EXTRA INTENSO
	Personalizado (si se programa) / Estándar

Cuando se dispensa la bebida, el ajuste de aroma recupera el valor .

### Selección de la cantidad de café

En la página inicial, pulse QUANTITY (Cantidad) (B7) para seleccionar la cantidad de café que debe contener la taza:

	TAMAÑO PEQUEÑO (PEQUEÑO)
	TAMAÑO MEDIANO (MEDIO)
	TAMAÑO GRANDE (GRANDE)
	TAMAÑO EXTRA GRANDE (EXTRA GRANDE)
	Cantidad personalizada (si se programa) / Cantidad estándar

Cuando se dispensa la bebida, el ajuste de cantidad recupera el valor .

## Preparación de café con granos de café



### Importante

No utilice granos de café verdes, caramelizados o confitados, ya que podrían atascarse en el molinillo de café y hacer que este se averíe.

1. Llene el recipiente de café en grano (A16) (fig. 12) con café sin moler.
2. Coloque una taza debajo del surtidor de café (A13).
3. Baje el surtidor para acercarlo todo lo que se pueda a la taza (fig. 13); esto hace que la crema sea mejor.
4. Pulse (B10) o (B8) hasta que aparezca el café deseado.
5. Luego elija el café que quiera en la página inicial:
  - ESPRESSO (EXPRESO)
  - DOPPIO+ (DOBLE+)
  - COFFEE (CAFÉ)
  - LONG (LARGO)
  - 2 X ESPRESSO (2 X EXPRESO)
  - AMERICANO
6. La preparación comienza y la pantalla (B) muestra la imagen de la bebida seleccionada junto con una barra de progreso que se llena conforme avanza la preparación.



### Nota:

- Si se pulsa X2 durante la preparación de 1 EXPRESO, es posible preparar 2 tazas de café expreso (la imagen permanece en la pantalla durante unos cuantos segundos al inicio de la preparación).
- Mientras la máquina hace el café, se puede pulsar para interrumpir la dispensación.
- En cuanto termine de dispensarse, pulse para aumentar la cantidad de café que se sirve en la taza. Cuando se alcance la cantidad deseada, pulse .

Una vez que se hace el café, el aparato queda listo para preparar la siguiente bebida.



### Nota:

Durante el uso del aparato pueden aparecer varios mensajes de alarma (LLENAR DEPÓSITO, VACIAR RECIPIENTE DE POSOS, etc.). El significado de estos se muestra en la sección "Mensajes mostrados".

- Si prefiere que el café esté más caliente, consulte el apartado "Consejos para que el café esté más caliente".
- Si el café sale gota a gota, está demasiado flojo y no está lo suficiente cremoso o está demasiado frío, consulte los consejos de la sección "Ajuste del molinillo de café" y el capítulo "Solución de problemas".
- Cada café puede prepararse de forma personalizada (consulte las secciones "Personalización de bebidas" y "Almacenamiento del perfil personal").
- El primer café puede tardar unos cuantos segundos en servirse si el modo de "ahorro de energía" está activado.

## Preparación de café con café molido



### Importante

- Nunca añada café molido mientras la máquina esté apagada para evitar que el café se disperse por el interior de la máquina y esta se ensucie. El aparato podría dañarse.
- Nunca utilice más de 1 medida de nivel (C2); el interior de la máquina podría ensuciarse o el embudo podría atascarse (A4).



### Nota:

Si utiliza café molido, solo puede preparar una taza de café cada vez.

1. Pulse AROMA (B6) de forma repetida hasta que la pantalla (B) muestre (molido).
2. Abra la cubierta (A15) y la puerta de café molido (A23).
3. Asegúrese de que el embudo (A21) no está atascado y añada una medida de café molido (fig. 14).
4. Coloque una taza debajo de los surtidores de café (A13) (fig. 13).
5. Luego elija el café que quiera en la página inicial (ESPRESSO, COFFEE, LONG, etc.).
6. La preparación comienza y la imagen de la bebida seleccionada se muestra en pantalla junto con una barra de progreso que se llena conforme avanza la preparación.



### Nota:

- Mientras la máquina hace el café, se puede pulsar para interrumpir la dispensación.
- En cuanto termine de dispensarse, pulse para aumentar la cantidad de café que se sirve en la taza. Cuando se alcance la cantidad deseada, pulse .

Una vez que se hace el café, el aparato queda listo para preparar la siguiente bebida.



### Importante Preparación de café LARGO

En la pantalla aparece el mensaje ADD PRE-GROUND COFFEE, MAXIMUM ONE MEASURING CUP (Añada café molido, máximo la medida de una taza) a mitad del proceso de preparación. Añada una medida de café molido y pulse

## Ajuste del molinillo de café

El molinillo de café no tendría que necesitar ajustes, especialmente al principio, ya que está colocado para preparar café correctamente de forma predeterminada.

Sin embargo, si considera que el café está demasiado suave y no está lo bastante cremoso o sale con demasiado lentitud (gota a gota) tras hacer el primer café, puede utilizar el selector de ajuste de molienda para solucionar el problema (fig. 11)



### Nota:

El selector de ajuste de molienda solo debe moverse mientras el molinillo de café está funcionando durante la fase inicial de preparación del café.

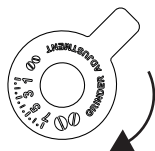

Si el café sale con demasiada lentitud o no sale, se mostrará el mensaje **GROUND TOO FINE. ADJUST GRIND LEVEL** (Molido demasiado fino. Ajuste el nivel de molido). Gire el selector de molienda del café una o dos posiciones a la derecha.



Para preparar un café con más cuerpo y más cremoso, gire el selector una posición a la izquierda hasta 1 (no lo gire más de una posición cada vez, ya que el café podría salir gota a gota).

El efecto de estos ajustes solo se apreciará después de que se hayan dispensado 2 tazas de café, como mínimo. Si no se consigue el resultado deseado con este ajuste, repita la corrección girando el selector otra posición.

### Consejos para que el café esté más caliente

Para que el café esté más caliente, es recomendable:

- Seleccionar la opción “Rinsing” (Lavado) en el menú de configuración para realizar un ciclo de lavado (apartado “Lavado” ).
- Calentar las tazas con agua caliente (mediante la función de agua caliente; consulte la sección “Suministro de agua caliente”).
- Aumentar la temperatura del café en el menú de configuración (consulte la sección “Temperatura del café” ).

### PREPARACIÓN DE BEBIDAS CALIENTES CON LECHE

(Consulte las recetas en la página 30)



#### Nota:

Para evitar que haya poca espuma o que se formen burbujas grandes en la leche, limpie siempre la tapa del recipiente de leche (D2) y la boquilla de conexión del agua caliente (A9) como se describe en las secciones “Limpieza del recipiente de leche tras el uso”, “Limpieza del recipiente de leche” y “Limpieza de la boquilla de conexión de agua caliente/vapor”.

### Llenado y acoplamiento del recipiente de leche

1. Quite la tapa (D2) (fig. 15).
2. Llene el recipiente de leche (D3) con una cantidad de leche adecuada, que no supere el nivel de la marca **MAX** del recipiente (fig. 16). Cada marca del lateral del recipiente corresponde a 100 ml de leche aproximadamente.



#### Nota:

- Para obtener una espuma más densa y homogénea, es preciso utilizar leche descremada o parcialmente descremada refrigerada (cerca de 5°C).

- Si el modo de “ahorro de energía” está activado, puede producirse un retraso de unos segundos en la dispensación de la bebida.
1. Asegúrese de que el tubo de entrada de leche (D4) está correctamente insertado en el fondo de la tapa del recipiente de leche (fig. 17).
  2. Vuelva a colocar la tapa en el recipiente de leche.
  3. Quite el surtidor de agua caliente/vapor (C6) (fig. 18).
  4. Empuje la base del recipiente de leche (D) para acoplarlo en la boquilla (A10) (fig.19); la máquina emitirá una señal acústica (si la notificación acústica está activada).
  5. Coloque una taza que sea lo bastante grande debajo del surtidor de café (A13) y el surtidor de espuma de leche (D5); tire hacia abajo del surtidor de leche para ajustar su longitud y acercarlo a la taza (fig. 20).
  6. Aplique las instrucciones correspondientes a cada función.

### Ajuste de la cantidad de espuma

Mientras se preparan las bebidas, gire el selector de ajuste de espuma (D1) de la tapa del recipiente de leche para ajustar la cantidad de espuma de leche que se sirve. Siga los consejos de la tabla siguiente:

Posición de selector	Descripción	Recomendado para...
	Sin espuma	CAPUCHINO / LECHE (leche caliente)
	Espuma mín.	LATTE MACCHIATO
	Espuma máx.	CAPUCHINO / LECHE (leche con espuma)

### Preparación automática de bebidas con leche

1. Llene el recipiente de leche (D) y acóplelo como se describe antes.
2. Elija la bebida que desee en la página inicial:
  - CAPPUCCINO (capuchino)
  - LATTE MACCHIATO
  - CAFFE LATTE (café con leche)
  - HOT MILK (leche caliente)
  - CAPPUCCINO+ (capuchino+)
  - ESPRESSO MACCHIATO (cortado)
  - FLAT WHITE (leche sola)
  - CAPPUCCINO MIX (capuchino instantáneo)
3. En la pantalla (B) de la máquina se recomienda girar el selector de ajuste de espuma (D1) en función de la espuma que requiera la receta. Por consiguiente, gire el selector de la parte superior de la tapa del recipiente de leche (D2) y pulse para confirmar la selección.
4. La preparación comienza después de unos segundos y la imagen de la bebida seleccionada se muestra en pantalla junto con una barra de progreso que se llena conforme avanza la preparación.



**Nota:** Indicaciones generales para preparar todas las bebidas que tienen leche

- **BACK** : Pulse este botón para interrumpir por completo la preparación y regresar a la página inicial.
- **STOP** : Pulse este botón para interrumpir la dispensación de leche o café y pasar a la siguiente dispensación (si procede) con el fin de terminar la bebida.
- Al final de la dispensación, pulse **+MORE** para aumentar la cantidad de café que se sirve en la taza.
- Cada bebida con leche puede prepararse de forma personalizada (consulte las secciones “Personalización de bebidas” y “Almacenamiento del perfil personal”).
- No deje el recipiente de leche fuera del frigorífico durante mucho tiempo, ya que la calidad de la espuma se reduce con el aumento de la temperatura (5 °C ideal).

Una vez que se hace el café, el aparato queda listo para preparar la siguiente bebida.

### Limpieza del recipiente de leche tras el uso



#### **Peligro de quemaduras**

Cuando limpie los tubos internos del recipiente de leche, podría salir gotas de agua caliente y vapor del surtidor de espuma de leche (D5). Evite el contacto con las salpicaduras de agua. Cada vez que se utiliza una función de leche, el mensaje TURN MILK FROTH ADJUSTMENT KNOB TO CLEAN TO START CLEANING (Gire el mando de ajuste de espuma de leche para iniciar la limpieza) aparece en la pantalla y es necesario limpiar la tapa del espumador de leche:

1. Deje el recipiente de leche (D) en la máquina (no es necesario vaciarlo).
2. Coloque una taza u otro recipiente debajo del surtidor de espuma de leche (fig. 20).
3. Gire el selector de ajuste de espuma (D1) hasta CLEAN (Limpieza) (fig.21): CLEANING MILK CONTAINER PLACE A CUP UNDER THE MILK OUTLET (Limpieza de recipiente de leche; coloque una taza debajo de la salida de leche) (FIG.22) aparece en la pantalla (B) junto con una barra de progreso que se llena conforme avanza la limpieza. La limpieza se detiene de forma automática.
4. Gire el selector de nuevo a una de las opciones de espuma.
5. Quite el recipiente de leche y limpie siempre la boquilla de conexión de vapor (A10) con una esponja (fig. 23).



#### **Nota:**

- Si tiene que preparar varias bebidas con leche, limpie el recipiente cuando termine de preparar la última bebida solamente. Para seguir preparando las demás bebidas, pulse **BACK** cuando aparezca el mensaje CLEAN (Limpieza).
- Si el recipiente de leche no se limpia, aparece el símbolo en la pantalla para recordar que es necesario limpiarlo. El recipiente de leche puede guardarse en el frigorífico.
- En algunos casos, el aparato tiene que calentarse durante un breve intervalo de tiempo para realizar la limpieza.

## DISPENSACIÓN DE AGUA CALIENTE



#### **Peligro de quemaduras**

No deje el aparato sin vigilancia mientras dispensa agua caliente.

1. Asegúrese de que el surtidor de agua caliente/vapor (A10) está correctamente acoplado en la boquilla de conexión de agua caliente/vapor (C6).
2. Coloque un recipiente debajo del surtidor (tan cerca como sea posible para evitar salpicaduras).
3. Seleccione **HOT WATER** (Agua caliente) en la página inicial. En la pantalla se muestra la imagen correspondiente (B) junto con una barra de progreso que se llena conforme avanza la preparación.
4. La máquina suministra agua caliente y luego detiene la dispensación de forma automática. Para interrumpir la dispensación de agua caliente de forma manual, pulse **STOP** .



#### **Nota:**

- Si el modo de “ahorro de energía” está activo, puede producirse un retraso de unos segundos antes de que se sirva el agua caliente.
- La preparación de agua caliente puede personalizarse (consulte las secciones “Personalización de bebidas” y “Almacenamiento del perfil personal”).

## SUMINISTRO DE VAPOR



#### **Peligro de quemaduras**

No deje el aparato sin vigilancia mientras está saliendo vapor.

1. Asegúrese de que el surtidor de agua caliente/vapor (A10) está correctamente acoplado en la boquilla de conexión de agua caliente/vapor (C6).
2. Llene un recipiente con el líquido que vaya a calentarse o espumarse y sumerja el surtidor de agua caliente/vapor en el líquido.
3. Seleccione **STEAM** (Vapor) en la página inicial. En la pantalla se muestra la imagen correspondiente (B) junto con una barra de progreso que se llena conforme avanza la preparación. Después de unos segundos sale vapor del surtidor de agua caliente/vapor para calentar el líquido.
4. Cuando se alcancen la temperatura o el nivel de espuma necesarios, pulse **STOP** para interrumpir el suministro de vapor.



#### **Importante**

Para evitar las quemaduras producidas por las salpicaduras, detenga siempre el suministro de vapor antes de quitar el recipiente que contiene el líquido.



### Nota:

Si el modo de “ahorro de energía” está activo, puede producirse un retraso de unos segundos antes de que salga vapor.

### Consejos de uso del vapor para obtener espuma de leche

- Cuando elija el tamaño del recipiente, tenga en cuenta que el volumen del líquido se duplica o triplica.
- Para obtener una espuma más densa y rica, utilice leche descremada o parcialmente descremada refrigerada (cerca de 5°C).
- Para obtener una espuma más cremosa, gire el recipiente con movimientos lentos en dirección ascendente.
- Para evitar que la leche forme poca espuma o burbujas grandes, limpie siempre el surtidor (C6) como se describe en el apartado siguiente.

### Limpieza del surtidor de agua caliente/vapor tras el uso

Para evitar que se acumulen restos de leche que puedan provocar obstrucciones, limpie siempre el surtidor de agua caliente/vapor (C6).

1. Coloque un recipiente debajo del surtidor de agua caliente/vapor y deje que corra un poco de agua (consulte la sección “Dispensación de agua caliente”). A continuación, pulse para interrumpir la dispensación de agua caliente.
2. Espere unos minutos hasta que el surtidor de agua caliente/vapor se enfríe y luego extráigalo (fig. 18). Sujete el surtidor firmemente con una mano mientras gira y tira hacia abajo del accesorio para capuchinos con la otra para separarlo (fig. 24).
3. Quite también la boquilla de conexión de vapor tirando hacia abajo (fig. 24).
4. Compruebe que el orificio de la boquilla de conexión no está obstruido. Si es necesario, utilice un palillo para limpiarlo.
5. Limpie bien todas las piezas del surtidor con agua templada y una esponja.
6. Acople la boquilla de conexión y el accesorio para capuchinos en el surtidor; empuje hacia arriba y gire a la derecha hasta que quede fijo.

### PERSONALIZACIÓN DE BEBIDAS

El aroma (cuando se requiere) y la longitud de las bebidas se pueden personalizar.

1. Asegúrese de que se encuentra activo el perfil necesario para personalizar la bebida. Es imposible seleccionar las bebidas correspondientes a los 6 perfiles.
2. En la página inicial, pulse (B1).
3. Elija la bebida que quiera personalizar para acceder a las pantallas de personalización; es preciso introducir los accesorios relacionados.
4. (Bebidas con café solamente) CHOOSE COFFEE AROMA LEVEL (Elegir el nivel de aroma del café): Para seleccionar el aroma que desee, pulse o seguido de .
5. CUSTOMISING COFFEE (OR WATER) QUANTITY, PRESS STOP TO

SAVE (Personalización de cantidad de café (o agua); pulse para guardar): La preparación comienza y el aparato muestra la pantalla de personalización de cantidad en forma de barra vertical. La estrella junto a la barra representa la cantidad establecida.

6. Cuando la cantidad alcanza el valor mínimo que puede definirse, la pantalla muestra .
7. Pulse cuando la taza contenga la cantidad deseada.
8. SAVE NEW SETTINGS? (¿Guardar ajuste nuevo?): Pulse YES (SÍ) o NO.

El aparato confirma si los valores se han guardado o no (dependiendo de lo que se ha seleccionado antes); pulse .

El aparato regresa a la página inicial.



### Nota:

- Bebidas con café: El aroma del café se guarda primero, seguido de la cantidad de leche y de la cantidad de café, por este orden.
- Agua caliente: El aparato sirve agua caliente. Pulse para guardar la cantidad deseada.
- Es posible salir de la programación pulsando ; los valores no se guardarán.

### ALMACENAMIENTO DEL PERFIL PERSONAL

El aparato permite almacenar 6 perfiles diferentes en la memoria, cada uno de los cuales se asocia a un icono distinto.

En cada perfil se guardan los valores personalizados de aroma y cantidad de bebida (consulte la sección “Personalización de bebidas ”). El orden en que aparecen todas las bebidas se basa en la frecuencia con que se seleccionan.

Para seleccionar un perfil o acceder a él, pulse el perfil que se está utilizando (B11); a continuación, pulse (B10) o (B8) hasta que aparezca el perfil necesario y luego pulse el perfil.



### Nota:

- Perfil GUEST (Invitado): Seleccione este perfil para servir bebidas según los ajustes predeterminados.

### LIMPIEZA

#### Limpieza de la máquina

Las piezas siguientes deben limpiarse de forma periódica:

- Circuito interno del aparato
- Recipiente de posos de café (A4)
- Bandeja de goteo (A14)
- Depósito de agua (A12)
- Surtidores de café (A13)
- Embudo de café molido (A21)
- Infusionador (A5), accesible tras abrir la puerta de servicio (A2)
- Recipiente de leche (D)
- Boquilla de conexión de agua caliente/vapor (A10)
- Panel de mandos (B)



### **Importante**

- No utilice disolventes, detergentes abrasivos o alcohol para limpiar la cafetera. No es necesario emplear productos químicos para limpiar la máquina.
- Las piezas del aparato pueden lavarse en el lavavajillas, salvo el recipiente de leche (D).
- No utilice objetos metálicos para eliminar la suciedad incrustada o los sedimentos de café, ya que podría rayar las superficies de plástico o metal.

### **Limpieza del circuito interno del aparato**

Si el aparato no se utiliza durante más de 3 o 4 días, es muy recomendable encenderlo y realizar lo siguiente antes de usarlo otra vez:

1. Aplique 2/3 ciclos de lavado mediante la selección de la función "Rinse" (Lavado) (apartado "Lavado ).
2. Dispense agua caliente durante unos cuantos segundos (sección "Dispensación de agua caliente").

### **Nota:**

Es normal que haya agua en el recipiente de posos (A4) después de la limpieza.

### **Limpieza del recipiente de posos de café**

La aparición del mensaje EMPTY GROUND CONTAINER (vaciar recipiente de posos) (fig. 26) en la pantalla (B) indica que hay que vaciar y limpiar el recipiente de posos.

El aparato no puede utilizarse para hacer café hasta que se limpia el recipiente de posos (A4). Aunque no esté lleno, el mensaje de vaciado del recipiente de posos aparece 72 horas después de que se haya preparado el primer café (para que la máquina calcule correctamente las 72 horas, no podrá utilizarse el interruptor principal para apagarla).

Para limpiar (con la máquina encendida):

1. Gire la puerta inferior hacia abajo para abrirla (fig. 25).
2. Abra la puerta.
3. Extraiga, vacíe y limpie la bandeja de goteo (A14) (fig. 27).
4. Vacíe y limpie meticulosamente el recipiente de posos (A4). Preste atención para eliminar todos los restos que se hayan depositado en el fondo; para esto se proporcionan un cepillo (C5) y una espátula.

### **Importante**

Cuando se extrae la bandeja de goteo, es obligatorio vaciar el recipiente de posos aunque contenga poca cantidad de posos. Si no se hace, el recipiente de posos podría llenarse más de lo previsto y la máquina podría obstruirse cuando vuelva a preparar café.

### **Limpieza de la bandeja de goteo**

#### **Importante**

La bandeja de goteo (A14) tiene un indicador de nivel (rojo) que señala el nivel de agua que contiene (fig. 28).

Antes de que el indicador sobresalga de la bandeja de tazas (A1), la bandeja de goteo debe vaciarse y limpiarse; de lo contrario, el agua puede desbordarse y dañar el aparato, la superficie en la que se apoya o la zona circundante.

Para quitar la bandeja de goteo, proceda del siguiente modo:

1. Abra la puerta (fig. 25). Quite la bandeja de goteo y el recipiente de posos de café (A4) (fig. 27).
2. Vacíe la bandeja de goteo junto con el recipiente de posos y lávelos.
3. Vuelva a colocar la bandeja de goteo con el recipiente de posos.

### **Limpieza del interior de la cafetera**

#### **Peligro**

Antes de limpiar las piezas internas, es preciso apagar la máquina (consulte la sección "Apagado del aparato") y desconectarla del suministro eléctrico. Nunca sumerja la cafetera en agua.

1. Compruebe periódicamente (una vez al mes) que el interior del aparato (accesible tras quitar la bandeja de goteo, A14) no esté sucio.
2. Si es necesario, elimine los depósitos de café con el cepillo (C5) suministrado y una esponja. Elimine todos los residuos con un aspirador (fig. 29).

### **Limpieza del depósito de agua**

1. Limpie el depósito de agua (A12) de forma periódica (una vez al mes) y cada vez que cambie el filtro descalcificador de agua (C4) (si se suministra) con un trapo húmedo y una pequeña cantidad de detergente líquido neutro. Lave meticulosamente el depósito antes de llenarlo y volver a colocarlo.
2. Quite el filtro (si existe) y lávelo con agua corriente.
3. Vuelva a colocar el filtro (si se suministra), llene el depósito con agua dulce e instale de nuevo el depósito.
4. (Modelos con filtro descalcificador de agua solamente) Dispense unos 100 ml de agua caliente para reactivar el filtro.

### **Limpieza de los surtidores de café**

1. Limpie los surtidores de café (A13) de forma periódica con una esponja o un trapo (fig. 31).
2. Compruebe que los orificios de los surtidores de café no están obstruidos. Si es preciso, elimine los residuos de café con un palillo (fig. 30).

## Limpieza del embudo de café molido

Compruebe periódicamente (una vez al mes) que el embudo de café molido (A21) no está obstruido. Si es necesario, elimine los depósitos de café con el cepillo (C5) suministrado.

## Limpieza del infusorador

El infusorador tiene que limpiarse una vez al mes como mínimo.



**Importante** El infusorador (A5) no debe quitarse mientras el aparato está encendido. No haga fuerza para quitar el infusorador.

1. Asegúrese de que la máquina se ha apagado correctamente (consulte "Apagado").
2. Abra la puerta de servicio.
3. Quite la bandeja de goteo y el recipiente de restos de café (fig. 27).
4. Mantenga presionados los dos botones de desbloqueo de colores mientras tira del infusorador hacia fuera (fig. 32).



**Importante** No utilice detergente líquido para limpiar el infusorador si no quiere eliminar el lubricante aplicado al interior del pistón.

5. Ponga el infusorador a remojo en agua durante 5 minutos y lávelo.
6. Una vez que esté limpio, vuelva a colocar el infusorador (A5). Para esto, deslícelo en el soporte interno y la clavija del fondo y luego presione sobre el símbolo PUSH hasta que encaje por completo en su sitio (fig. 33).



**Atención:** Si tiene problemas para introducir el infusorador, debe adecuar su tamaño (antes de introducirlo) empujando por abajo y por arriba como se muestra en la figura 34.

7. Una vez que esté dentro, asegúrese de que los botones de desbloqueo de colores han saltado (fig. 35).
8. Vuelva a instalar la bandeja de goteo y el recipiente de restos de café.
9. Cierre la puerta de servicio.

## Limpieza del recipiente de leche (D)

Limpie el recipiente de leche cada vez que termine de preparar leche, como se describe abajo:

1. Levante y quite la tapa (D2).
2. Sujete el recipiente de leche (D3) por las asas laterales para extraerlo de la carcasa térmica (D6).



**Importante**

**La carcasa térmica no debe llenarse ni sumergirse en agua.** Límpiela con un trapo húmedo.

3. Quite el surtidor de leche (D5) y el tubo de entrada (D4).
4. Gire el selector de ajuste de espuma hacia la derecha hasta la posición "INSERT" (fig. 36) y extráigalo.

5. Lave bien todos los componentes del espumador con agua caliente y detergente líquido neutro. Todos los componentes y el recipiente pueden lavarse en el lavavajillas si se colocan en la cesta superior.

Compruebe con especial atención que no haya restos de leche en el hueco y la ranura de debajo del selector (fig. 37). Utilice un palillo para eliminar cualquier resto que quede en la ranura.

6. Lave con agua corriente el interior del alojamiento del selector de ajuste de espuma (fig. 38) y el orificio de conexión del espumador de leche.
7. Compruebe también que no hay obstrucciones debidas a los residuos de leche en el tubo de entrada y el surtidor.
8. Cuando vuelva a instalar el selector, alinee la flecha con la indicación INSERT, el surtidor y el tubo de entrada de leche.
9. Coloque el recipiente de leche en la carcasa térmica.
10. Vuelva a colocar la tapa en el recipiente de leche.

## Limpieza de la boquilla de conexión de agua caliente/vapor



Cada vez que prepare leche, limpie la boquilla de conexión (A13) con una esponja para eliminar los restos de leche que se depositan en las juntas (fig. 23).



## DESCALCIFICACIÓN









**Importante**

- Antes del uso, lea las instrucciones y las etiquetas del envase del descalcificador.
- Solo debería utilizar un descalcificador autorizado por el fabricante. El uso de un descalcificador inadecuado o la realización de una descalcificación incorrecta podrían provocar averías que no cubre la garantía.

Descalcifique el aparato cuando la pantalla (B) muestre el mensaje DESCALING NEEDED PRESS OK TO START (~45 min)  (DESCALCIFICACIÓN NECESARIA; PULSE ACEPTAR PARA COMENZAR). Para empezar de inmediato, pulse  y siga las instrucciones a partir del punto 4.

Para posponer la descalcificación, pulse . La aparición del símbolo  en la pantalla recuerda que es necesario llevar a cabo la descalcificación (el mensaje volverá a aparecer cada vez que se encienda la máquina).

Para acceder al menú de descalcificación:

1. Pulse  (B2) para entrar en el menú.
2. Pulse  (B10) o  (B8) hasta que aparezca  DESCALE (Descalcificar) en la pantalla.
3. Pulse  para iniciar el ciclo de descalcificación y siga las instrucciones de la pantalla.
4. REMOVE WATER FILTER (Quitar filtro de agua) (fig. 39): Extraiga el depósito de agua (A12), saque el filtro descalcificador de agua (C4) (si existe) y vacíe el depósito de agua. Pulse .

- ADD DESCALER (UP TO LEVEL A) AND WATER (UP TO LEVEL B) (Añadir descalcificador (hasta nivel A) y agua (hasta nivel B)) (fig. 40): Vierta descalcificador en el depósito hasta el nivel de la marca A del interior del depósito (equivalente a un envase de 100 ml), añada agua hasta el nivel B, instale de nuevo el depósito de agua y pulse **→NEXT**.
- EMPTY GROUND CONTAINER AND DRIP TRAY (Vaciar recipiente de posos y bandeja de goteo) (fig. 27): Extraiga, vacíe y vuelva a colocar la bandeja de goteo (A14) y el recipiente de posos (A4). Pulse **→NEXT**.
- PLACE 2.5l CONTAINER UNDER OUTLET PRESS OK TO START DESCALING (Colocar recipiente de 2,5 l bajo la salida y pulsar Aceptar para iniciar la descalcificación):

Coloque un recipiente vacío con capacidad mínima de 2,5 litros debajo del surtidor de agua caliente/vapor (C6) y los



### **Peligro de quemaduras**

El agua caliente sale del surtidor de agua caliente/vapor, que contiene ácido. Tenga cuidado y evite el contacto con las salpicaduras de esta solución.

- Pulse **✓OK** para confirmar que ha añadido la solución descalcificante. La pantalla muestra DESCALING PLEASE WAIT (Descalcificando, espere). El programa de descalcificación se inicia y el líquido descalcificante sale de los surtidores de agua caliente/vapor y café. Se lleva a cabo una serie de lavados y pausas de forma automática para eliminar los restos de cal del interior de la cafetera.

La descalcificación se detiene después de unos 25 minutos.

- RINSE AND FILL WATER TANK UP TO MAX LEVEL (Lavar y llenar depósito de agua hasta nivel máx.) (fig. 41): El aparato está listo para realizar un ciclo de lavado de agua dulce. Vacíe el recipiente en el que se ha recogido la solución descalcificante y extraiga, vacíe y lave el depósito de agua con agua corriente. A continuación, llene el depósito con agua dulce hasta el nivel máximo y vuelva a colocarlo en el aparato.
- PLACE 2.5l CONTAINER UNDER OUTLET PRESS OK TO START RINSING (Colocar recipiente de 2,5 l bajo la salida y pulsar Aceptar para iniciar el lavado): Coloque el recipiente que se emplea para recoger la solución descalcificante debajo de los surtidores de café y agua caliente/vapor (fig. 8) y pulse **✓OK**.
- Primero sale agua caliente de los surtidores de café y aparece el mensaje RINSING PLEASE WAIT (Lavando, espere).
- Cuando el agua del depósito se agote, vacíe el recipiente empleado para recoger el agua de lavado.
- (Si el filtro está instalado) INSERT FILTER INTO ITS HOUSING (Introducir el filtro en su alojamiento) (fig. 42): Pulse **→NEXT** el depósito de agua. Si se ha quitado antes, vuelva a introducir el filtro descalcificador de agua.
- RINSE AND FILL WATER TANK UP TO MAX LEVEL (Lavar y llenar el depósito de agua hasta el nivel máx) (fig. 41): Llene el depósito de agua con agua dulce hasta la marca de nivel MAX.
- INSERT WATER TANK (Introducir depósito de agua) (fig. 6): Vuelva a instalar el depósito de agua en el aparato.
- PLACE 2.5l CONTAINER UNDER OUTLET PRESS **✓OK** TO START

RINSING (Colocar recipiente de 2,5 l bajo la salida y pulsar Aceptar para iniciar el lavado):

Coloque el recipiente vacío que ha empleado para recoger la solución descalcificante debajo del surtidor de agua caliente/vapor (fig. 8) y pulse **✓OK**.

- Sale agua caliente del surtidor de agua caliente/vapor y se muestra RINSING PLEASE WAIT (Lavando, espere).
- EMPTY DRIP TRAY (Vaciar bandeja de goteo) (fig. 27): Al final del lavado, quite, vacíe y vuelva a instalar la bandeja de goteo (A14) y el recipiente de posos (A4); luego pulse **→NEXT**.
- En pantalla se muestra DESCALE COMPLETE (Descalcificación terminada) durante unos segundos y el aparato se apaga.

La descalcificación se ha realizado.



### **Nota:**

- Si el ciclo de descalcificación no finaliza correctamente (por ejemplo, se corta la electricidad), es recomendable repetirlo.
- Es normal que haya agua en el recipiente de posos (A4) después de la descalcificación.
- Si el depósito de agua no se llena hasta el nivel máximo, el aparato solicita un tercer lavado al final de la descalcificación para garantizar la eliminación total de la solución descalcificante de los circuitos internos de la máquina. Antes del lavado, recuerde vaciar la bandeja de goteo.
- El aparato puede solicitar que se realicen ciclos de descalcificación a intervalos muy cortos. Es normal y se debe al sistema de control avanzado del aparato.

## **PROGRAMACIÓN DE LA DUREZA DEL AGUA**



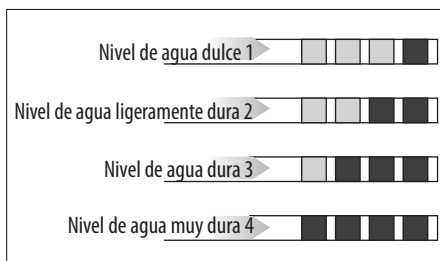

El mensaje DESCALING NEEDED - PRESS OK TO START (~45min) (Descalcificación necesaria; pulse Aceptar para iniciar) aparece tras un periodo de tiempo establecido con arreglo a la dureza del agua. El valor de dureza del agua predeterminado en fábrica es el "nivel 4". La máquina puede programarse en otro valor en función de la dureza del agua de la red hídrica de la región. De esta forma, tendrá que descalcificarse con menos frecuencia.

### **Determinación de la dureza del agua**

- Extraiga del envase el papel indicador de "prueba de dureza total" (C1) que se adjunta a las instrucciones.
- Sumerja el papel por completo en un vaso de agua durante un segundo.
- Extraiga el papel del agua y agítelo ligeramente. Después de un minuto, aproximadamente, aparecerán 1, 2, 3, o 4 cuadrados rojos, dependiendo de la dureza del agua. Cada cuadrado corresponde a un nivel.



## Ajuste de la dureza del agua

1. Pulse  (B2) para entrar en el menú.
2. Pulse  (B10) o  (B8) hasta que aparezca (B)   
WATER HARDNESS (Dureza del agua) en la pantalla.
3. Para cambiar el nivel seleccionado, pulse el símbolo hasta que se muestre el nivel necesario (nivel 1 = agua blanda y nivel 4 = agua muy dura).

Pulse  para regresar a la página inicial.







El nuevo ajuste de dureza del agua se ha programado en la máquina.

## FILTRO DESCALCIFICADOR

Algunos modelos están equipados con un filtro descalcificador (C4); si su modelo no está equipado con uno, le recomendamos que lo adquiera en un centro de atención al cliente autorizado.



Para utilizar correctamente el filtro, siga las siguientes instrucciones.

### Instalación del filtro

1. Saque el filtro (C4) del embalaje;
2. Pulse  (B2) para entrar en el menú;
3. Pulse  (B10) o  (B8) hasta que la pantalla muestre FILTRO DE AGUA; 
4. Pulse 
5. GIRE EL INDICADOR DE FECHA HASTA QUE SE (fig. 43): gire el disco indicador de la fecha hasta que se visualicen los dos próximos meses de uso. Pulse; 





Tenga en cuenta que el filtro dura aproximadamente dos meses si el aparato se utilizanormalmente, si la cafetera se deja sin utilizar con el filtro instalado, éste durará un máximo de 3 semanas.

1. LLENE EL FILTRO CON AGUA HASTA QUE ESTÉ COMPLETAMENTE LLENO (fig.44): Para activar el filtro, haga pasar agua del grifo por el orificio del filtro como se muestra en la figura hasta que salga agua por las aberturas laterales durante más de un minuto. Pulse 
2. Extraiga el depósito (A12) del aparato y llénelo de agua.
3. INMERJA EL FILTRO EN EL DEPÓSITO DE AGUA DEJANDO-SALIR LAS BURBUJAS DE AIRE—(fig. 45): Introduzca el filtro en el depósito de agua ysumérjalo completamente durante unos diez segundos, inclinándolo y presionándolo ligeramente para permitir la salida de las burbujas de aire. Pulse 
4. INSERTE EL FILTRO EN SU CARCASA Y EMPÚJELO HASTA EL FONDO: (fig. 42) Presione hasta el fondo 
5. INSERTAR EL DEPÓSITO DE AGUA : Cierre el depósito con la tapa (A15) y vuelva a colocar el depósito en la máquina.

6. COLOQUE EL CONTENEDOR DE 0,5L BAJO LA SALIDA DE AGUA, PRESIONE OK PARA LLENAR EL FILTRO (fig. 8): coloque el recipiente bajo la salida de agua caliente/vapor (C6) y presione hasta el fondo.vapor (C6) y pulse:   
el suministro se inicia y se detiene automáticamente.







El símbolo  aparece en la pantalla junto a la hora para indicar queel filtro se ha activado. La cafetera ya puede utilizarse..

### Sustitución del filtro

Sustituya el filtro (C4) cuando la pantalla (B) muestre el mensaje SUSTITUYA EL FILTRO DE AGUA, PRESIONE OK PARA COMENZAR  : para sustituirlo inmediatamente, pulse  y siga las instrucciones del punto 4.

Para posponer la sustitución del filtro a otro momento, pulse  en la pantalla el símboloes  un recordatorio de que el filtro debe ser sustituido.

Para sustituirlo, proceda del siguiente modo

1. Extraiga el depósito de agua (A12) y el filtro agotado;
2. Saque el filtro nuevo del embalaje;
3. Pulse  (B2) para entrar en el menú;
4. Pulse  (B10) o  (B8) hasta que el display muestre   
FILTRO DE AGUA ;
5. Pulse ; 
6. En el display aparece SUSTITUIR FILTRO ; 
7. Pulse ; 
8. Siga las operaciones descritas en el párrafo anterior a partir del punto 5.







El filtro está ahora activo y la cafetera puede utilizarse.







Transcurridos dos meses (ver indicador de fecha) o cuando el aparato no se haya utilizado durante 3 semanas, deberá sustituir el filtro aunque aún no haya aparecido el mensaje.

### Extracción del filtro

Si desea utilizar el aparato sin el filtro (C4), debe retirarlo y notificar al aparato su retirada. Proceda de la siguiente manera:

1. Extraiga el depósito de agua (A12) y el filtro agotado;
2. Pulse  (B2) para entrar en el menú;
3. Pulse  (B10) o  (B8) hasta que el display   
muestre FILTRO DE AGUA
4. Pulse ; 
5. En el display aparece ELIMINAR FILTRO; 
6. Pulse ; 

7.  ¿ELIMINAR FILTRO? : pulse  (o para volver al menú de menú de ajustes, pulse) ;
8.  FILTRO ELIMINADO : el aparato ha reconocido el cambio. Pulse  para volver a la página de inicio.



Transcurridos dos meses (consulte el indicador de fecha) o cuando el aparato se haya utilizado durante 3 semanas, deberá retirar/sustituir el filtro aunque aún no se haya mostrado el mensaje.

## DATOS TÉCNICOS

---

Tensión: 220-240 V~ 50/60 Hz máx., 10 A

Consumo de energía: 1350 W

Presión: 15 bares



Capacidad del depósito de agua: 2,5 litros

Tamaño: 597x450x470 mm (LxAnxPr)

Peso neto: 20 kg

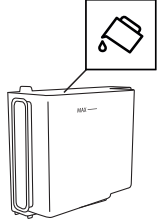
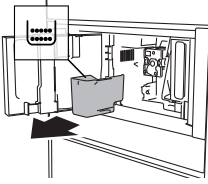
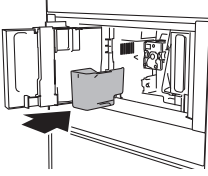
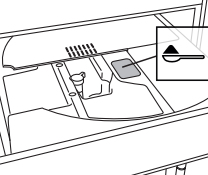

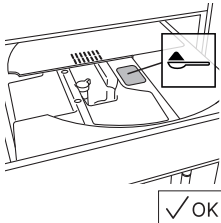
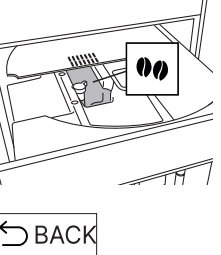
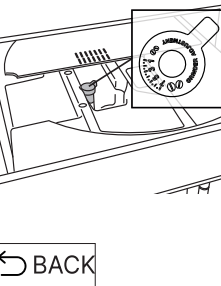

## MENSAJES DE LA PANTALLA

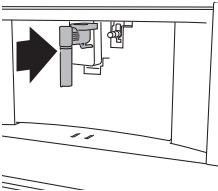
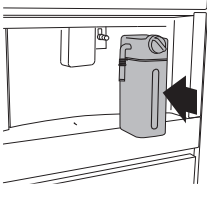
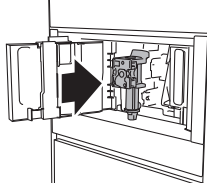
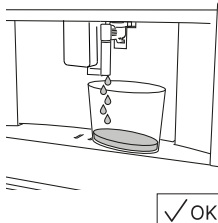



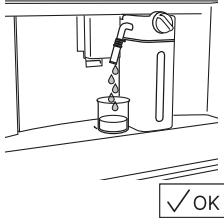

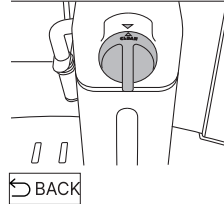



MENSAJE MOSTRADO	CAUSA POSIBLE	SOLUCIÓN
<p>FILL WATER TANK WITH FRESH WATER</p> 	<p>No hay suficiente agua en el depósito (A12).</p>	<p>Llene el depósito de agua, introdúzcalo correctamente o ambos; para esto, empújelo hasta que encaje en su sitio.</p>
<p>EMPTY GROUND CONTAINER</p> 	<p>El recipiente de posos (A4) está lleno.</p>	<p>Vacíe el recipiente de posos y la bandeja de goteo (A14), límpielos y vuelva a colocarlos. Importante: Cuando quite la bandeja de goteo, vacíe siempre el recipiente de posos, aunque no contenga muchos posos. Si no se hace, el recipiente de posos podría llenarse más de lo previsto y la máquina podría obstruirse cuando vuelva a preparar café.</p>
<p>INSERT GROUND CONTAINER</p> 	<p>El recipiente de posos (A4) no se ha vuelto a instalar después de limpiarlo.</p>	<p>Quite la bandeja de goteo (A14) e introduzca el recipiente de posos.</p>
<p>ADD PRE-GROUND COFFEE PRE-GROUND MAXIMUM ONE MEASURING CUP</p>  <p>← BACK</p>	<p>Se ha seleccionado la función "pre-ground coffee" (café molido), pero no se ha colocado café molido en el embudo (A21).</p> <p>El embudo (A21) de café molido está obstruido.</p>	<p>Ponga café molido en el embudo (fig. 14) y repita la dispensación.</p> <p>Vacíe el embudo con ayuda del cepillo (C5), como se describe en el apartado "Limpieza del embudo de café molido".</p>

MENSAJE MOSTRADO	CAUSA POSIBLE	SOLUCIÓN
<p>ADD PRE-GROUND COFFEE PRE-GROUND MAXIMUM ONE MEASURING CUP</p> 	<p>Se ha solicitado un café LARGO con café molido.</p>	<p>Ponga café molido en el embudo (A21) (fig. 14) y pulse <input type="checkbox"/> OK para continuar y completar la dispensación.</p>
<p>FILL BEAN CONTAINER</p> 	<p>Se han agotado los granos de café.</p>	<p>Llene el recipiente de café en grano (A16 - fig.12).</p>
<p>GROUND TOO FINE. ADJUST GRIND LEVEL 1 CLICK WHILE IN OPERATION</p> 	<p>El café se ha molido demasiado fino y se sirve con demasiada lentitud o no se sirve.</p>	<p>Repita la dispensación de café y gire el selector de ajuste de molienda (fig. 11) una posición a la derecha en dirección al número 7 mientras se muele el café. Si el café sigue saliendo con demasiada lentitud después de preparar al menos 2 tazas, repita el procedimiento de corrección. Gire el selector de ajuste de molienda otra posición (apartado "Ajuste del molinillo de café"). Si el problema persiste, asegúrese de que el depósito de agua (A12) se ha introducido por completo.</p>
<p>SELECT A Milder TASTE OR REDUCE PRE-GROUND COFFEE QUANTITY</p> 	<p>Se ha utilizado demasiado café.</p>	<p>Pulse  AROMA (B6) para seleccionar un sabor más suave o reduzca la cantidad de café molido (1 medida como máximo).</p>

MENSAJE MOSTRADO	CAUSA POSIBLE	SOLUCIÓN
<p data-bbox="85 124 258 148">INSERT WATER OUTLET</p> 	<p data-bbox="331 124 605 209">El surtidor de agua caliente (C6) no se ha introducido o se ha introducido de manera incorrecta.</p>	<p data-bbox="648 124 972 148">Introduzca el surtidor de agua hasta el tope.</p>
<p data-bbox="85 359 275 383">INSERT MILK CONTAINER</p> 	<p data-bbox="331 359 577 411">El recipiente de leche (D) no se ha introducido correctamente.</p>	<p data-bbox="648 359 1031 411">Introduzca el recipiente de leche hasta el tope (fig. 19).</p>
<p data-bbox="85 619 253 643">INSERT BREWING UNIT</p> 	<p data-bbox="331 619 624 671">El infusorador (A19) no se ha vuelto a instalar después de limpiarlo.</p>	<p data-bbox="648 619 1031 671">Introduzca el infusorador como se describe en el apartado "Limpieza del infusorador".</p>
<p data-bbox="85 853 297 927">WATER CIRCUIT EMPTY PRESS OK TO START FILLING PROCESS</p> 	<p data-bbox="331 853 544 877">El circuito de agua está vacío.</p>	<p data-bbox="648 853 1031 959">Pulse <input checked="" type="checkbox"/>OK y permita que salga agua del surtidor (C6). El flujo se detendrá automáticamente. Si el problema persiste, asegúrese de que el depósito de agua (A12) se ha introducido por completo.</p>





MENSAJE MOSTRADO	CAUSA POSIBLE	SOLUCIÓN
<p>PRESS OK TO START CLEANING PROCESS OR TURN MILK FROTH ADJUSTMENT KNOB</p> 	<p>El recipiente de leche se ha introducido con el selector de ajuste de espuma (D1) en la posición CLEAN (Limpieza).</p>	<p>Para continuar con la función CLEAN (Limpieza), pulse <input type="checkbox"/> OK o gire el selector de ajuste de espuma hasta una de las posiciones de leche.</p>
<p>TURN THE MILK FROTH ADJUSTMENT KNOB TO START CLEANING</p> 	<p>Se ha servido leche hace poco y es preciso limpiar los tubos del interior del recipiente de leche (D).</p>	<p>Gire el selector de ajuste de espuma (D1) hasta CLEAN (Limpieza) (fig. 21).</p>
<p>TURN THE MILK FROTH ADJUSTMENT KNOB TO MILK POSITION</p> 	<p>El recipiente de leche se ha introducido con el selector de ajuste de espuma (D1) en la posición CLEAN (Limpieza).</p>	<p>Gire el selector a la posición de espuma deseada.</p>
<p>DESCALING NEEDED PRESS OK TO START (~45MIN)</p>  <p><input type="checkbox"/> BACK <input type="checkbox"/> OK</p>	<p>Indica la necesidad de descalcificar la máquina.</p>	<p>Pulse <input type="checkbox"/> OK o <input type="checkbox"/> BACK para empezar a descalcificar o para posponer la operación, respectivamente. Es preciso realizar el procedimiento de descalcificación que se describe en la sección "Descalcificación".</p>
<p>REPLACE WATER FILTER PRESS OK TO START</p>  <p><input type="checkbox"/> BACK <input type="checkbox"/> OK</p>	<p>El filtro descalcificador de agua (C4) está desgastado.</p>	<p>Pulse <input type="checkbox"/> OK para sustituir o quitar el filtro; también puede pulsar <input type="checkbox"/> BACK para realizar el procedimiento más tarde. Siga las instrucciones de la sección "Filtro descalcificador de agua".</p>

MENSAJE MOSTRADO	CAUSA POSIBLE	SOLUCIÓN
GENERAL ALARM: REFER TO USER MANUAL 	El interior del aparato está muy sucio.	Límpielo bien como se describe en la sección "Limpieza". Si el mensaje sigue mostrándose después de limpiar, póngase en contacto con el centro autorizado del servicio de atención al cliente.
	Este mensaje recuerda que hay que descalcificar el aparato, sustituir el filtro (C4) o ambos.	El procedimiento que se describe en la sección "Descalcificación" tiene que realizarse lo antes posible, el filtro tiene que cambiarse o quitarse como se describe en la sección "Filtro descalcificador de agua" o ambos.
	El mensaje recuerda la necesidad de limpiar los tubos del interior del recipiente de leche (D).	Gire el selector de ajuste de espuma (D1) hasta CLEAN (Limpieza) (fig. 21).
	El mensaje recuerda que es preciso sustituir el filtro (C4).	Sustituya el filtro o quítelo como se describe en la sección "Filtro descalcificador de agua".
	El mensaje recuerda la necesidad de descalcificar la máquina.	Es preciso realizar el procedimiento de descalcificación que se describe en la sección "Descalcificación" lo antes posible.
	El mensaje indica que la función de inicio automático está activada.	Para desactivar la función, proceda como se describe en el apartado "Inicio automático  ".
	El ahorro de energía está activado.	Para desactivar el ahorro de energía, proceda como se describe en el apartado "Ahorro de energía  ".
	El mensaje indica que el filtro (C4) se ha activado.	Para quitar el filtro, proceda como se describe en la sección "Filtro descalcificador de agua".

## SOLUCIÓN DE PROBLEMAS

A continuación se incluye una lista con algunos de problemas de funcionamiento que pueden producirse.

Si el problema no se soluciona mediante el procedimiento descrito, póngase con el servicio de asistencia técnica.

PROBLEMA	CAUSA POSIBLE	SOLUCIÓN
El café no está caliente.	Las tazas no se han calentado previamente.	Lave las tazas con agua caliente para calentarlas (se puede utilizar la función de agua caliente).
	El infusor se ha enfriado porque han transcurrido 2 o 3 minutos desde que se preparó el último café.	Antes de hacer el café, utilice la función de lavado para lavar y calentar el infusor (consulte el apartado "Lavado  ").
	Se ha programado una temperatura baja para el café.	Programe una temperatura más alta (consulte el apartado "Temperatura del café  ").
El café está flojo o no está suficientemente cremoso.	Se ha molido demasiado fino.	Gire el selector de ajuste de molienda una posición a la izquierda en dirección al número 1 mientras muele el café (fig. 11). Siga girando posición a posición hasta que el café que se sirva sea satisfactorio. El efecto solo se nota después de servir 2 cafés (consulte el apartado "Ajuste del molinillo de café").
	El café no es adecuado.	Utilice café para máquinas de café expreso.
El café se dispensa con demasiada lentitud o gota a gota.	Se ha molido demasiado fino.	Gire el selector de ajuste de molienda una posición a la derecha en dirección al número 7 mientras muele el café (fig. 11). Siga girando posición a posición hasta que el café que se sirva sea satisfactorio. El efecto solo se nota después de servir 2 cafés (consulte el apartado "Ajuste del molinillo de café").
No sale café por uno o ambos surtidores.	Los surtidores de café (A13) están obstruidos.	Limpie los surtidores con un palillo (fig. 30).
El aparato no prepara café.	El aparato detecta suciedad en el sistema. En pantalla se muestra "CLEANING IN PROGRESS" (Limpieza en curso).	Espere a que el aparato esté listo para utilizarlo otra vez y seleccione de nuevo la bebida requerida. Póngase en contacto con el centro autorizado del servicio de atención al cliente si el problema no se soluciona.
El aparato no se enciende.	No está enchufado.	Conéctelo a la toma de corriente (fig. 1).
	No se ha accionado el interruptor principal (A21).	Pulse el interruptor principal (fig. 2).
No se puede extraer el infusor.	El aparato no se ha apagado correctamente.	Pulse el botón  (A19) para apagar el aparato (consulte la sección "Apagado del aparato").
El aparato solicita un tercer lavado al final de la descalcificación.	El depósito de agua (A12) no estaba lleno hasta el nivel MAX durante los dos ciclos de lavado.	Siga las instrucciones que se muestran en el aparato; primero vacíe la bandeja de goteo (A14) para evitar que el agua se desborde.

<b>PROBLEMA</b>	<b>CAUSA POSIBLE</b>	<b>SOLUCIÓN</b>
No sale leche del surtidor de leche (D5).	La tapa (D2) del recipiente de leche (D) está sucia.	Limpie la tapa del recipiente de leche como se describe en el apartado "Limpieza del recipiente de leche".
La leche contiene burbujas grandes y sale a chorro por el surtidor de leche (D5) o la espuma es escasa.	La leche no está bastante fría o no es descremada o semidescremada.	Utilice leche descremada o parcialmente descremada refrigerada (aproximadamente 5° C). Si no logra el resultado deseado, pruebe con otra marca de leche.
	El selector de ajuste de espuma (D1) no está correctamente ajustado.	Consulte las instrucciones de la sección "Ajuste de la cantidad de espuma".
	La tapa del recipiente de leche (D2) o el selector de ajuste de espuma (D1) están sucios.	Limpie la tapa del recipiente de leche y el selector de ajuste de espuma como se describe en el apartado "Limpieza del recipiente de leche".
	La boquilla de conexión de agua caliente/vapor (A13) está sucia.	Limpie la boquilla de conexión de agua caliente/vapor como se describe en el apartado "Limpieza de la boquilla de conexión de agua caliente/vapor".
La máquina produce ruidos o pequeñas expulsiones de vapor mientras no se está utilizando.	La máquina está lista para utilizarse o se ha apagado hace poco tiempo y el condensado está goteando en el vaporizador, que todavía está caliente.	Esto forma parte del funcionamiento normal. Para reducir su efecto, vacíe la bandeja de goteo.

## EXPRESO

---

Origen	Italia		
PROCESO	<i>Molido</i>	Café en polvo	6-11 g (según aroma)
	<i>Preparación</i>	Preinfusión Infusión	• presión alta (9-12 bares)
RESULTADO EN TAZA	Cantidad predeterminada		~ 40 ml
	Crema		compacta, color avellana
	Sabor		intenso
OCASIÓN DE CONSUMO	placer instantáneo, cualquier momento del día		

## CAFÉ

---

Origen	Alemania y Europa Central		
PROCESO	<i>Molido</i>	Café en polvo	8-14 g (según aroma)
	<i>Preparación</i>	Preinfusión Infusión	sin preinfusión presión alta (9-12 bares)
RESULTADO EN TAZA	Cantidad predeterminada		~ 180 ml
	Crema		más espeso que el expreso
	Sabor		equilibrado y delicado
OCASIÓN DE CONSUMO	placer duradero, cualquier momento del día		

## LARGO

---

Origen	Estados Unidos, Australia		
PROCESO	<i>Molido</i>	Café en polvo	2 moliendas de 5-9 g (según aroma)
	<i>Preparación</i>	Preinfusión Infusión	sin preinfusión modo de impulso, menos presión que el expreso
RESULTADO EN TAZA	Cantidad predeterminada		~ 160 ml
	Crema		más fina y ligera que el expreso
	Sabor		perfecto para amantes del café de filtro
OCASIÓN DE CONSUMO	placer duradero, cualquier momento del día		

## DOBLE+

---

Origen	Italia		
PROCESO	<i>Molido</i>	Café en polvo	15 g
	<i>Preparación</i>	Preinfusión Infusión	preinfusión reducida presión más alta que el expreso
RESULTADO EN TAZA	Cantidad predeterminada		~ 120 ml
	Crema		más espesa y oscura que el expreso
	Sabor		más fuerte que el expreso
OCASIÓN DE CONSUMO	se necesita energía		

## AMERICANO

---

Origen	Estados Unidos, Reino Unido		
PROCESO	<i>Molido</i>	Café en polvo	6-11 g (según aroma)
	<i>Preparación</i>	Preinfusión Infusión	• presión alta (9-12 bares)
RESULTADO EN TAZA	Cantidad predeterminada		~ 150 ml
	Crema		más fina y ligera que el expreso
	Sabor		ligero y delicado

## CORTADO

---

Origen	Italia		
PROCESO	Café		6-11 g (según aroma) (~ 30 ml)
	Leche		unas gotas (~ 20 ml)
	Espuma de leche		nivel máximo
	Orden de dispensación		primero café, leche después
RESULTADO EN TAZA	Visual		negro con una fina capa o espuma de leche
	Espuma de leche		
OCASIÓN DE CONSUMO	cualquier momento del día, para quienes desean disfrutar de un expreso con sabor ligeramente dulce		

## CAPUCHINO

---

Origen	Italia	
PROCESO	Café	equilibrado (~ 80 ml)
	Leche	equilibrado (~ 70 ml)
	Espuma de leche	nivel máximo
	Orden de dispensación	primero leche, café después
RESULTADO EN TAZA	Visual	capas separadas de espuma, café y leche
	Espuma de leche	blanco con sabor a leche
OCASIÓN DE CONSUMO	cualquier momento del día, para quienes prefieren degustar el café y la leche por separado	

## CAPUCHINO+

---

Origen	Italia	
PROCESO	Café	Doble+ (~ 120 ml)
	Leche	~ 70 ml
	Espuma de leche	nivel máximo
	Orden de dispensación	primero leche, café después
RESULTADO EN TAZA	Visual	más oscuro que el capuchino
	Espuma de leche	capas separadas de espuma, café y leche, con sabor a leche
OCASIÓN DE CONSUMO	se necesita energía, personas que quieren un capuchino con fuerte sabor a café	

## CAPUCHINO INSTANTÁNEO

---

Origen	Italia	
PROCESO	Café	equilibrado (~ 80 ml)
	Leche	equilibrado (~ 70 ml)
	Espuma de leche	nivel máximo
	Orden de dispensación	primero café, leche después
RESULTADO EN TAZA	Visual	bebida de leche homogénea
	Espuma de leche	marrón claro con sabor a café
OCASIÓN DE CONSUMO	cualquier momento del día, para los amantes de la leche desleída y el sabor a café	

## LATTE MACCHIATO

---

Origen	Italia	
PROCESO	Café	~ 60 ml
	Leche	~ 90 ml
	Espuma de leche	nivel medio
	Orden de dispensación	primero leche, café después
RESULTADO EN TAZA	Visual	capas separadas de espuma, café y leche
	Espuma de leche	blanco con sabor a leche
OCASIÓN DE CONSUMO	cualquier momento del día, para quienes prefieren degustar el café y la leche por separado	

## LECHE SOLA

---

Origen	Estados Unidos, Australia	
PROCESO	Café	~ 60 ml
	Leche	~ 200 ml
	Espuma de leche	nivel medio
	Orden de dispensación	primero leche, café después
RESULTADO EN TAZA	Visual	capas separadas de espuma, café y leche
	Espuma de leche	servida en recipiente de cerámica, blanca con sabor a leche
OCASIÓN DE CONSUMO	cualquier momento del día, para quienes prefieren degustar el café y la leche por separado	

## CAFÉ CON LECHE

---

Origen	Italia	
PROCESO	Café	~ 60 ml
	Leche	~ 240 ml
	Espuma de leche	nivel medio
	Orden de dispensación	primero leche, café después
RESULTADO EN TAZA	Visual	capas separadas de café y leche
	Espuma de leche	pequeña capa de espuma blanca con sabor a leche
OCASIÓN DE CONSUMO	cualquier momento del día, para quienes prefieren degustar el café y la leche por separado	

## INHOUDSOPGAVE

INLEIDING.....	80	BEREIDEN VAN WARM DRANKEN MET MELK .....	86
In deze aanwijzingen gebruikte symbolen.....	80	Vullen en bevestigen van het melkreservoir.....	86
Letters tussen haakjes.....	80	Instellen van de hoeveelheid schuim .....	86
Problemen en reparaties.....	80	Automatisch bereiden van dranken met melk.....	86
Gebruiksaanwijzingen .....	80	Het melkreservoir reinigen na gebruik .....	87
BESCHRIJVING VAN HET APPARAAT .....	80	AFGIFTE VAN WARM WATER .....	87
Beschrijving van het apparaat .....	80	AFGIFTE VAN STOOM .....	87
Beschrijving van het bedieningspaneel.....	80	Tips voor het opschuimen van melk met stoom .....	88
Beschrijving van de accessoires.....	80	De afgiftegroep voor warm water en stoom reinen na gebruik.....	88
Beschrijving van het melkreservoir .....	80	AANGEPASTE DRANKEN .....	88
VOORBEREIDENDE WERKZAAMHEDEN .....	81	BEWAREN VAN UW PERSOONLIJKE PROFIEL .....	88
Controle van het apparaat.....	81	REINIGEN.....	88
INSTALLATIE VAN HET APPARAAT .....	81	Reinigen van de machine.....	88
HET APPARAAT INSCHAKELEN .....	81	Reinigen van het interne circuit van het apparaat.....	89
HET APPARAAT UITSCHAKELEN.....	81	Reinigen van het koffiedikreservoir.....	89
MENU-INSTELLINGEN .....	82	Reinigen van het drupbakje .....	89
Spoelen.....	82	Reinigen van de binnenzijde van de koffiemachine .....	89
Ontkalken .....	82	Reinigen van de watertank.....	89
Wateronthardingsfilter .....	82	Reinigen van de afgiftegroep voor koffie .....	89
Drankinstellingen .....	82	Reinigen van de trechter voor het inbrengen van voorgemalen koffie.....	90
Tijd instellen .....	82	Reinigen van de koffiezeteenheid.....	90
Auto-start .....	82	Reinigen van het melkreservoir (D).....	90
Auto-off (standby).....	83	Reinigen van de spuitmond voor warm water en stoom.....	90
Kopjesvoorwarmer.....	83	ONTKALKEN.....	90
Spaarstand.....	83	PROGRAMMERING VAN DE HARDHEID VAN HET WATER.....	91
Koffietemperatuur .....	83	Meten van de hardheid van het water .....	91
Waterhardheid .....	83	Instellen van de hardheid van het water .....	92
Taalkeuze .....	83	WATERFILTER.....	92
Geluidsmelding.....	83	Waterfilter installeren.....	92
Verlichting .....	83	Waterfilter vervangen.....	92
Weergave.....	84	Waterfilter verwijderen.....	92
Demostand .....	84	TECHNISCHE GEGEVENS .....	93
Standaardwaarden .....	84	MELDINGEN OP HET DISPLAY.....	94
Statistieken.....	84	OPLOSSING VAN PROBLEMEN .....	99
KOFFIEZETTEN .....	84		
Selecteren van het koffiearoma .....	84		
Selecteren van de hoeveelheid koffie.....	84		
Koffiezetten met koffiebonen .....	85		
Koffiezetten met gemalen koffie.....	85		
Aanpassen van de koffiemolen .....	85		
Tips voor hetere koffie.....	86		

## INLEIDING

### In deze aanwijzingen gebruikte symbolen

De belangrijke waarschuwingen gaan van deze symbolen vergezeld. Deze waarschuwingen moeten beslist worden opgevolgd. Veronachtzaming van de vermelde aanwijzingen kan elektrische schokken, ernstig letsel, brandwonden, brand of schade aan het apparaat veroorzaken.



**Gevaar!**

Veronachtzaming kan de oorzaak zijn of is de oorzaak van letsels door elektrische schokken met gevaar voor het leven.



**Attentie!**

Veronachtzaming kan de oorzaak zijn of is de oorzaak van letsel of schade aan het apparaat.



**Gevaar brandwonden!**

Veronachtzaming kan de oorzaak zijn of is de oorzaak van brandwonden of verbrandingen.



**Nota bene:**

Dit symbool onderstreept handige tips en belangrijke informatie voor de gebruiker.

### Letters tussen haakjes

De letters tussen haakjes komen overeen met de legenda in de Beschrijving van het apparaat.

### Problemen en reparaties

Volg, in geval van problemen, de aanwijzingen op in de paragrafen "Meldingen op het display" en "Oplossing van problemen".

Als deze ondoeltreffend mochten blijken, wordt geadviseerd om de klantenservice te raadplegen. Wendt u zich voor reparaties uitsluitend tot de klantenservice.

### Gebruiksaanwijzingen

Lees deze aanwijzingen aandachtig door alvorens het apparaat te gebruiken.

- Bewaar deze aanwijzingen zorgvuldig.
- Veronachtzaming van deze aanwijzingen kan leiden tot letsel aan personen en schade aan het apparaat. De fabrikant aanvaardt geen aansprakelijkheid voor schade veroorzaakt door veronachtzaming van deze gebruiksaanwijzingen.



**Nota bene:** Het apparaat is voorzien van een koelventilator. Deze wordt ingeschakeld wanneer dat nodig is.

## BESCHRIJVING VAN HET APPARAAT

### Beschrijving van het

**apparaat** (p. 3 - A)

- A1. Opzetvlak kopjes
- A2. Servicedeurtje

- A3. Koffietoevoerlaatje
- A4. Koffiedikreservoir
- A5. Koffiezeteenheid
- A6. Verlichting binnencompartiment
- A7. Inschakel-/standbyknop
- A8. Bedieningspaneel
- A9. Accessoiresvak
- A10. Spuitmond warm water en stoom
- A11. IEC-connector
- A12. Watertank
- A13. Afgiftegroep koffie (verstelbaar in de hoogte)
- A14. Drupbakje
- A15. Deksel van koffiebonenreservoir
- A16. Koffiebonenreservoir
- A17. Regelknop maalgraad
- A18. Verlichting voor kopje
- A19. ON/OFF-hoofdschakelaar
- A20. Opbergruimte maatschepje
- A21. Trechter voor inbrengen voorgemalen koffie
- A22. Netsnoer
- A23. Klepje van trechter voor gemalen koffie
- A24. Kopjesvoorverwarmingplaat

### Beschrijving van het bedieningspaneel (p.3 - B)

- B1. : menu voor de aanpassing van de drankinstellingen
- B2. : menu voor apparaatinstellingen
- B3. De geselecteerde smaak van de koffie
- B4. Klok
- B5. De geselecteerde hoeveelheid
- B6. : smaakselectie
- B7. : hoeveelheidsselectie
- B8. : scroll-pijl
- B9. Selecteerbare soorten koffie (druk op de scroll-pijl om alle soorten te doorlopen)
- B10. : scroll-pijl
- B11. Aanpasbare profielen (zie "Opslaan van uw persoonlijke profiel")

### Beschrijving van de accessoires

(p. 3 - C)

- C1. Lakmoespapier "Totale hardheid-test"
- C2. Maatschepje voor voorgemalen koffie
- C3. Ontkalker
- C4. Wateronthardingsfilter (bepaalde modellen)
- C5. Reinigingsborstel
- C6. Afgiftegroep warm water en stoom
- C7. Spuitmonddeksel

### Beschrijving van het melkreservoir

(p. 3 - D)

- D1. Knop schuiminstelling en CLEAN



- D2. Deksel met melkopschuimer
- D3. Melkreservoir
- D4. Melkopvoerpijpje
- D5. Verstelbaar afgiftepijpje opgeschuimde melk
- D6. Warmhoudbehuizing
- D7. Dekselontgrendelingsknoppen

## VOORBEREIDENDE WERKZAAMHEDEN

### Controle van het apparaat



Controleer, na de verpakking te hebben verwijderd, of het apparaat volledig en intact is en alle accessoires aanwezig zijn. Gebruik het apparaat niet als het zichtbaar is beschadigd. Wacht u tot de Technische Service.

## INSTALLATIE VAN HET APPARAAT



### Let op:

- In de fabriek is er koffie gebruikt tijdens de controle van het apparaat; het is dus normaal als u sporen van koffie in de koffiemolen aantreft. Het apparaat is echter gegarandeerd nieuw.
- Pas zo snel mogelijk de hardheid van het water aan volgens de procedure "Programmering van de hardheid van het water".

1. Sluit het apparaat op het elektriciteitsnet aan (fig. 1). De hoofdschakelaar (A19) aan de zijkant van het apparaat moet omlaag zijn gedrukt (fig. 2).
2. TAALKEUZE (taal instellen): druk op  (B10) of  (B8) tot de vlag die bij de gewenste taal hoort op het display (B) verschijnt en druk op de vlag.

Volg de aanwijzingen op het display van het apparaat:

1. VUL WATERTANK MET VERS WATER: verwijder de watertank (A12) (fig. 3), open het deksel (fig. 4), vul tot het MAX-streepje (aan de binnenzijde van de tank) met vers water (fig. 5); sluit het deksel en plaats de tank terug in het apparaat (fig. 6).
2. PLAATS WATERPIJPJE: Controleer of de afgiftegroep voor warm water en stoom (C6) op de spuitmond (A10) (fig. 7) is geplaatst en plaats er een bakje van minimaal 100 ml onder (fig. 8).
3. WATERCIRCUIT LEEG DRUK OK OM VULLEN TE STARTEN verschijnt op het display.
4. Druk op  om te bevestigen: er komt water uit de afgiftegroep (fig. 8) die daarna automatisch wordt uitgeschakeld.

De koffiemachine is nu klaar voor normaal gebruik.



### Let op:

- De eerste keer dat het apparaat wordt gebruikt, moeten er 4-5 cappuccino's worden gemaakt voordat het resultaat goed is.
- Bij het eerste gebruik is het circuit leeg en kan de machine veel lawaai maken: naarmate het circuit voller wordt, neemt het geluid af.

- Het is normaal dat wanneer de eerste 5-6 cappuccino's worden gemaakt, het geluid van kokend water hoorbaar is: daarna zal het geluid afnemen.
- Voor optimale apparaatprestaties adviseren wij een wateronthardingsfilter (C4) aan te brengen, zoals die wordt beschreven in de paragraaf "Wateronthardingsfilter". Indien uw model niet van een filter is voorzien, kan er een worden aangevraagd bij een erkend servicecentrum.

## HET APPARAAT INSCHAKELEN



### Let op:

Controleer alvorens het apparaat in te schakelen of de hoofdschakelaar (A23) is ingedrukt (fig. 2). Telkens als het apparaat wordt ingeschakeld, wordt die automatisch voorverwarmd en vindt een automatische spoelcyclus plaats die niet kan worden onderbroken. Pas nadat deze cyclus is voltooid, is het apparaat klaar om te gebruiken.



### Gevaar brandwonden!

Tijdens het spoelen komt er een kleine hoeveelheid heet water uit de koffieafgiftegroep (A13) die wordt opgevangen in het drupbakje (A14) dat eronder staat. Voorkom dat u geraakt wordt door wegsplattend water.

- Druk op de knop  (A7-fig. 9) om het apparaat in te schakelen: op het display verschijnt het bericht OPWARMEN WACHT AUB.
- Na de opwarming verschijnt het bericht: SPOELEN HEET WATER STROOMT. De ketel wordt verwarmd en er stroomt heet water door de interne leidingen, die daardoor ook warm worden.

Zodra het hoofdscherm - bedieningspaneel - verschijnt is het apparaat op de gewenste temperatuur.

## HET APPARAAT UITSCHAKELEN

Telkens als het apparaat na het koffiezetten wordt uitgeschakeld, voert het een spoeling uit.



### Gevaar brandwonden!

Tijdens het spoelen komt er een kleine hoeveelheid heet water uit de koffieafgiftegroep (A13). Voorkom dat u geraakt wordt door wegsplattend water.

- Druk op de knop  (A7-fig. 9) om het apparaat uit te schakelen.
- Op het display verschijnt het bericht UITSCHAKELEN WACHT AUB: indien nodig zal het apparaat een spoelcyclus uitvoeren, waarna het wordt uitgeschakeld (standby).



### Let op:

Indien het apparaat langere tijd niet gebruikt zal worden, sluit het dan als volgt van de stroomvoorziening af:

- druk eerst op de knop  (fig. 9) om het apparaat uit te schakelen;
- schakel de hoofdschakelaar (A23) aan de zijkant van het apparaat (fig. 2) uit.



### Attentie!





Druk nooit op de hoofdschakelaar als het apparaat aan staat.

## MENU-INSTELLINGEN

### Spoelen

Gebruik deze functie om met heet water van de koffieafgiftegroep (A13) het interne circuit van het apparaat te reinigen en te verwarmen. Plaats een bakje van minimaal 100 ml onder de afgiftegroep voor koffie en heet water (fig. 8).

Activeer deze functie als volgt:

1. Druk op  (B2) om het menu te openen.
2. Druk op  (B10) o  (B8) tot op het display (B)  SPOELEN verschijnt.
3. Druk op  om het spoelen te starten.



### Gevaar brandwonden!

Laat het apparaat niet onbeheerd terwijl heet water stroomt.

1. Na enkele seconden stroomt er heet water uit de koffieafgiftegroep waardoor het interne circuit van het apparaat wordt gereinigd en verwarmd. Op het display verschijnt naast het bericht SPOELEN HEET WATER STROOMT een voortgangsindicator die voller wordt naarmate de voorbereiding vordert.
2. Druk op  STOP om de spoelcyclus te stoppen of wacht tot het spoelen automatisch stopt.



### Let op:

- Wij adviseren dringend om wanneer het apparaat langer dan 3-4 dagen niet wordt gebruikt het na het inschakelen voor gebruik 2-3 keer te spoelen.
- Het is normaal dat zich na het spoelen wat water in het koffiedikreservoir (A10) bevindt.

### Ontkalken





Zie voor aanwijzingen over het ontkalken de paragraaf "Ontkalken".

### Wateronthardingsfilter

Zie voor aanwijzingen over de installatie van het filter (C4) de paragraaf "Wateronthardingsfilter".

### Drankinstellingen

In deze paragraaf kunt u uw aangepaste instellingen bekijken en desgewenst de standaardwaarden voor elke drank herstellen.

1. Druk op  (B2) om het menu te openen.
2. Druk op  (B10) of  (B8) tot  DRANKINSTELLINGEN op het display (B) verschijnt.

3. Druk op : De waarden voor de eerste drank verschijnen op het display.
4. Het referentiegebruikersprofiel wordt op het display gehighlight. De waarden worden op de verticale indicatoren getoond: de fabriekswaarde wordt aangegeven met het symbool  en de actuele instelling wordt aangegeven door het opgevulde deel van de verticale indicator.
5. Druk op  BACK om terug te keren naar het instellingenmenu. Druk op  NEXT om door de dranken te scrollen en deze weer te geven.
6. Druk op  RESET om terug te keren naar de fabriekswaarden voor de drank die op het display wordt weergegeven.
7. RESET BEVESTIGEN?: druk op  OK om te bevestigen (druk op  BACK om te annuleren).
8. TERUG NAAR FABRIEKINSTELLINGEN: druk op  .  
De standaardwaarden voor de drank zijn hersteld. Ga verder met de andere dranken of keer terug naar het instellingenmenu.













### Let op:

- Om de dranken voor een ander profiel te wijzigen: keer terug naar het bedieningspaneel, selecteer het gewenste profiel (B11) en herhaal de procedure.
- Om voor alle dranken van het profiel de standaardwaarden te herstellen, zie de paragraaf "Fabriekswaarden".

## Tijd instellen

Stel als volgt de tijd op het display (B) in:

1. Druk op .
2. Druk op  (B10) o  (B8) TIJD INSTELLEN verschijnt. .
3. Druk op : Het paneel voor de tijdsinstelling verschijnt op het scherm.
4. Druk op  of  voor de uren en minuten tot de huidige tijd wordt weergegeven.
5. Druk op  OK om te bevestigen (druk op  BACK om te annuleren) en druk op  BACK om terug te keren naar het bedieningspaneel.

De tijd is nu ingesteld.

## Auto-start













De auto-starttijd kan worden ingesteld zodat het apparaat op het gewenste moment gebruiksklaar is (bijvoorbeeld 's ochtends) en er direct koffie kan worden gezet.



### Let op:

Om deze functie te kunnen activeren moet de tijd goed zijn ingesteld. Zie de paragraaf "Tijd instellen" .

Activeer de auto-start als volgt:

1. Druk op  (B2) om het menu te openen.
2. Druk op  (B10) of  (B8) tot op het display (B)  AUTO-START verschijnt.
3. Selecteer de functie door te drukken op : Het paneel voor de tijdsinstelling verschijnt op het scherm.
4. Druk op  of  voor de uren en minuten tot de gewenste auto-starttijd wordt weergegeven.
5. Druk op  of  om de auto-start in of uit te schakelen.
6. Druk op  om te bevestigen (druk op  om te annuleren en terug te keren naar het instellingenmenu) en druk op  om terug te keren naar het bedieningspaneel.

De auto-starttijd is nu ingesteld en het bijbehorende symbool wordt weergegeven naast de tijd om aan te geven dat deze functie is ingeschakeld.









### Let op:

Als het apparaat wordt uitgeschakeld met de hoofdschakelaar (A21), gaat de eventueel ingestelde auto-startinstelling verloren.

## Auto-off (standby)

Auto-off kan zo worden ingesteld dat het apparaat na 15 of 30 minuten of 1, 2 of 3 uur niet gebruikt te zijn, wordt uitgeschakeld. Programmeer de auto-off als volgt:

1. Druk op  (B2) om het menu te openen.
2. Druk op  (B10) of  (B8) tot op het display (B)  AUTO-OFF wordt weergegeven samen met de gemaakte keuze (15 of 30 minuten of 1, 2 of 3 uur).
3. Druk op  op het display om de gewenste waarde te selecteren.
4. Druk op  om terug te keren naar het bedieningspaneel. Auto-off is nu geprogrammeerd.

## Kopjesvoorverwarmer









De kopjes kunnen alvorens koffie te zetten worden voorverwarmd door de kopjesvoorverwarmer (A24) boven de kopjes te plaatsen.

1. Druk op  (B2) om het menu te openen.
2. Druk op  (B10) of  (B8) tot op het display (B) "KOPIESVOORVERWARMER" wordt weergegeven.
3. Druk op  voor de activering  of deactivering  van de kopjesvoorverwarmer.
4. Druk op  om terug te keren naar het bedieningspaneel.

## Spaarstand







Gebruik deze functie om de energiespaarstand in of uit te schakelen. Ingeschakeld zorgt deze functie voor een verminderd energieverbruik conform de Europese wet- en regelgeving. Uitgeschakeld zal de verwarmingstijd worden beperkt.

Schakel de "Spaarstand" als volgt in of uit:

1. Druk op  (B2) om het menu te openen.
2. Druk op  (B10) of  (B8) tot  SPAARSTAND op het display (B) verschijnt.
3. Druk op  om de spaarstand in  of uit -  te schakelen.
4. Druk op  om terug te keren naar het bedieningspaneel.

## Koffi temperatuur

Wijzig de temperatuur van het koffiewater als volgt:









1. Druk op  (B2) om het menu te openen.
2. Druk op  (B10) of  (B8) tot op het display (B)  KOFFIETEMPERATUUR wordt weergegeven samen met de gemaakte keuze (LAAG, MEDIUM, HOOG, OF MAX).
3. Druk op  om de gewenste temperatuur te selecteren.
4. Druk op  om terug te keren naar het bedieningspaneel.

## Waterhardheid

Voor aanwijzingen over de instelling van de waterhardheid zie de paragraaf "Programmering van de hardheid van het water".









## Taalkeuze

Stel als volgt de taal van het display (B) in:

1. Druk op  (B2) om het menu te openen.
2. Druk op  (B10) of  (B8) tot op het display  TAAL INSTELLEN verschijnt.
3. Druk op : druk op  of  tot de vlag die bij de gewenste taal hoort verschijnt en selecteer deze.
4. Druk 2 keer op  om terug te keren naar het bedieningspaneel.

## Geluidsmelding









Hiermee wordt het piepgeluid in- of uitgeschakeld dat hoorbaar is als op een symbool wordt gedrukt of een accessoire wordt toegevoegd of verwijderd. Schakel de geluidsmelding als volgt in of uit:

1. Druk op  (B2) om het menu te openen.
2. Druk op  (B10) of  (B8) tot op het display (B)  GELUIDSMELDING verschijnt.
3. Druk op  voor de inschakeling-  of uitschakeling-  van de geluidsmelding.
4. Druk op  om terug te keren naar het bedieningspaneel.

## Verlichting







Met deze functie wordt de verlichting (A6) in- of uitgeschakeld. De verlichting voor kopjes (A18) gaat telkens branden als koffie wordt gezet en melk wordt opgewarmd en tijdens elke spoelcyclus. De verlichting gaat na enkele seconden uit.

Schakel deze functie als volgt in of uit:

1. Druk op  (B2) om het menu te openen.
2. Druk op  (B10) of  (B8) tot op het display (B)  VERLICHTING verschijnt.
3. Druk op  voor de inschakeling -  of uitschakeling -  van de verlichting voor kopjes.
4. Druk op  om terug te keren naar het bedieningspaneel.







## Background

The display background for your appliance can be chosen from the following 4 alternatives. Proceed as follows:

1. Press  (B2) to enter the menu;
2. Press  (B10) or  (B8) until the display (B) shows  BACKGROUND;
3. Press : the available backgrounds appear on the display;
4. Select the desired background by pressing on the square chosen: the appliance returns to the settings menu with the new background selected;
5. Press  to go back to the homepage.

## Demostand









Door deze stand in te schakelen worden de hoofdfuncties van de machine op het display weergegeven:

1. Druk op  (B2) om het menu te openen.
2. Druk op  (B10) of  (B8) tot op het display  DEMO MODE verschijnt.
3. Druk op "  " om de demo te starten.
4. Om de DEMO MODE te verlaten, zet u eerst het apparaat uit door op de knop  (A7) te drukken. Druk nogmaals op de knop om terug te gaan naar de startpagina.

## Standaardwaarden





Hiermee worden alle menu-instellingen en geprogrammeerde hoeveelheden teruggesteld naar de standaardwaarden (uitgezonderd de ingestelde taal).

Herstel de standaardwaarden als volgt:

1. Druk op  (B2) om het menu te openen.
2. Druk op  (B10) of  (B8) tot op het display (B)  STANDAARDWAARDEN verschijnt. Druk op .
3. Druk op  RESET ALLES om de originele instellingen van alle profielen te herstellen of selecteer anders het gewenste profiel (bijv. GEBRUIKER1).
4. TERUG NAAR FABRIKSIINSTELLINGEN? RESET ALLES: druk op  om te bevestigen (of op  om instellingen ongewijzigd te laten).
5. FABRIKSIINSTELLINGEN INGESTELD : druk op  om te bevestigen.

## Statistieken

Met deze functie kunnen statistische gegevens over de machine worden weergegeven. Geef de statistieken als volgt weer:







1. Druk op  (B2) om het menu te openen.
2. Druk op  (B10) of  (B8) tot op het display (B) STATISTIEKEN verschijnt. .
3. Druk op : alle beschikbare statistieken kunnen worden opgevraagd door te drukken op  of .
4. Druk op  om terug te keren naar het bedieningspaneel.

## KOFFIEZETTEN

(zie bereidingswijzen op pagina 29)



### Selecteren van het koffie aroma

Selecteer het gewenste aroma op het bedieningspaneel door te drukken op  AROMA (B6):

	(zie "Koffiezetten met gemalen koffie")
	EXTRA MILD AROMA
	MILD AROMA
	MEDIUM AROMA
	STERK AROMA
	EXTRA STERK AROMA
	Aangepast (indien geprogrammeerd) / Standaard

Nadat de koffie is gezet, wordt het aroma weer ingesteld op .

### Selecteren van de hoeveelheid koffie

Op het bedieningspaneel moet de hoeveelheid koffie voor het kopje worden geselecteerd door te drukken op  >  HOEVEELHEID (B7):

	KLEIN KOPJE (KLEIN)
	MEDIUM KOPJE (MEDIUM)
	GROOT KOPJE (GROOT)
	EXTRA GROOT KOPJE (EXTRA GROOT)
	Aangepaste hoeveelheid (indien geprogrammeerd) / Standaard

Nadat de koffie is gezet, wordt de hoeveelheid weer ingesteld op .

## Koffiezetten met koffiebon



### Attentie!

Gebruik geen groene, gekaramelliseerde of gekonfijte koffiebonen, omdat die aan de koffiemolen kunnen vastplakken en deze onbruikbaar maken.

1. Vul het koffiebonenreservoir (A16) (fig. 12) met koffiebonen.
2. Plaats een kopje onder de koffieafgiftegroep (A13).
3. Laat de koffieafgiftegroep tot zo dicht mogelijk bij het kopje zakken (fig. 13): zo wordt een betere crème verkregen.
4. Druk op (B10) of (B8) tot de gewenste koffie verschijnt.
5. Selecteer vervolgens op het bedieningspaneel de gewenste koffie:
  - ESPRESSO
  - DOPPIO+
  - KOFFIE
  - LUNGO
  - 2 X ESPRESSO
  - AMERICANO
6. De bereiding begint en op het display (B) wordt de afbeelding van de geselecteerde drank weergegeven samen met een voortgangindicator die voller wordt naarmate de bereiding



### Let op:

- Er kunnen 2 kopjes ESPRESSO tegelijk worden bereid door op X2 te drukken als 1 ESPRESSO wordt bereid (de afbeelding blijft enkele seconden op het display staan bij aanvang van de bereiding).
- Als de machine aan het koffiezetten is, kan dit op elk moment worden onderbroken door te drukken op .
- Zodra het koffiezetten is beëindigd, kan de hoeveelheid koffie in het kopje worden verhoogd door te drukken op : wanneer de gewenste hoeveelheid is verkregen, moet op worden gedrukt.

Nadat de koffie is gezet is het apparaat weer klaar om de volgende drank te zetten.



### Let op:

Tijdens het gebruik van het apparaat kunnen verschillende alarmmeldingen worden weergegeven (TANK VULLEN, KOFFIEDIKRESERVOIR LEGEN, enz.). Deze worden uitgelegd in de paragraaf "Meldingen op het display".

- Voor hetere koffie, zie de paragraaf "Tips voor hetere koffie".
- Indien de koffie in druppels uitstroomt, te slap is, onvoldoende crème heeft of te koud is, lees dan de tips in de paragraaf "Aanpassen van de koffiemolen" en het hoofdstuk "Oplossing van problemen".
- De bereiding van koffie kan worden aangepast (zie de paragrafen "Aangepaste dranken" en "Bewaren van uw persoonlijke profiel").
- Als "Spaarstand" actief is kan het enkele seconden duren voordat de eerste koffie wordt gezet.

## Koffiezetten met gemalen koffie



### Attentie!

- Voeg nooit gemalen koffie toe als de machine is uitgeschakeld om te voorkomen dat de koffie in de machine terecht komt en deze vervuult. Het apparaat kan daardoor beschadigd raken.
- Gebruik nooit meer dan 1 maatschepje (C2) omdat de binnenzijde van de koffiemachine anders vies kan worden of de trechter (A4) verstopt kan raken.



### Let op:

Bij gebruik van gemalen koffie kunt u slechts een kopje koffie per keer zetten.

1. Druk herhaaldelijk op SMAAK (B6) tot op het display (gemalen) verschijnt.
2. Open het deksel (A15) en het klepje van de trechter voor gemalen koffie (A23).
3. Zorg dat de trechter (A21) niet verstopt is en voeg een maatschepje gemalen koffie toe (fig. 14).
4. Plaats een kopje onder de koffieafgiftegroep (A13) (fig. 13).
5. Selecteer vervolgens op het bedieningspaneel de gewenste koffie (ESPRESSO, KOFFIE, LUNGO, enz.).
6. De bereiding begint en op het display wordt de afbeelding van de geselecteerde drank weergegeven samen met een voortgangindicator die voller wordt naarmate de bereiding vordert.



### Let op:

- Als de machine aan het koffiezetten is, kan dit op elk moment worden onderbroken door te drukken op .
- Zodra het koffiezetten is beëindigd, kan de hoeveelheid koffie in het kopje worden verhoogd door te drukken op : wanneer de gewenste hoeveelheid is verkregen, moet op worden gedrukt.

Nadat de koffie is gezet is het apparaat weer klaar om de volgende drank te zetten.



### Attentie! Een LUNGO zetten:

Halverwege de bereiding verschijnt op het display het bericht VOEG GEMALEN KOFFIE TOE, MAXIMAAL EEN MAATSCHEPJE. Voeg een maatschepje gemalen koffie toe en druk op .

## Aanpassen van de koffiemol

De koffiemolen hoeft in het begin niet te worden aangepast, omdat die in de fabriek al zo is ingesteld dat er op de juiste wijze koffie mee kan worden gezet.

Indien u na het zetten van een aantal kopjes vindt dat de koffie te slap is, de crèmelaag niet goed is of het koffiezetten te lang duurt (met druppels), kan dat worden gecorrigeerd door aan de regelknop voor de maalgraad te draaien (fig. 11).

## **i** Let op:

Er mag alleen aan de regelknop voor de maalgraad worden gedraaid als de koffiemolen in werking is in de beginfase van de koffiebereiding.

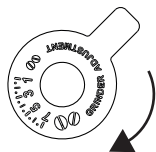

Indien de koffie te langzaam of helemaal niet uitstroomt, verschijnt het bericht **MAALSEL TE FIJN. AANPASSEN MALINGNIVEAU**, draai de regelknop van de koffiemolen een of twee klikken met de klok mee.

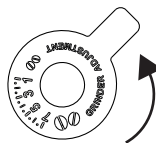

Voor een vollere koffie met een mooiere crèmelaag moet de knop een klik tegen de klok in naar 1 worden gedraaid (draai maximaal een klik per keer, omdat de koffie anders druppelsgewijs uit de machine komt).

Het effect van deze afstellingen zal pas zichtbaar zijn nadat minimaal 2 kopjes koffie zijn gezet. Indien hiermee niet het gewenste resultaat kan worden verkregen, voer dan opnieuw een correctie uit door de regelknop nog een klik te verzetten.

## Tips voor hetere koffie

Voor hetere koffie wordt geadviseerd het volgende te doen:

- voer een spoelcyclus uit door in het instellingenmenu de functie "Spoelen" te selecteren (paragraaf "Spoelen" );
- warm de kopjes op met heet water (met de functie voor heet water, zie de paragraaf "Heet water");
- verhoog de koffietemperatuur in het instellingenmenu (zie de paragraaf "Koffietemperatuur" ).

## BEREIDEN VAN WARM DRANKEN MET MELK

(zie bereidingswijzen op pagina 30)

## **i** Let op:

Om te voorkomen dat melk met weinig schuim of grote luchtballen wordt verkregen, moeten het deksel van het melkreservoir (D2) en de spuitmond voor warm water (A9) gereinigd worden zoals wordt beschreven in de paragrafen "Het melkreservoir reinigen na gebruik", "Het melkreservoir reinigen" en "De spuitmond voor warm water en stoom reinigen".

## Vullen en bevestigen van het melkreservoir

1. Verwijder het deksel (D2) (fig. 15).
2. Vul het melkreservoir (D3) met voldoende melk. Overschrijd nooit het MAX-niveau dat op het reservoir is aangegeven (fig. 16). Elke aanduiding op de zijkant van het reservoir geeft 100 ml melk aan.

## **i** Let op:

- Voor een dikkere en egalere schuimlaag moet magere of halfvolle melk op koelkasttemperatuur (circa 5 °C) worden gebruikt.

- Als "Sparstand" is ingeschakeld kan het enkele seconden langer duren voor de drank wordt gezet.

1. Zorg dat het melkopvoerpijpe (D4) correct onderin het deksel van het melkreservoir is geplaatst (fig. 17).
2. Plaats het deksel terug op het melkreservoir.
3. Verwijder de afgiftegroep voor warm water en stoom (C6) (fig. 18).
4. Bevestig het melkreservoir (D) op de spuitmond (A10) door op de bodem te drukken (fig. 19): de machine laat een geluidssignaal horen (als de geluidsmeldingsfunctie is ingeschakeld).
5. Plaats een kopje dat groot genoeg is onder de koffieafgiftegroep (A13) en het afgiftepijpe voor opgeschuimde melk (D5). Trek dit afgiftepijpe uit om het dichterbij het kopje te brengen (fig. 20).
6. Volg de onderstaande aanwijzingen voor elke functie.

## Instellen van de hoeveelheid schuim

Draai de knop voor de schuiminstelling (D1) op het deksel van het melkreservoir om de hoeveelheid schuim op de melk in te stellen die tijdens het zetten wordt aangebracht. Volg de tips in de onderstaande tabel:

Knopstand	Beschrijving	Aanbevolen voor...
	Geen schuim	CAFFELATTE / MELK (warme melk)
	Min. schuim	LATTE MACCHIATO
	Max. schuim	CAPPUCCINO / MELK (opgeschuimde melk)

## Automatisch bereiden van dranken met melk

1. Vul het melkreservoir (D) en bevestig het zoals hiervoor is beschreven.
2. Selecteer op het bedieningspaneel de gewenste drank:
  - CAPPUCCINO
  - LATTE MACCHIATO
  - CAFFELATTE
  - WARME MELK
  - CAPPUCCINO+
  - ESPRESSO MACCHIATO
  - FLAT WHITE
  - CAPPUCCINO MIX
3. Op het display (B) adviseert de machine de knop voor de schuiminstelling (D1) zo te draaien als voor de originele bereiding nodig is: draai daartoe aan de knop op het deksel van het melkreservoir (D2) en bevestig de keuze door te drukken op .
4. Na enkele seconden begint de bereiding automatisch en op het display wordt de afbeelding van de geselecteerde drank weergegeven samen met een voortgangindicator die voller wordt naarmate de bereiding vordert.



**Let op:** Algemene aanwijzingen voor de bereiding van alle dranken met melk.

- : druk hierop om de bereiding volledig te onderbreken en terug te keren naar het bedieningspaneel.
- : druk hierop om de afgifte van melk of koffie te onderbreken en naar de volgende afgifte te gaan (indien van toepassing) om een drank te voltooien.
- Na de afgifte moet om de hoeveelheid koffie in het kopje te verhogen op worden gedrukt.
- De bereiding van alle dranken met melk kan worden aangepast (zie de paragrafen "Aangepaste dranken" en "Bewaren van uw persoonlijke profiel").
- Laat het melkreservoir niet te lang uit de koelkast: naarmate de temperatuur toeneemt (ideaaliter 5 °C), zal de kwaliteit van het schuim afnemen.

Nadat de koffie is gezet is het apparaat weer klaar om de volgende drank te zetten.

## Het melkreservoir reinigen na gebruik



### **Gevaar brandwonden!**

Bij het reinigen van de leidingen van het melkreservoir kan een kleine hoeveelheid heet water en stoom uit het afgiftepipje voor opgeschuimde melk (D5) ontsnappen. Voorkom dat u geraakt wordt door wegsplattend water. Telkens als met melk wordt gewerkt, verschijnt DRAAI KNOP SCHUIMINSTELLING OM REINIGING TE STARTEN op het display en moet het deksel van de melkopschuimer worden gereinigd:

1. Laat het melkreservoir (D) in de machine zitten (u hoeft het niet te legen).
2. Plaats een kopje of een andere houder onder het afgiftepipje voor opgeschuimde melk (fig. 20).
3. Draai de knop voor de schuiminstelling (D1) naar CLEAN (fig. 21): op het display (B) verschijnt REINIGING MELKRESERVOIR PLAATS EEN KOPIJE ONDER HET MELKPPIPJE (FIG. 22) samen met een voortgangsindicator die voller wordt naarmate de reiniging vordert. De reiniging wordt automatisch gestopt.
4. Draai de knop terug naar een van de schuimselecties.
5. Verwijder het melkreservoir en reinig altijd de stoomspuitmond (A10) met een spons (fig. 23).



### **Let op:**

- Als meerdere dranken met melk moeten worden gezet, reinig het melkreservoir dan pas nadat de laatste drank is bereid. Om na het verschijnen van het bericht CLEAN verder te kunnen gaan met het zetten van dranken, moet op worden gedrukt.
- Als het melkreservoir niet gereinigd wordt, verschijnt het symbool op het display als herinnering dat het melkreservoir moet worden gereinigd.

- Het melkreservoir kan in de koelkast worden bewaard.
- In sommige gevallen moet het apparaat kortstondig opwarmen om de reiniging te kunnen uitvoeren.

## AFGIFTE VAN WARM WATER



### **Gevaar brandwonden!**

Laat het apparaat niet onbeheerd terwijl heet water stroomt.

1. Zorg dat de afgiftegroep voor warm water en stoom (C6) correct bevestigd is aan de spuitmond voor warm water en stoom (A10).
2. Plaats een houder onder de afgiftegroep (zo dichtbij mogelijk om spatten te voorkomen).
3. Selecteer WARM WATER op het bedieningspaneel. Op het display (B) verschijnt het bijbehorende symbool samen met een voortgangsindicator die voller wordt naarmate de bereiding vordert.
4. De machine geeft warm water af en stop daarmee vervolgens automatisch. De afgifte van warm water kan handmatig worden onderbroken door te drukken op .



### **Let op:**

- Als "Sparstand" actief is kan het enkele seconden langer duren voordat warm water wordt afgegeven.
- De afgifte van warm water kan worden aangepast (zie de paragrafen "Aangepaste dranken" en "Bewaren van uw persoonlijke profiel").

## AFGIFTE VAN STOOM



### **Gevaar brandwonden!**

Laat het apparaat niet onbeheerd terwijl stoom wordt afgegeven.

1. Zorg dat de afgiftegroep voor warm water en stoom (C6) correct bevestigd is aan de spuitmond voor warm water en stoom (A10).
2. Vul een houder met de op te warmen of op te schuimen vloeistof en plaats de afgiftegroep voor warm water en stoom hierin.
3. Selecteer STOOM op het bedieningspaneel. Op het display (B) verschijnt het bijbehorende symbool samen met een voortgangsindicator die voller wordt naarmate de bereiding vordert en na enkele seconden komt er stoom voor de opwarming van de vloeistof uit de afgiftegroep voor warm water en stoom.
4. Zodra de gewenste temperatuur of hoeveelheid schuim is bereikt, moet de stoomafgifte worden onderbroken door te drukken op .



### **Attentie!**

Om brandwonden door wegsplattende vloeistoffen te voorkomen, moet de stoomafgifte altijd gestopt worden voordat de houder met vloeistof wordt uitgenomen.



### Let op:

Als "Sparstand" actief is kan het enkele seconden langer duren voordat stoom wordt afgegeven.

### Tips voor het opschuimen van melk met stoom

- Houd er bij de keuze van de maat van de houder rekening mee dat de vloeistof twee of drie keer in volume toeneemt.
- Voor een vollere en dikkere schuimlaag moet magere of halfvolle melk op koelkasttemperatuur (circa 5 °C) worden gebruikt.
- Voor een vollere crèmelaag moet de houder met langzame opwaartse bewegingen worden gedraaid.
- Om te voorkomen dat melk met slecht schuim of grote luchtbellen ontstaat, moet de afgiftegroep (C6) altijd gereinigd worden zoals in de volgende paragraaf wordt beschreven.

### De afgiftegroep voor warm water en stoom reinigen na gebruik

Reinig de afgiftegroep voor warm water en stoom (C6) na gebruik altijd om ophoping van melkresten en verstopping te voorkomen.

1. Plaats een houder onder de afgiftegroep voor warm water en stoom en laat een kleine hoeveelheid water weglopen (zie de paragraaf "Afgifte van warm water"). Stop de afgifte van warm water vervolgens door te drukken op .
2. Laat de afgiftegroep voor warm water en stoom enkele minuten afkoelen en neem deze uit (fig. 18). Houd de afgiftegroep met een hand stevig vast en draai de cappuccinomaker met de andere hand los en trek deze omlaag (fig. 24).
3. Verwijder ook de spuitmond voor stoom door deze omlaag te trekken (fig. 24).
4. Controleer of het gat in de spuitmond niet is verstopt. Reinig dit gat zo nodig met een tandenstoker.
5. Reinig alle onderdelen van de spuitmond grondig met een spons en warm water.
6. Bevestig de spuitmond en de cappuccinomaker op de afgiftegroep door deze erop te drukken en met de klok mee vast te draaien.

### AANGEPASTE DRANKEN

Het aroma (desgewenst) en de lengte van de dranken kunnen worden aangepast.

1. Om een drank te kunnen aanpassen moet het profiel waarvoor dit moet gebeuren, actief zijn: de dranken kunnen namelijk niet voor alle 6 profielen worden geselecteerd.
2. Druk op het bedieningspaneel op (B1).
3. Kies de drank die u wilt aanpassen om de daarvoor bestemde schermen te openen: de bijbehorende accessoires moeten worden toegevoegd.
4. (Dranken met alleen koffie) KIES KOFFIEAROMA: Selecteer het gewenste aroma door te drukken op of en druk op .

5. AANPASSEN HOEVEELHEID KOFFIE (OF WATER), DRUK STOP OM TE BEWAREN: De bereiding begint en het apparaat geeft het scherm voor de aanpassing van de hoeveelheid weer in de vorm van een verticale indicator. De ster naast de indicator geeft de ingestelde hoeveelheid weer.
6. Zodra de instelbare minimum hoeveelheid wordt bereikt, geeft het display weer.
7. Druk op als de gewenste hoeveelheid in het kopje is bereikt.
8. NIEUWE INSTELLINGEN OPSLAAN?: Druk op JA of NEE. Het apparaat bevestigt of de waarden al dan niet zijn bewaard (afhankelijk van de eerdere selectie): druk op . Het apparaat keert terug naar het bedieningspaneel.



### Let op:

- Dranken met melk: het koffiearoma wordt als eerste bewaard, gevolgd door de hoeveelheid melk en dan koffie.
- Warm water: het apparaat geeft warm water af: druk op om de gewenste hoeveelheid te bewaren.
- De programmering kan verlaten worden door te drukken op : de waarden zullen niet worden bewaard.

### BEWAREN VAN UW PERSOONLIJKE PROFIEL

U kunt in het apparaat 6 verschillende profielen opslaan met elk een ander symbool.

Binnen elk profiel worden de waarden van aroma en hoeveelheid van de aangepaste dranken bewaard (zie de paragraaf "Aangepaste dranken ") en de volgorde van weergave wordt gebaseerd op het aantal keren dat een drank geselecteerd wordt. Om een profiel te selecteren of te openen moet op het actuele profiel (B11) worden gedrukt en dan op (B10) of (B8) tot het gewenste profiel wordt weergegeven. Druk vervolgens op het profiel.



### Let op:

- Profiel GAST: selecteer dit profiel voor het zetten van dranken met standaard instellingen.

### REINIGEN

#### Reinigen van de machine

De volgende onderdelen van de machine moeten regelmatig worden gereinigd:

- intern circuit van het apparaat;
- koffiedikreservoir (A4);
- drupbakje (A14);
- watertank (A12);
- afgiftegroep koffie (A13);
- trechter voor inbrengen voorgemalen koffie (A21);
- koffiezeteenheid (A5), toegankelijk na het openen van het servicedeurtje (A2);
- melkreservoir (D);



- spuitmond warm water en stoom (A10);
- bedieningspaneel (B).



### Attentie!

- Gebruik geen oplosmiddelen, schuurmiddelen of alcohol voor het reinigen van de koffiemachine. Voor de reiniging van de machine hoeven geen chemische producten te worden gebruikt.
- Geen van de apparaatonderdelen is vaatwasserbestendig. Een uitzondering geldt voor het melkreservoir (D).
- Verwijder aangekoekte resten of aangekoekte koffie nooit met een metaal voorwerp, omdat metalen of kunststoffen oppervlakken hierdoor beschadigd kunnen raken.

## Reinigen van het interne circuit van het apparaat

Wij adviseren dringend om wanneer het apparaat langer dan 3-4 dagen niet is gebruikt, het alvorens het opnieuw te gebruiken in te schakelen en:

1. 2-3 spoelcycli uit te voeren door de functie "Spoelen" te selecteren (paragraaf "Spoelen ");
2. enkele seconden heet water te laten stromen (paragraaf "Afgifte van warm water").



### Let op:

Het is normaal dat het koffiedikreservoir (A4) na de reiniging water bevat.

## Reinigen van het koffiedik reservoir

Wanneer op het display (B) het bericht KOFFIEDIKRESERVOIR LEGEN (fig. 26) wordt weergegeven, moet het koffiedikreservoir worden geleegd en gereinigd.

Er kan geen koffie met het apparaat worden gezet tot het koffiedikreservoir (A4) is gereinigd. Ook als het koffiedikreservoir niet vol is, wordt het bericht dat het geleegd moet worden 72 uur nadat de eerste koffie is gezet getoond (voor een correcte berekening van de 72 uur mag de machine nooit worden uitgeschakeld met de hoofdschakelaar).

Reinig als volgt (terwijl de machine is ingeschakeld):

1. Draai het onderste deurtje naar beneden toe open (fig. 25).
2. Open het deurtje.
3. Verwijder het drupbakje (A14) (fig. 27), leeg het en reinig het.
4. Leeg en reinig het koffiedikreservoir (A4) zorgvuldig en verwijder alle resten die op de bodem kunnen gaan vastzitten: de bijgeleverde borstel (C5) is van een spatel voorzien die hiervoor speciaal is bedoeld.



### Attentie!

Wanneer het drupbakje wordt verwijderd, moet verplicht ook altijd het koffiedikreservoir worden geleegd, zelfs als het slechts een kleine hoeveelheid bevat. Wordt dit nagelaten, dan kan het de volgende keren dat koffie wordt gezet voorkomen dat het koffiedikreservoir voller is dan verwacht, waardoor de machine verstopt kan raken.

## Reinigen van het drupbakje



### Attentie!

Het drupbakje (A14) is voorzien van een niveau-indicator (rood) die aangeeft hoeveel water het bevat (fig. 28).

Het drupbakje moet geleegd en gereinigd worden voordat de indicator uit het opzetvlak (A1) steekt, anders kan het water over de rand stromen en het apparaat, de ondergrond waarop het staat of de omgeving eromheen beschadigen.

Het drupbakje moet als volgt worden verwijderd:

1. Open het deurtje (fig. 25). Verwijder het drupbakje en het koffiedikreservoir (A4) (fig. 27).
2. Leeg het drupbakje en het koffiedikreservoir en reinig deze.
3. Plaats het drupbakje compleet met koffiedikreservoir terug.

## Reinigen van de binnenzijde van de koffiemachi



### Gevaar!

Alvorens interne onderdelen te reinigen, moet de machine worden uitgeschakeld (zie de paragraaf "Het apparaat uitschakelen") en van de stroomvoorziening worden ontkoppeld. Dompel de koffiemachine nooit onder in water.

1. Controleer regelmatig (ongeveer een keer per maand) of de binnenzijde van het apparaat (toegankelijk door het drupbakje - A14 - te verwijderen) niet vuil is.
2. Verwijder indien nodig koffieaanslag met de bijgeleverde borstel (C5) en een spons. Verwijder alle resten met een stofzuiger (fig. 29).

## Reinigen van de watertank

1. Reinig de watertank (A12) regelmatig (ongeveer een keer per maand), en telkens als het wateronthardingsfilter (C4) (indien aanwezig) wordt teruggeplaatst, met een vochtige doek en een mild reinigingsmiddel: spoel de tank zorgvuldig af alvorens deze te vullen en terug te plaatsen.
2. Verwijder het filter (indien aanwezig) en spoel het af met stromend water.
3. Plaats het filter (indien bijgeleverd) terug, vul de tank met vers water en plaats de tank terug.
4. (Alleen voor modellen met wateronthardingsfilter) Laet ongeveer 100 ml heet water stromen om het filter te heractiveren.

## Reinigen van de afgiftegroep voor koffie

1. Reinig de afgiftegroep voor koffie (A13) regelmatig met een spons of doek (fig. 31).
2. Controleer of de gaten in de afgiftegroep voor koffie niet zijn verstopt. Verwijder indien nodig koffieaanslag met een tandenstoker (fig. 30).

## Reinigen van de trechter voor het inbrengen van voorgemalen koffie

Controleer regelmatig (ongeveer een keer per maand) of de trechter voor het inbrengen van voorgemalen koffie (A21) niet is verstopt. Verwijder indien nodig koffieaanslag met de bijgeleverde borstel (C5).

## Reinigen van de koffiezeteenheid

De koffiezeteenheid moet minimaal een keer per maand worden gereinigd.



**Attentie!** De koffiezeteenheid (A5) mag niet verwijderd worden als het apparaat is ingeschakeld. Gebruik geen kracht bij het verwijderen van de koffiezeteenheid.

1. Controleer of de machine correct is uitgeschakeld (zie "Uitschakelen").
2. Open het servicedeurtje.
3. Verwijder het drupbakje en het koffiedikreservoir (fig. 27).
4. Druk de twee gekleurde ontgrendelingsknoppen naar binnen en trek tegelijkertijd de koffiezeteenheid naar buiten (fig. 32).



**Attentie!** Gebruik geen afwasmiddel om de koffiezeteenheid te reinigen om te voorkomen dat het smeermiddel binnenin de zuiger wordt verwijderd.

5. Laat de koffiezeteenheid ongeveer 5 minuten in water weken en spoel hem af.
6. Plaats de koffiezeteenheid (A5) na het reinigen terug door hem op de interne steun en pin op de bodem te schuiven en druk het PUSH-symbool volledig in tot het op zijn plaats vastklikt (fig. 33).



**Let heel goed op:** Indien u bij het plaatsen van de koffiezeteenheid moeilijkheden ondervindt, moet u het (alvorens het te plaatsen) op de juiste maat brengen door er aan de onder- en bovenzijde krachtig op te drukken, zoals getoond wordt in figuur 34.

7. Na plaatsing moeten de twee gekleurde ontgrendelingsknoppen naar buiten zijn gesprongen (fig. 35).
8. Plaats het drupbakje en het koffiedikreservoir terug.
9. Sluit het servicedeurtje.

## Reinigen van het melkreservoir (D)

Reinig het melkreservoir na elke melkbereiding als volgt:

1. Til het deksel (D2) op en verwijder het.
2. Neem het melkreservoir (D3) uit de warmhoudbehuizing (D6) door het vast te pakken aan de twee zijgrepen.



**Attentie!**

**De warmhoudbehuizing mag niet gevuld worden met of worden ondergedompeld in water:** neem het af met een vochtige doek.

3. Verwijder het afgiftepipje voor melk (D5) en het melkopvoerpipje (D4).

4. Draai de knop voor de schuiminstelling met de klok mee naar de stand "INSERT" (fig. 36) en trek deze eruit.
5. Reinig alle onderdelen van de opschuimer grondig met warm water en een mild afwasmiddel. Alle onderdelen en het reservoir zijn vaatwasserbestendig. Plaats ze bovenin de vaatwasser. Controleer de holte en de groef achter de knop (fig. 37) extra goed op resten van melk: schraap resten met een tandenstoker uit de groef.
6. Spoel de binnenzijde van de houder van de knop voor de schuiminstelling (fig. 38) en het connectorgat van de melkopschuimer met stromend water.
7. Controleer ook of het opvoerpipje en de afgiftegroep niet verstopt zijn door melkresten.
8. Plaats de knop terug en zorg dat de pijl goed is uitgelijnd met het woord INSERT, de afgiftegroep en het melkopvoerpipje.
9. Plaats het melkreservoir in de warmhoudbehuizing.
10. Plaats het deksel terug op het melkreservoir.

## Reinigen van de spuitmond voor warm water en stoom



Reinig de spuitmond (A13) na elke melkbereiding met een spons om melkresten van de afdichtingen (fig. 23) te verwijderen.



## ONTKALKEN







**Attentie!**



- Lees voor gebruik de aanwijzingen en de etiketinformatie op de verpakking van de ontkalker.
- Gebruik uitsluitend een door de fabrikant goedgekeurde ontkalker. Het gebruik van een ongeschikte ontkalker en/of een verkeerd uitgevoerde ontkalking kan tot defecten leiden die buiten de fabrieksgarantie vallen.

Het apparaat moet ontkalkt worden zodra op het display (B) het bericht ONTKALKEN VEREIST DRUK OP OK OM TE STARTEN (~45 min.)  WORDT GETOOND: druk op  om direct te ontkalken en volg de aanwijzingen vanaf punt 4.

Druk op  om het ontkalken uit te stellen tot een ander moment: op het display herinnert het symbool  eraan dat het apparaat moet worden ontkalkt (dit bericht verschijnt telkens als de machine wordt ingeschakeld).

Open het menu "Ontkalken" als volgt:

1. Druk op  (B2) om het menu te openen.
2. Druk op  (B10) of  (B8) tot op het display ONTKALKEN verschijnt.
3. Druk op  om het ontkalken te starten en volg de aanwijzingen op het display.
4. VERWIJDER WATERONTHARDINGSFILTER (fig. 39): neem de watertank (A12) uit, verwijder het wateronthardingsfilter (C4) (indien aanwezig) en leeg de watertank. Druk op .
5. ONTKALKER (TOT NIVEAU A) EN WATER (TOT NIVEAU B) TOEVOEGEN (fig. 40). Giet de ontkalker in de tank tot niveau

- A op de tank (gelijk aan 100 ml). Voeg dan water toe (een liter) tot niveau B en plaats de watertank terug. Druk op .
6. KOFFIEDIKRESERVOIR EN DRUPBAKJE LEGEN (fig. 27): verwijder en leeg het drupbakje (A14) en het koffiedikreservoir (A4) en plaats deze terug. Druk op .
  7. 2,5 L-HOUDER ONDER UITGANG PLAATSEN DRUK OK OM ONTKALKEN TE STARTEN:  
Plaats een lege houder van minimaal 2,5 liter onder de afgiftegroep voor warm water en stoom (C6) en de koffieafgiftegroep (A13) (fig. 8).



### **Gevaar brandwonden!**

Er stroomt heet water uit de afgiftegroep voor warm water en stoom, waarin zuur zit. Voorkom aanraking met spatten van deze vloeistof.

8. Drukop  om te bevestigen dat de ontkalkingsoplossing hebt toegevoegd. Op het display wordt ONTKALKEN WACHT AUB WEERGEGEVEN: het ontkalkingsprogramma begint en de ontkalkingsvloeistof stroomt uit de afgiftegroep voor warm water en stoom en de koffieafgiftegroep. Er vindt automatisch een aantal spoelingen en pauzes plaats om alle kalkresten binnenin de koffiemachine te verwijderen.

Het ontkalken stopt na circa 25 minuten.

9. SPOELEN EN WATERTANK VULLEN TOT MAX. NIVEAU (fig. 41): het apparaat is nu klaar voor een spoeling met schoon water. Leeg de houder waarin de ontkalkingsoplossing is opgevangen en neem de watertank uit, leeg hem en spoel hem uit onder stromend water, vul hem met schoon water tot het MAX-niveau en plaats hem terug in het apparaat.
10. 2,5 L-HOUDER ONDER UITGANG PLAATSEN DRUK OK OM SPOELEN TE STARTEN: Plaats de houder waarin de ontkalkingsoplossing is opgevangen weer leeg onder de koffieafgiftegroep en de afgiftegroep voor warm water en stoom (fig. 8) en druk op .
11. Er stroomt eerst heet water uit de koffieafgiftegroep en op het display wordt weergegeven: SPOELEN WACHT AUB.
12. Als de watertank leeg is, leeg dan de houder die gebruikt is om het spelwater op te vangen.
13. (Als het filter is geïnstalleerd) PLAATS FILTER IN DE BEHUIZING (fig. 42). Druk op , neem de watertank uit en plaats het wateronthardingsfilter als dat eerder was verwijderd.
14. SPOELEN EN WATERTANK VULLEN TOT MAX. NIVEAU (fig. 41). Vul de tank tot het MAX. niveau met schoon water.
15. PLAATS WATERTANK (fig. 6): Plaats de watertank terug in het apparaat.
16. 2,5 L-HOUDER ONDER UITGANG PLAATSEN DRUK OK OM SPOELEN TE STARTEN:  
Plaats de lege houder waarin de ontkalkingsoplossing is opgevangen onder de afgiftegroep voor warm water en stoom (fig. 8) en druk op .

17. Er stroomt heet water uit de afgiftegroep voor warm water en stoom en SPOELEN WACHT aub wordt weergegeven.
18. DRUPBAKJE LEGEN (fig. 27): Verwijder en leeg het drupbakje (A14) en het koffiedikreservoir (A4) na de spoeling en plaats deze terug. Druk op .
19. Op het display verschijnt enkele seconden ONTKALKEN VOLTOOID. Het apparaat wordt uitgeschakeld.

Het ontkalken is voltooid.



### **Let op:**

- Indien de ontkalking niet goed is afgesloten (bijv. stroomonderbreking) adviseren wij de ontkalking te herhalen.
- Het is normaal dat het koffiedikreservoir (A4) na het ontkalken water bevat.
- Als de watertank niet tot het maximum niveau is gevuld, vraagt het apparaat na het ontkalken om een derde spoeling om ervoor te zorgen dat de ontkalkingsoplossing volledig uit de interne circuits van de machine te verwijderen. Alvorens met het spoelen te starten, moet het drupbakje worden geleegd.
- Het apparaat kan op korte termijnen om ontkalking vragen. Dit is normaal en komt door het geavanceerde regelsysteem van het apparaat.

## **PROGRAMMERING VAN DE HARDHEID VAN HET WATER**

Het bericht ONTKALKEN VEREIST - DRUK OP OK OM TE STARTEN (~45 min.)  wordt weergegeven na een op basis van de waterhardheid gebaseerd tijdsbestek.



De waterhardheid van het apparaat is af fabriek ingesteld op "niveau 4". De machine kan ook geprogrammeerd worden volgens de hardheid van het plaatselijke leidingwater, zodat de machine minder vaak hoeft te worden ontkalkt.

### **Meten van de hardheid van het water**

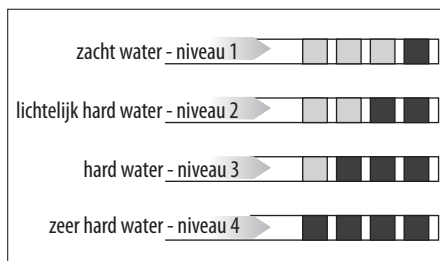
1. Neem het bijgeleverde lakmoespapier voor de "Totale hardheid-test" (C1) uit de verpakking, die aan de aanwijzingen zijn gehecht.
2. Dompel het papier ongeveer een seconde volledig in een glas water.
3. Neem het papier uit het water en schud het iets heen en weer. Na ongeveer een minuut verschijnen er afhankelijk van de waterhardheid 1, 2, 3 of 4 rode hokjes. Elk hokje staat voor een niveau.









## Instellen van de hardheid van het water

1. Druk op  (B2) om het menu te openen.
2. Druk op  (B10) of  (B8) tot op het display (B) WATERHARDHEID verschijnt.
3. Om het geselecteerde niveau te wijzigen, moet op het symbool zelf worden gedrukt tot het gewenste niveau wordt weergegeven (Niveau 1 = zacht water; Niveau 4 = zeer hard water).

Druk op  BACK om terug te keren naar het bedieningspaneel. De machine wordt nu geheerprogrammeerd met de nieuwe instelling voor waterhardheid.

## WATERFILTER

### Installeer filters

1. Haal het filter (C4) uit de verpakking;
2. Druk op  (B2) om het menu te openen;
3. Druk op  (B10) of  (B8) totdat het display dit toont  WATER FILTER;
4. Druk op  (B12);
5. DRAAI DE DATUMINDICATOR TOT DE VOLGENDE 2 MAANDEN WORDEN WEERGEGEVEN (fig. 43): draai de datumindicatorschijf tot de volgende twee maanden gebruik worden weergegeven. druk op  NEXT



#### Let op:

het filter gaat bij normaal gebruik ongeveer twee maanden mee, als het koffiezetapparaat ongebruikt wordt gelaten terwijl het filter is geïnstalleerd, gaat het maximaal 3 weken mee.

1. VUL HET FILTER MET WATER TOT HET VOLLEDIG GEVULD IS (fig. 44): Om het filter te activeren, laat u leidingwater door het gat in het filter lopen, zoals weergegeven in de afbeelding, totdat er water uit de openingen aan de zijkant komt gedurende meer dan een minuut. druk op  NEXT ;
2. Haal de tank (A12) uit het apparaat en vul deze met water.
3. DOMPEL HET FILTER IN HET WATERTANK, LAAT LUCHTBELLEN ONTSNAPPEN (fig. 45): Plaats het filter in het waterreservoir en dompel het gedurende ongeveer tien seconden volledig onder, schuin houdend en lichtjes aandrukkend, zodat de luchtbellen kunnen ontsnappen. druk op  NEXT ;
4. PLAATS HET FILTER IN DE BEHUIZING EN DUW HET NAAR BODEM: Plaats het filter in het filterhuis (fig. 42) en druk het zo ver mogelijk aan. druk op  NEXT ;
5. WATERTANK PLAATSEN: Sluit de tank met het deksel (A15) en plaats de tank terug in de machine.
6. PLAATS EEN CONTAINER VAN 0,5 L ONDER UITLAAT, DRUK OP OK OM HET FILTER TE VULLEN (fig. 8): plaats de container onder het heetwater-/stoompijpje (C6) en

druk op: de afgifte begint en stopt zichzelf automatisch.







Het symbool  verschijnt naast de tijd op het display om aan te geven dat het filter is ingeschakeld. Het koffiezetapparaat kan nu worden gebruikt.

### Filter wijzigen

Vervang het filter (C4) wanneer op het display (B) de melding VERVANG WATERFILTER verschijnt, DRUK OP OK OM TE STARTEN: om onmiddellijk te vervangen, drukt u op  OK en volgt u de instructies vanaf punt 4.

Om het vervangen van het filter uit te stellen naar een ander tijdstip, drukt u op  BACK : op het display herinnert het symbool  eraan dat het filter vervangen moet worden.

Om te vervangen gaat u als volgt te werk:

1. Verwijder de watertank (A12) en het uitgeputte filter;
2. Haal het nieuwe filter uit de verpakking;
3. Druk op  (B2) om het menu te openen;
4. Druk op  (B10) of  (B8) totdat het display dit toont  WATER FILTER ;
5. Druk op  (B12);
6. Op het display verschijnt  VERVANG FILTER;
7. Druk op  (B12);
8. Volg de handelingen beschreven in de vorige paragraaf vanaf punt 5.

Het filter is nu actief en de koffiemachine kan worden gebruikt.















#### Let op

Na twee maanden (zie datumaanduiding) of wanneer het apparaat 3 weken niet is gebruikt, dient u het filter te vervangen, ook als de melding nog niet is weergegeven.

### Het filter verwijderen

Als u het apparaat zonder filter (C4) wilt gebruiken, moet u het verwijderen en het apparaat hiervan op de hoogte stellen. Ga als volgt verder:

1. Verwijder de watertank (A12) en het uitgeputte filter;
2. Druk op  (B2) om het menu te openen;
3. Druk op  (B10) of  (B8) totdat het display dit toont  WATER FILTER ;
4. Druk op  (B12);
5. Op het display verschijnt  VERWIJDER FILTER;
6. Druk op  BACK
7.  FILTER VERWIJDEREN?: druk  OK (of druk op om terug te gaan naar het instellingenmenu);  BACK
8.  FILTER VERWIJDERD: het apparaat heeft de wijziging herkend. Druk  OK om terug te gaan naar de startpagina.

## **TECHNISCHE GEGEVENS**

---

Spanning: 220-240 V~ 50/60 Hz max. 10 A

Vermogen: 1350 W

Druk: 15 bar



Inhoud watertank: 2,5 liter

Afmetingen: LxHxD: 597x450x470 mm

Nettogewicht: 20 kg

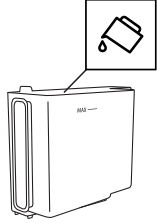
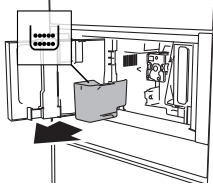
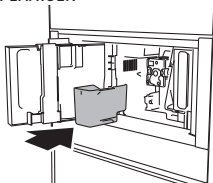
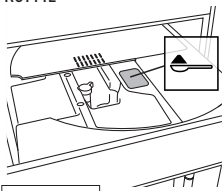

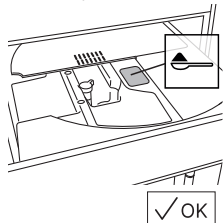
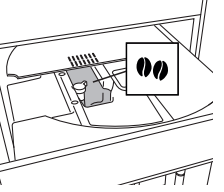
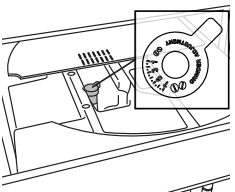
## MELDINGEN OP HET DISPLAY



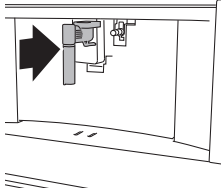
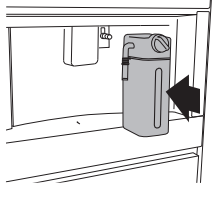
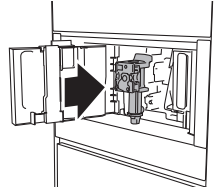
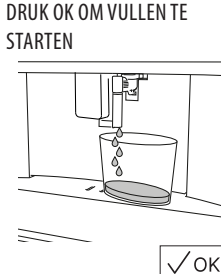



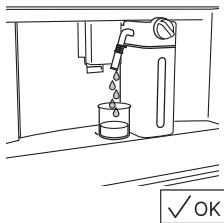
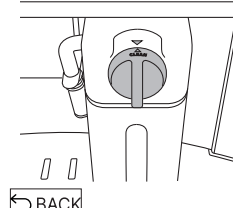
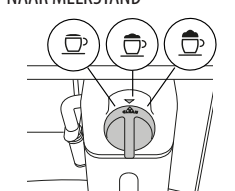



MELDINGEN OP HET DISPLAY	MOGELIJKE OORZAKEN	OPLOSSING
<p>VUL WATERTANK MET VERS WATER</p> 	<p>De tank (A12) bevat onvoldoende water.</p>	<p>Vul de tank met water en/of plaats de tank correct door deze zo ver mogelijk door te drukken tot die op zijn plaats vastklikt.</p>
<p>KOFFIEDIKRESERVOIR LEGEN</p> 	<p>Het koffiedikreservoir (A4) is vol.</p>	<p>Leeg het koffiedikreservoir en het drupbakje (A14), reinig ze en plaats ze terug. Belangrijk: wanneer het drupbakje wordt verwijderd, moet altijd het koffiedikreservoir worden geleegd, zelfs als het slechts een kleine hoeveelheid bevat. Wordt dit nagelaten, dan kan het de volgende keren dat koffie wordt gezet voorkomen dat het koffiedikreservoir voller is dan verwacht, waardoor de machine verstopt kan raken.</p>
<p>KOFFIEDIKRESERVOIR PLAATSEN</p> 	<p>Na de reiniging is het koffiedikreservoir (A4) niet teruggeplaatst.</p>	<p>Verwijder het drupbakje (A14) en plaats het koffiedikreservoir.</p>
<p>VOEG GEMALEN KOFFIE TOE MAXIMAAL EEN MAATSCHEPJE GEMALEN KOFFIE</p>  <p>← BACK</p>	<p>De functie "gemalen koffie" is geselecteerd zonder dat gemalen koffie in de trechter (A21) is geplaatst.</p> <p>De trechter (A21) voor gemalen koffie is verstopt.</p>	<p>Doe gemalen koffie in de trechter (fig. 14) en zet opnieuw koffie.</p> <p>Leeg de trechter met de borstel (C5) zoals wordt beschreven in de paragraaf "Reinigen van de trechter voor het inbrengen van voorgemalen koffie".</p>

MELDINGEN OP HET DISPLAY	MOGELIJKE OORZAKEN	OPLOSSING
<p>VOEG GEMALEN KOFFIE TOE MAXIMAAL EEN MAATSCHEPJE GEMALEN KOFFIE</p>  <p>✓ OK</p>	<p>Er is een LUNGO-koffie met gemalen koffie gevraagd.</p>	<p>Doe gemalen koffie in de trechter (A21) (fig. 14) en druk op <input checked="" type="checkbox"/> OK om verder te gaan en de koffie te zetten.</p>
<p>BONENRESERVOIR VULLEN</p>  <p>← BACK</p>	<p>De koffiebonen zijn op.</p>	<p>Vul het koffiebonenreservoir (A16 - fig.12).</p>
<p>MAALSEL TE FIJN. PAS MAALNIVEAU 1 AAN KLIKKEN TIJDENS BEDRIJF</p>  <p>← BACK</p>	<p>Het maassel is te fijn en de koffie stroomt te langzaam of helemaal niet uit.</p> <p>Indien het wateronthardingsfilter (C4) aanwezig is, kan het circuit verstopt zijn door een luchtbel, waardoor geen koffie kan worden gezet.</p>	<p>Zet opnieuw koffie en draai de regelknop voor de maalgraad (fig. 11) een klik met de klok mee naar de 7 terwijl de koffiemolen in bedrijf is. Indien nadat minimaal 2 kopjes koffie zijn gezet, het koffiezetten nog te langzaam gaat, voer de correctie dan nogmaals uit door de regelknop voor de maalgraad nog een klik te verzetten (paragraaf "Aanpassen van de koffiemolen"). Indien het probleem blijft bestaan, controleer dan of de watertank (A12) goed is geplaatst.</p> <p>Plaats de afgiftegroep voor warm water en stoom (C6) in het apparaat en laat een kleine hoeveelheid water stromen tot een regelmatige waterstroom is verkregen.</p>
<p>EEN MILDERE SMAAK SELECTEREN OF DE HOEVEELHEID VOORGEMALEN KOFFIE VERMINDEREN</p>  <p>← BACK</p>	<p>Er is teveel koffie gebruikt.</p>	<p>Selecteer een mildere smaak door op  AROMA (B6) te drukken of verminder de hoeveelheid gemalen koffie (maximaal 1 maatschepje).</p>

MELDINGEN OP HET DISPLAY	MOGELIJKE OORZAKEN	OPLOSSING
<p>PLAATS WATERPIJPJE</p> 	<p>De afgiftegroep voor heet water (C6) is niet of verkeerd geplaatst.</p>	<p>Plaats de afgiftegroep voor heet water tot die niet verder kan.</p>
<p>MELKRESERVOIR PLAATSEN</p> 	<p>Het melkreservoir (D) is niet correct geplaatst.</p>	<p>Plaats het melkreservoir tot het niet verder kan (fig. 19).</p>
<p>PLAATS KOFFIEZETEENHEID</p> 	<p>Na de reiniging is de koffiezeteenheid (A19) niet teruggeplaatst.</p>	<p>Plaats de koffiezeteenheid zoals wordt beschreven in de paragraaf "Reinigen van de koffiezeteenheid".</p>
<p>WATERCIRCUIT LEEG DRUK OK OM VULLEN TE STARTEN</p> 	<p>Het watercircuit is leeg.</p>	<p>Druk op <input checked="" type="checkbox"/> OK en laat water uit de afgiftegroep (C6) stromen: de stroom zal automatisch stoppen. Indien het probleem blijft bestaan, controleer dan of de watertank (A12) goed is geplaatst.</p>



MELDINGEN OP HET DISPLAY	MOGELIJKE OORZAKEN	OPLOSSING
<p>DRUK OK OM REINIGING TE STARTEN OF DRAAI KNOP SCHUIMINSTELLING</p> 	<p>Het melkreservoir is geplaatst met de knop voor de schuiminstelling (D1) in de stand REINIGEN.</p>	<p>Druk om verder te gaan met de functie REINIGEN op <input type="checkbox"/>OK of draai de knop voor de schuiminstelling naar een van de melkstanden.</p>
<p>DRAAI KNOP SCHUIMINSTELLING OM REINIGING TE STARTEN</p> 	<p>Er is recentelijk melk gebruikt en de leidingen in het melkreservoir moeten worden gereinigd (D).</p>	<p>Draai de knop voor de schuiminstelling (D1) naar CLEAN (fig. 21).</p>
<p>DRAAI KNOP SCHUIMINSTELLING NAAR MELKSTAND</p> 	<p>Het melkreservoir is geplaatst met de knop voor de schuiminstelling (D1) in de stand REINIGEN.</p>	<p>Draai de knop in de gewenste schuimstand.</p>
<p>ONTKALKEN VEREIST DRUK OP OK OM TE STARTEN (~45 MIN.)</p>  <p><input type="checkbox"/>BACK <input type="checkbox"/>OK</p>	<p>Geeft aan dat de machine moet worden ontkalkt.</p>	<p>Druk op <input type="checkbox"/>OK om met ontkalken te starten of druk op <input type="checkbox"/>BACK om later te ontkalken. De in de paragraaf "Ontkalken" beschreven procedure moet worden uitgevoerd.</p>
<p>WATERFILTER VERVANGEN DRUK OP OK OM TE STARTEN</p>  <p><input type="checkbox"/>BACK <input type="checkbox"/>OK</p>	<p>Het wateronthardingsfilter (C4) is vuil.</p>	<p>Druk op <input type="checkbox"/>OK om het filter te vervangen of te verwijderen of op <input type="checkbox"/>BACK om de procedure later uit te voeren. Volg de aanwijzingen in de paragraaf "Wateronthardingsfilter".</p>

MELDINGEN OP HET DISPLAY	MOGELIJKE OORZAKEN	OPLOSSING
ALGEMEEN ALARM: RAADPLEEG DE GEBRUIKSAANWIJZING 	De binnenzijde van het apparaat is erg vuil.	Reinig de binnenzijde van het apparaat grondig, zoals wordt beschreven in de paragraaf "Reinigen". Indien het bericht na de reiniging nog steeds wordt weergegeven, neem dan contact op met een erkend servicecentrum.
	Herinnering dat het apparaat moet worden ontkalkt en/of het filter (C4) moet worden vervangen.	De in de paragraaf "Ontkalken" beschreven procedure moet zo snel mogelijk worden uitgevoerd en/of het filter moet worden vervangen of verwijderd zoals wordt beschreven in de paragraaf "Wateronthardingsfilter".
	Herinnering dat leidingen in het melkreservoir (D) moeten worden gereinigd.	Draai de knop voor de schuiminstelling (D1) naar CLEAN (fig. 21).
	Herinnering dat het filter (C4) moet worden vervangen.	Vervang of verwijder het filter zoals wordt beschreven in de paragraaf "Wateronthardingsfilter".
	Herinnering dat de machine moet worden ontkalkt.	De in de paragraaf "Ontkalken" beschreven procedure moet zo snel mogelijk worden uitgevoerd.
	Geeft aan dat de auto-startfunctie is ingeschakeld.	Volg de aanwijzingen in de paragraaf "Auto-start"  " om deze functie uit te schakelen.
	De spaarstand is ingeschakeld.	Volg de aanwijzingen in de paragraaf "Spaarstand"  " om deze functie uit te schakelen.
	Geeft aan dat het filter (C4) is ingeschakeld.	Verwijder het filter zoals wordt beschreven in de paragraaf "Wateronthardingsfilter".

## OPLOSSING VAN PROBLEMEN

Hier volgt een overzicht van mogelijke storingen.

Indien een probleem niet op de beschreven wijze kan worden opgelost, neem dan contact op met een erkend servicecentrum.

PROBLEEM	MOGELIJKE OORZAKEN	OPLOSSING
De koffie is niet warm.	De kopjes zijn niet voorverwarmd.	Verwarm de kopjes voor door ze met heet water om te spoelen (Let op! De warmwaterfunctie kan hiervoor worden gebruikt).
	De koffiezeteenheid is afgekoeld omdat sinds het laatste kopje koffie is gezet 2-3 minuten zijn verstreken.	Alvorens koffie te zetten, moet de koffiezeteenheid verwarmd worden door deze te spoelen met de spoelfunctie (zie de paragraaf "Spoelen  ").
	Er is een te lage koffietemperatuur ingesteld.	Stel een hogere koffietemperatuur in het menu in (zie de paragraaf "Koffietemperatuur  ").
De koffie is slap of de crèmelaag is niet goed.	De koffie is te grof gemalen.	Draai de regelknop voor de maalgraad een klik tegen de klok in naar de 1 terwijl de koffiemolen in bedrijf is (fig. 11). Ga steeds een klik verder tot de koffie naar tevredenheid is. Het effect zal pas merkbaar zijn nadat 2 kopjes koffie zijn gezet (zie de paragraaf "Aanpassen van de koffiemolen").
	De koffie is ongeschikt.	Gebruik koffie die geschikt is voor espressomachines.
De koffie stroomt te langzaam of in druppels uit.	De koffie is te fijn gemalen.	Draai de regelknop voor de maalgraad een klik met de klok mee naar de 7 terwijl de koffiemolen in bedrijf is (fig. 11). Ga steeds een klik verder tot de koffie naar tevredenheid is. Het effect zal pas merkbaar zijn nadat 2 kopjes koffie zijn gezet (zie de paragraaf "Aanpassen van de koffiemolen").
De koffie stroomt niet uit een of twee van de pijpjes.	De koffieafgiftegroep (A13) is verstopt.	Reinig de afgiftegroep met een tandenstoker (fig. 30).
Het apparaat zet geen koffie	Het apparaat heeft verontreinigingen in zijn systeem waargenomen: op het display wordt "REINIGEN BEZIG" weergegeven.	Wacht tot het apparaat weer gebruiksklaar is en selecteer opnieuw de gewenste drank. Neem contact op met een erkend servicecentrum indien het probleem blijft bestaan.
Het apparaat gaat niet aan	Het is niet aangesloten op het stopcontact.	Steek het snoer in het stopcontact (fig. 1).
	De hoofdschakelaar (A21) is niet ingeschakeld.	Druk op de hoofdschakelaar (fig. 2).
De koffiezeteenheid kan niet worden uitgenomen	Het apparaat is niet op de juiste wijze uitgezet.	Schakel het apparaat uit door op de  knop (A19) te drukken (zie de paragraaf "Het apparaat uitschakelen").
Het apparaat vraagt na het ontkalken om een derde spoeling	Tijdens de twee spoelingen was de watertank (A12) niet tot het MAX. niveau gevuld	Volg de aanwijzingen op het apparaat en leeg eerst het drupbakje (A14) om te voorkomen dat het water overstroomt.

<b>PROBLEEM</b>	<b>MOGELIJKE OORZAKEN</b>	<b>OPLOSSING</b>
Er komt geen melk uit het afgiftepipje voor melk (D5)	Het deksel (D2) van het melkreservoir (D) is vuil	Reinig het deksel van het melkreservoir zoals wordt beschreven in de paragraaf "Het melkreservoir reinigen".
De melk bevat grote luchtbellen en spuit uit het afgiftepipje voor melk (D5) of er is weinig schuim	De melk is niet koud genoeg of is geen magere of halfvolle melk.	Gebruik magere of halfvolle melk bij koelkasttemperatuur (circa 5 °C). Indien het resultaat anders is dan gewenst, probeer dan een ander merk melk.
	De knop voor de schuiminstelling (D1) is niet goed ingesteld.	Stel deze in volgens de aanwijzingen in de paragraaf "Instellen van de hoeveelheid schuim".
	Het deksel van het melkreservoir (D2) of de knop voor de schuiminstelling (D1) is vuil.	Reinig het deksel van het melkreservoir en de knop voor de schuiminstelling zoals wordt beschreven in de paragraaf "Het melkreservoir reinigen".
	De spuitmond voor warm water en stoom (A13) is vuil	Reinig de spuitmond zoals wordt beschreven in de paragraaf "Reinigen van de spuitmond voor warm water en stoom".
Het apparaat maakt geluiden of stoot kleine hoeveelheden stoom uit als het niet in gebruik is	De machine is gebruiksklaar of is pas geleden uitgeschakeld en er drupt condens in de nog hete verdamper	Dit is normaal. Leeg het drupbakje om dit verschijnsel te stoppen.

## ESPRESSO

---

Oorsprong	Italië		
PROCES	<i>Malen</i> <i>Bereiding</i>	Koffiepoeder Pre-infusie Infusie	6-11 g (afhankelijk van het aroma) • hoge druk (9-12 bar)
IN HET KOPJE	Standaard hoeveelheid Crème Smaak		~ 40 ml compact en nootkleurig intens
GELEGENHEID	kortstondig genot, elk moment van de dag		

## KOFFIE

---

Oorsprong	Duitsland en Midden-Europa		
PROCES	<i>Malen</i> <i>Bereiding</i>	Koffiepoeder Pre-infusie Infusie	8-14 g (afhankelijk van het aroma) geen pre-infusie hoge druk (9-12 bar)
IN HET KOPJE	Standaard hoeveelheid Crème Smaak		~ 180 ml dunnen dan van espresso gebalanceerd en verfijnd
GELEGENHEID	langdurig genot, elk moment van de dag		

## LUNGO

---

Oorsprong	USA, Australië		
PROCES	<i>Malen</i> <i>Bereiding</i>	Koffiepoeder Pre-infusie Infusie	2 malingen van 5-9 g (afhankelijk van het aroma) geen pre-infusie impulsmodus lagere druk dan bij espresso
IN HET KOPJE	Standaard hoeveelheid Crème Smaak		~ 160 ml dunner en lichter dan van espresso perfect voor liefhebbers van filterkoffie
GELEGENHEID	langdurig genot, elk moment van de dag		

## DOPPIO+

---

Oorsprong	Italië		
PROCES	<i>Malen</i> <i>Bereiding</i>	Koffiepoeder Pre-infusie Infusie	15 g gereduceerde pre-infusie hogere druk dan bij espresso
IN HET KOPJE	Standaard hoeveelheid Crème Smaak		~ 120 ml dikker en donkerder dan espresso sterker dan espresso
GELEGENHEID	behoefte aan een energieboost		

## AMERICANO

---

Oorsprong	USA, VK		
PROCES	<i>Malen</i> <i>Bereiding</i>	Koffiepoeder Pre-infusie Infusie	6-11 g (afhankelijk van het aroma) • hoge druk (9-12 bar)
IN HET KOPJE	Standaard hoeveelheid Crème Smaak		~ 150ml dunner en lichter dan van espresso licht en verfijnd

## ESPRESSO MACCHIATO

---

Oorsprong	Italië		
PROCES	Koffie Melk Melkschuim Volgorde van zetten		6-11 g (afhankelijk van het aroma) (~ 30 ml) enkele druppels (~ 20 ml) maximum niveau eerst koffie, dan melk
IN HET KOPJE	Visueel Melkschuim		zwart met een dunne laag of melkschuim
GELEGENHEID	elk moment van de dag, voor liefhebbers van een lichtzoete espresso		

**CAPPUCCINO**

Oorsprong	Italië	
PROCES	Koffie Melk Melkschuim Volgorde van zetten	gebalanceerd (~ 80 ml) gebalanceerd (~ 70 ml) maximum niveau eerst melk, dan koffie
IN HET KOPJE	Visueel Melkschuim	gescheiden lagen schuim, koffie en melk wit met melkachtige smaak
GELEGENHEID	elk moment van de dag, voor wie koffie en melk afzonderlijk van elkaar wil proeven	

**CAPPUCCINO+**

Oorsprong	Italië	
PROCES	Koffie Melk Melkschuim Volgorde van zetten	Doppio+ (~ 120 ml) ~ 70 ml maximum niveau eerst melk, dan koffie
IN HET KOPJE	Visueel Melkschuim	donkerder dan cappuccino gescheiden lagen schuim, koffie en melk, met melkachtige smaak
GELEGENHEID	behoefte aan een energieboost, liefhebbers van een cappuccino met een sterke koffiesmaak	

**CAPPUCCINOMIX**

Oorsprong	Italië	
PROCES	Koffie Melk Melkschuim Volgorde van zetten	gebalanceerd (~ 80 ml) gebalanceerd (~ 70 ml) maximum niveau eerst koffie, dan melk
IN HET KOPJE	Visueel Melkschuim	gelijkmatig bruine melkdrank lichtbruin met koffiesmaak
GELEGENHEID	elk moment van de dag, voor liefhebbers van versmolten melk- en koffiesmaken	

**LATTE MACCHIATO**

Oorsprong	Italië	
PROCES	Koffie Melk Melkschuim Volgorde van zetten	(~ 60 ml) ~ 90 ml medium niveau eerst melk, dan koffie
IN HET KOPJE	Visueel Melkschuim	gescheiden lagen schuim, koffie en melk wit met melkachtige smaak
GELEGENHEID	elk moment van de dag, voor wie koffie en melk afzonderlijk van elkaar wil proeven	

**FLAT WHITE**

Oorsprong	USA, Australië	
PROCES	Koffie Melk Melkschuim Volgorde van zetten	(~ 60 ml) ~ 200ml medium niveau eerst melk, dan koffie
IN HET KOPJE	Visueel Melkschuim	gescheiden lagen schuim, koffie en melk geserveerd in een keramisch kopje, wit met melkachtige smaak
GELEGENHEID	elk moment van de dag, voor wie koffie en melk afzonderlijk van elkaar wil proeven	

**CAFFELATTE**

Oorsprong	Italië	
PROCES	Koffie Melk Melkschuim Volgorde van zetten	(~ 60 ml) ~ 240 ml medium niveau eerst melk, dan koffie
IN HET KOPJE	Visueel Melkschuim	gescheiden lagen koffie en melk dunne, witte schuimlaag met melkachtige smaak
GELEGENHEID	elk moment van de dag, voor wie koffie en melk afzonderlijk van elkaar wil proeven	

## TABLE DES MATIÈRES

INTRODUCTION .....	104	Nettoyage du pot à lait après chaque utilisation .....	111
Symboles utilisés dans ce mode d'emploi.....	104	DISTRIBUTION D'EAU CHAUDE.....	111
Lettres entre parenthèses.....	104	DISTRIBUTION DE VAPEUR .....	112
Problèmes et réparations .....	104	Conseil pour l'utilisation de la vapeur pour émulsionner le lait .....	112
Mode d'emploi .....	104	Nettoyage de la buse à eau chaude/vapeur après usage112	
DESCRIPTION DE L'APPAREIL .....	104	PERSONNALISER LES BOISSONS .....	112
Description de l'appareil .....	104	MÉMORISER SON PROPRE PROFIL .....	113
Description de la page-écran initiale .....	104	NETTOYAGE.....	113
Description des accessoires .....	104	Nettoyage de la machine .....	113
Description du pot à lait.....	105	Nettoyage du circuit interne de la machine.....	113
OPÉRATIONS PRÉLIMINAIRES .....	105	Nettoyage du tiroir à marc .....	113
Contrôle de l'appareil .....	105	Nettoyage de l'égouttoir .....	114
PREMIÈRE MISE EN MARCHÉ DE LA MACHINE .....	105	Nettoyage interne de la machine .....	114
ALLUMAGE DE L'APPAREIL.....	105	Nettoyage du réservoir à eau .....	114
ARRÊT DE L'APPAREIL .....	105	Nettoyage des becs verseurs de café .....	114
MENU RÉGLAGES.....	106	Nettoyage de l'entonnoir pour l'introduction du café prémoulu .....	114
Rinçage.....	106	Nettoyage de l'infuseur .....	114
Détartrage .....	106	Nettoyage du pot à lait .....	114
Filtre à eau .....	106	Nettoyage du gicleur eau chaude/vapeur .....	115
Réglages boissons.....	106	DÉTARTRAGE .....	115
Réglage de l'heure.....	106	PROGRAMMATION DE LA DURETÉ DE L'EAU.....	116
Démarrage automatique.....	107	Mesure de la dureté de l'eau .....	116
Arrêt automatique (veille) .....	107	Réglage de la dureté de l'eau .....	116
Chauffe-tasses .....	107	FILTRE DE L'ADOUCCISSEUR D'EAU.....	116
Économie d'énergie.....	107	Installation du filtre .....	116
Température du café .....	107	Remplacement du filtre .....	117
Dureté de l'eau .....	107	Démontage du filtre .....	117
Sélectionner la langue .....	107	DONNÉES TECHNIQUES.....	117
Signal sonore .....	108	MESSAGES AFFICHÉS À L'ÉCRAN .....	118
Lumière.....	108	RÉSOLUTION DES PROBLÈMES .....	123
Fond.....	108		
Mode démo.....	108		
Valeurs d'usine .....	108		
Statistiques.....	108		
PRÉPARATION DU CAFÉ.....	108		
Sélection de l'arôme du café .....	108		
Sélection de la quantité de café .....	109		
Préparation du café avec du café en grains.....	109		
Préparation du café en utilisant le café prémoulu .....	109		
Réglage du moulin à café.....	110		
Conseils pour un café plus chaud.....	110		
PRÉPARATION DE BOISSONS CHAUDES AU LAIT .....	110		
Remplir et accrocher le pot à lait.....	110		
Régler la quantité de mousse.....	111		
Préparation automatique de boissons à base de lait ....	111		

## INTRODUCTION

### Symboles utilisés dans ce mode d'emploi

Les consignes importantes sont accompagnées de ces symboles. Des erreurs dues au non-respect des indications reportées, peuvent provoquer des décharges électriques, des lésions graves, des brûlures, des incendies ou endommager l'appareil



**Danger !**

Le non-respect peut être, ou est, la cause de blessures par décharge électrique avec un risque pour la vie.



**Attention !**

Le non-respect peut être, ou est, la cause de blessures ou de dommages à l'appareil.



**Risque de brûlures !**

Le non-respect peut être, ou est, la cause de brûlures.



**Avis:**

Ce symbole met en évidence des recommandations et des informations importantes pour l'utilisateur.

### Lettres entre parenthèses

Les lettres entre parenthèses correspondent aux fonctions reportées dans la section Description de l'appareil.

### Problèmes et réparations

En cas de problèmes, suivre les mises en garde indiquées dans les paragraphes "Messages affichés à l'écran" et "Résolution des problèmes". Si celles-ci étaient inefficaces, il est conseillé de s'adresser au SAP. Pour les réparations, s'adresser exclusivement à l'Assistance Technique.

### Mode d'emploi

Lire attentivement ce mode d'emploi avant d'utiliser l'appareil.

- Conserver soigneusement le mode d'emploi.
- Le non-respect du mode d'emploi peut provoquer des blessures ou peut endommager l'appareil. Le constructeur ne répond pas des dommages découlant du non-respect de ce mode d'emploi.



L'appareil est muni d'un ventilateur, qui s'actionne en cas de besoin.

## DESCRIPTION DE L'APPAREIL

### Description de l'appareil

(page 3 - A)

- A1. Plateau d'appui pour tasses
- A2. Volet de service
- A3. Convoyeur à café

- A4. Tiror à marc
- A5. Infuseur
- A6. Lumière pour éclairer le compartiment interne
- A7. Bouton/Manette
- A8. Panneau de contrôle
- A9. Porte-objets
- A10. Gicleur eau chaude et vapeur
- A11. Connecteur CEI
- A12. Réservoir d'eau
- A13. Bec verseur café (réglable en hauteur)
- A14. Égouttoir
- A15. Couvercle du réservoir à grains
- A16. Réservoir à grains
- A17. Bouton de réglage du degré de mouture
- A18. Lumière pour éclairer les tasses
- A19. Interrupteur général ON/OFF
- A20. Porte cuillère-doseuse
- A21. Entonnoir pour l'introduction du café moulu
- A22. Cordon d'alimentation
- A23. Volet café prémoulu
- A24. Plateau chauffe-tasses

### Description de la page-écran initiale (page 3 - B)

- B1. : menu de personnalisation des réglages des boissons
- B2. : menu réglages de l'appareil
- B3. Arôme sélectionné
- B4. Horloge
- B5. Quantité sélectionnée
- B6. : sélection arôme
- B7. : sélection quantité
- B8. : flèche de défilement
- B9. Boissons sélectionnables (appuyer sur les flèches de défilement ou pour visualiser toutes les boissons)
- B10. : flèche de défilement
- B11. Profils programmables (voir "Mémoriser son propre profil")

### Description des accessoires

(page 3 - C)

- C1. Bande réactive "Total Hardness Test"
- C2. Cuillère-doseuse pour café moulu
- C3. Détartrant
- C4. Filtre adoucisseur (sur certains modèles)
- C5. Pinceau pour nettoyage
- C6. Buse à eau chaude/vapeur
- C7. Couvre-gicleur



## Description du pot à lait

(page 3 - D)

- D1. Bouton de réglage de la mousse et de NETTOYAGE
- D2. Couvercle avec mousseur à lait
- D3. Pot à lait
- D4. Tube de prise du lait
- D5. Buse réglable du lait mousseux
- D6. Revêtement thermique
- D7. Boutons de décrochage du couvercle

## OPÉRATIONS PRÉLIMINAIRES



### Contrôle de l'appareil

Après avoir retiré l'emballage, s'assurer de l'intégrité de l'appareil et de la présence de tous les accessoires. Ne pas utiliser l'appareil en présence de dommages évidents. Contacter l'Assistance Technique.

## PREMIÈRE MISE EN MARCHÉ DE LA MACHINE



- Du café a été utilisé pour effectuer les essais en usine, il est donc tout à fait normal de trouver des traces de café dans le moulin. Il est toutefois garanti que cette machine est neuve.
- On conseille de personnaliser au plus tôt la dureté de l'eau en suivant la procédure décrite dans le chapitre "Programmation de la dureté de l'eau".

1. Brancher l'appareil sur secteur (fig. 1) et s'assurer que l'interrupteur général (A19), placé au dos de l'appareil ait été enfoncé (fig. 2) ;
2. SÉLECTIONNER LA LANGUE (programmation de la langue) : appuyer sur  (B10) ou  (B8) jusqu'à ce que l'écran (B) affiche le drapeau correspondant à la langue souhaitée, puis appuyer sur le drapeau ;

Pour continuer, suivre les instructions reportées sur l'écran de l'appareil :

1. REMPLIR LE RÉSERVOIR D'EAU FRAÎCHE : extraire le réservoir à eau (A12) (fig. 3), ouvrir le couvercle (fig. 4), remplir d'eau fraîche jusqu'à la ligne MAX (imprimée à l'intérieur du réservoir) (fig. 5) ; refermer le couvercle et réinsérer le réservoir (fig. 6) ;
2. INSÉRER LA BUSE À EAU : Contrôler que la buse à eau chaude/vapeur (C6) soit insérée dans le gicleur (A10) (fig. 7) et y placer au-dessous un récipient (fig. 8) ayant une capacité minimale de 100 ml ;
3. CIRCUIT D'EAU VIDE, PRESSER OK POUR AMORCER LA POMPE qui s'affichera à l'écran ;
4. Appuyer sur  pour confirmer : l'appareil distribue

de l'eau par la buse (fig. 8), puis s'éteint automatiquement. La machine à café est à présent prête pour être utilisée normalement.



- La première fois que l'on utilise l'appareil, il faut faire 4-5 cappuccinos avant d'obtenir un résultat satisfaisant.
- À la première utilisation, le circuit d'eau est vide, par conséquent la machine pourrait faire beaucoup de bruit, celui-ci s'atténuera au fur et à mesure que le circuit se remplit.
- Durant la préparation des 5-6 premiers cappuccinos, il est normal d'entendre le bruit de l'eau qui bout, par la suite celui-ci s'atténuera.
- Pour des performances optimales de l'appareil, on recommande d'installer un filtre adoucisseur (C4), comme décrit à la section "Filtre adoucisseur". Si votre modèle n'est pas doté de filtre, il est possible d'en demander un à l'un de nos Centres d'Assistance Agréés.

## ALLUMAGE DE L'APPAREIL



Avant d'allumer l'appareil, s'assurer que l'interrupteur général (A23) ait été enfoncé (fig. 2). À chaque allumage, l'appareil effectue automatiquement une cycle de préchauffe et de rinçage qui ne peut être interrompu. L'appareil est prêt à l'emploi uniquement après l'exécution de ce cycle.



Durant le rinçage un peu d'eau chaude, récupérée dans l'égoûttoir (A14) sous-jacent, s'écoule des becs de la buse à café (A13). Veiller à ne pas entrer en contact avec les éclaboussures d'eau.

- Pour allumer l'appareil, appuyer sur le bouton  (A7-fig. 9) : l'écran affichera le message CHAUFFE EN COURS, VEUILLEZ PATIENTER.
- Lorsque la chauffe est terminée, la machine affiche un autre message : RINÇAGE DE L'EAU CHAUDE S'ÉCOULE. Outre chauffer le bouilleur, l'appareil continue de faire circuler de l'eau chaude dans le système pour maintenir les tubes chauds.

L'appareil a atteint la température souhaitée lorsque la page-écran initiale s'affiche à l'écran.

## ARRÊT DE L'APPAREIL

Une fois que l'appareil est éteint, il effectue automatiquement un rinçage si auparavant il a distribué du café.



Durant le rinçage, un peu d'eau chaude coule des becs verseurs de la buse à café (A13). Veiller à ne pas entrer en contact avec les

éclaboussures d'eau.

- Pour étendre l'appareil, appuyer sur la touche  (A7-fig. 9).
- L'écran affiche le message ARRÊT EN COURS, VEUILLEZ PATIENTER : si nécessaire l'appareil effectue un cycle de rinçage avant de s'éteindre (d'entrer en mode veille).



En cas d'inutilisation de l'appareil pendant de longues périodes, le débrancher du secteur en procédant de la manière suivante :

- tout d'abord, éteindre l'appareil en appuyant sur la touche  (fig. 9) ;
- relâcher l'interrupteur général (A23) situé sur le côté de l'appareil (fig. 2).



### Attention !





Ne jamais appuyer sur l'interrupteur général quand l'appareil est allumé.

## MENU RÉGLAGES

### Rinçage

Cette fonction permet de faire couler de l'eau chaude par la buse à café (A13) de sorte à nettoyer et chauffer le circuit interne de la machine. Placer un récipient ayant une capacité minimale de 100 ml (fig. 8) sous la buse à café et à eau chaude.

Pour activer cette fonction procéder comme suit :

1. Appuyer sur  (B2) pour accéder au menu ;
2. Appuyer sur  (B10) ou  (B8) jusqu'à ce que l'écran (B) affiche  RINÇAGE ;
3. Appuyer sur  pour lancer le rinçage.



### Risque de brûlures !

Ne jamais laisser la machine sans surveillance durant la distribution d'eau chaude.

1. Après quelques secondes, l'eau chaude s'écoule du bec verseur de la buse à café, en nettoyant et chauffant le circuit interne de l'appareil ; l'écran affiche le message RINÇAGE DE L'EAU CHAUDE S'ÉCOULE ainsi qu'une barre de progression qui se remplit au fur et à mesure que la préparation s'effectue ;
2. Pour interrompre le rinçage, appuyer sur  ou attendre l'arrêt automatique.



- En cas de périodes d'inutilisation supérieures à 3-4 jours, une fois que l'appareil a été rallumé, on recommande vivement d'effectuer 2/3 rinçages avant de l'utiliser ;
- Au terme du rinçage, il est normal qu'il y ait un peu d'eau dans le tiroir à marc de café (A10).

### Détartrage













Pour les instructions sur le détartrage, consulter la section "Détartrage".

### Filtre à eau

Pour les instructions relatives à l'installation du filtre (C4), consulter le chapitre "Filtre adoucisseur".

### Réglages boissons

Dans cette section il est possible de consulter les réglages personnalisés et éventuellement de ramener aux valeurs d'usine chaque boisson.

1. Appuyer sur  (B2) pour accéder au menu ;
2. Appuyer sur  (B10) ou  (B8) jusqu'à ce que l'écran (B) affiche  RÉGLAGES BOISSONS ;
3. Appuyer sur  : Les réglages de la première boisson s'affichent à l'écran ;
4. L'écran sélectionne le profil de référence. Les réglages sont illustrés sur des barres verticales : la valeur d'usine prédéfinie est indiquée par le symbole  , alors que la valeur actuellement réglée est mise en évidence par la partie pleine de la barre verticale ;
5. Pour revenir au menu des réglages, appuyer sur  . Pour défiler et afficher les boissons, appuyer sur  ;
6. Pour revenir aux valeurs d'usine prédéfinies pour la boisson indiquée à l'écran, appuyer sur  RÉINITIALISATION ;
7. VALIDER RÉINITIALIS. ? : pour confirmer, appuyer sur  (pour annuler, appuyer sur  ) ;
8. Pour REVENIR AUX VALEURS D'USINE PRÉDÉFINIES : appuyer sur  .





La boisson est reprogrammée aux valeurs d'usine. Continuer avec les autres boissons, ou bien revenir au menu des réglages.



- Pour modifier les boissons d'un autre profil, revenir à la page-écran initiale, sélectionner le profil souhaité (B11) et répéter la procédure.
- Pour effectuer la réinitialisation de toutes les boissons du profil et rétablir les valeurs d'usine prédéfinies, consulter le paragraphe "Valeurs d'usine prédéfinies".

### Réglage de l'heure

Pour régler l'heure sur l'écran (B), procéder de la manière suivante :

1. Appuyer sur  (B2) pour accéder au menu ;
2. Appuyer sur  (B10) ou  (B8) jusqu'à ce que l'écran (B) affiche  RÉGLAGE DE L'HEURE ;
3. Appuyer sur  : Le panneau de réglage de l'heure s'affiche.

- fiche à l'écran ;
- Appuyer sur ou au niveau des heures et des minutes jusqu'à ce que l'heure actuelle s'affiche ;
  - Pour confirmer, appuyer sur (pour effacer, appuyer sur , puis appuyer sur pour revenir à la page-écran initiale.

L'heure est ainsi réglée.

## Démarrage automatique

Il est possible de régler l'heure de démarrage automatique, de sorte que l'appareil soit prêt à l'heure souhaitée (par exemple le matin), en vous permettant de préparer immédiatement le café.



Pour activer cette fonction, l'heure doit être réglée correctement ; pour ce faire, consulter le paragraphe "Réglage de l'heure".

Pour activer le démarrage automatique, procéder comme suit :

- Appuyer sur (B2) pour accéder au menu ;
- Appuyer sur (B10) ou (B8) jusqu'à ce que l'écran (B) affiche ;
- Sélectionner la fonction en appuyant sur Le panneau de réglage de l'heure s'affiche à l'écran ;
- Appuyer sur ou au niveau des heures et des minutes jusqu'à afficher l'heure de démarrage automatique souhaitée ;
- Appuyer sur ou sur pour activer ou désactiver le démarrage automatique.
- Pour confirmer, appuyer sur (pour effacer, revenir au menu des réglages et appuyer sur puis appuyer sur pour revenir à la page-écran initiale.

L'heure de démarrage automatique est ainsi programmée et sur l'écran, à côté de l'heure, on visualise le symbole correspondant qui indique que la fonction a été activée.



Quand la machine est éteinte moyennant l'interrupteur (A21), le réglage du démarrage automatique, si précédemment activé, est perdu.

## Arrêt automatique (veille)

Il est possible de régler l'arrêt automatique, de sorte que l'appareil s'éteigne après 15 ou 30 minutes ou après 1, 2 ou 3 heures d'inutilisation.

Pour programmer l'arrêt automatique, procéder comme suit :

- Appuyer sur (B2) pour accéder au menu ;
- Appuyer sur (B10) ou (B8) jusqu'à ce que l'écran (B) affiche , outre le réglage actuel (15

ou 30 minute, ou 1, 2 ou 3 heures) ;

- À l'écran, appuyer sur jusqu'à sélectionner la valeur souhaitée ;
- Appuyer sur pour revenir à la page-écran initiale. L'arrêt automatique est ainsi programmé.

## Chauffe-tasses

Pour chauffer les tasses avant de faire le café, il est possible d'activer le chauffe-tasses (A24) et d'y ranger dessus les tasses. 1.

Appuyers sur (B2) pour accéder au menu ;

- Appuyer sur (B10) ou (B8) jusqu'à ce que l'écran (B) affiche " CHAUFFE-TASSES" ;
- Appuyer sur pour activer ou désactiver le chauffe-tasses.
- Appuyer sur pour revenir à la page-écran initiale.

## Économie d'énergie

Utiliser cette fonction pour activer ou désactiver le mode d'économie d'énergie. Une fois activée, cette fonction garantit une consommation d'énergie réduite, conformément aux réglementations européennes. Lorsqu'elle est désactivée, le temps de chauffe diminue. Pour désactiver ou réactiver le mode "économie d'énergie", procéder comme suit :

- Appuyer sur (B2) pour accéder au menu ;
- Appuyer sur (B10) ou (B8) jusqu'à ce que l'écran (B) affiche ;
- Appuyer sur pour activer ou désactiver l'économie d'énergie.
- Appuyer sur pour revenir à la page-écran initiale.

## Température du café

Pour modifier la température de l'eau utilisée pour préparer le café, procéder de la manière suivante :

- Appuyer sur (B2) pour accéder au menu ;
- Appuyer sur (B10) ou (B8) jusqu'à ce que l'écran (B) affiche , outre le réglage actuel (BASSE, MOYENNE, HAUTE OU MAXI) ;
- Appuyer sur jusqu'à sélectionner la température souhaitée ;
- Appuyer sur pour revenir à la page-écran initiale.

## Dureté de l'eau

Pour les instructions relatives au réglage de la dureté de l'eau, consulter la section "Réglage de la dureté de l'eau".

## Sélectionner la langue









Pour modifier la langue de l'écran (B), procéder comme suit :

- Appuyer sur (B2) pour accéder au menu ;
- Appuyer sur (B10) ou (B8) jusqu'à ce que l'écran affiche ;
- Appuyer sur : appuyer sur ou jusqu'à ce que le drapeau correspondant à la langue souhaitée s'affiche, puis le sélectionner ;

- Appuyer 2 fois sur  pour revenir à la page-écran initiale.

### Signal sonore









Avec cette fonction on active ou désactive le signal sonore que la machine émet chaque fois que l'on presse les icônes et chaque fois que les accessoires sont insérés/retirés. Pour désactiver ou réactiver le signal sonore, procéder comme suit :

- Appuyer sur  (B2) pour accéder au menu ;
- Appuyer sur  (B10) ou  (B8) jusqu'à ce que l'écran (B) affiche  SIGNAL SONORE ;
- Appuyer sur  pour activer  ou désactiver  le signal sonore ;
- Appuyer sur  pour revenir à la page-écran initiale.

### Lumière

Cette fonction active ou désactive la lumière (A6). Les lumières d'éclairage des tasses (A18) s'allument chaque fois qu'une boisson est préparée, lorsqu'on chauffe le lait et à chaque cycle de rinçage, et s'éteint après quelques secondes.







Pour désactiver ou réactiver cette fonction, procéder comme suit :

- Appuyer sur  (B2) pour accéder au menu ;
- Appuyer sur  (B10) ou  (B8) jusqu'à ce que l'écran (B) affiche  ÉCL AIRAGE TASSES ;
- Appuyer sur  pour activer  ou désactiver  la lumière d'éclairage des tasses ;
- Appuyer sur  pour revenir à la page-écran initiale.

 La lumière d'éclairage du compartiment in-terne A6 s'allume au démarrage de l'appareil.







### Fonds

L'arrière-plan de l'écran de votre appareil peut être choisi parmi les 4 possibilités suivantes.

- Appuyez sur  (B2) pour accéder au menu ;
- Appuyez sur  (B10) ou  (B8) jusqu'à ce que l'écran (B)  affiche BACKGROUND ;
- Appuyez sur  les fonds disponibles apparaissent sur l'écran ; Sélectionnez le fond désiré en appuyant sur le carré choisi : l'appareil revient au menu des réglages avec le nouveau fond sélectionné ;
- Appuyer sur  pour revenir à la page d'accueil.









### Mode démo

En activant ce mode, l'écran illustre les principales fonctions de la machine :

- Appuyer sur  (B2) pour accéder au menu ;
- Appuyer sur  (B10) ou  (B8) jusqu'à ce que l'écran affiche  MODE DÉMO ;
- Appuyer sur  pour lancer le démo ;
- Pour quitter le MODE DÉMO, il faut tout d'abord éteindre l'appareil en appuyant sur le bouton  (A7). Appuyer à nouveau sur le bouton  pour revenir à la page d'accueil.









### Valeurs d'usine

Cette fonction permet de réinitialiser tous les réglages du menu et les quantités programmées et de rétablir les valeurs d'usine prédéfinies (à l'exception de la langue, qui reste celle déjà programmée). Pour rétablir les valeurs d'usine, procéder de la manière suivante :

- Appuyer sur  (B2) pour accéder au menu ;
- Appuyer sur  (B10) ou  (B8) jusqu'à ce que l'écran (B) affiche  VALEURS D'USINE. Appuyer sur  ;
- Appuyer sur  RÉINITIALISER TOUT pour effectuer la réinitialisation de tous les profils et rétablir les paramètres initiaux, ou sélectionner le profil souhaité (par ex. UTILSATEUR1) ;
- RÉINITIALISER VALEURS D'USINE ? RÉINITIALISER TOUT : appuyer sur  pour confirmer (ou  pour laisser les paramètres inchangés) ;
- RÉINITIALISER VALEUR D'USINE : appuyer sur  pour confirmer.

### Statistiques

Cette fonction permet de visualiser les données statistiques de la machine. Pour les visualiser, procéder comme suit :







- Appuyer sur  (B2) pour accéder au menu ;
- Appuyer sur  (B10) ou  (B8) jusqu'à ce que l'écran (B) affiche  STATISTIQUES ;
- Appuyer sur  : il est possible de contrôler toutes les données statistiques disponibles en appuyant sur  ou  ;
- Appuyer sur  : l'appareil revient à la page-écran initiale.

## PRÉPARATION DU CAFÉ

(voir recette)

### Sélection de l'arôme du café





















Sélectionner depuis la page-écran initiale l'arôme souhaité en appuyant sur  ARÔME (B6) :

	(voir "Préparation du café en utilisant du café pré moulu")
	ARÔME X-LÉGER
	ARÔME LÉGER
	ARÔME MOYEN
	ARÔME FORT
	ARÔME X-FORT
	Personnalisé (si programmé) / Standard

Après la préparation, le réglage de l'arôme revient à la valeur 

## Sélection de la quantité de café

Depuis la page-écran initiale, sélectionner la quantité de café que l'on souhaite distribuer dans la tasse, en appuyant sur  QUANTITÉ (B7) :



   	PETITE QUANTITÉ (S)
   	QUANTITÉ MOYENNE (M)
   	GRANDE QUANTITÉ (L)
   	X-GRANDE QUANTITÉ (EXTRA GRANDE)
   	Quantité personnalisée (si programmée) / Quantité standard

Après la préparation, le réglage de la quantité revient à la valeur 

## Préparation du café avec du café en grains





Ne pas utiliser des grains de café verts, caramélisés ou confits, car ils peuvent se coller sur le moulin à café et le rendre inutilisable.

- Remplir le réservoir à grains (A16) (fig. 12) de café en grains ;
- Placer une tasse sous la buse à café (A13) ;
- Baisser la buse de sorte à l'approcher le plus possible de la tasse (fig. 13) ; la crème sera ainsi meilleure ;
- Appuyer sur  (B10) ou  (B8) jusqu'à ce que le café souhaité s'affiche ;
- Sélectionner donc le café souhaité sur la page-écran initiale :
  - ESPRESSO
  - DOPPIO+
  - CAFÉ
  - LONG
  - 2 X ESPRESSO
  - AMERICANO
- La préparation commence et l'écran (B) affiche l'image de la boisson sélectionnée, ainsi que la barre de progression qui se remplit au fur et à mesure que la préparation s'effectue.



- Il est possible de préparer 2 tasses de café ESPRESSO simultanément en appuyant sur X2  durant la préparation de 1 ESPRESSO (l'image s'affiche à l'écran pendant quelques secondes au début de la préparation).

- Pendant que la machine fait le café, la distribution peut être arrêtée à tout moment en appuyant sur 
- Dès que la distribution sera terminée, si l'on veut augmenter la quantité de café en tasse il suffira d'appuyer sur  : une fois la quantité souhaitée atteinte, appuyer sur 

Une fois la préparation terminée, l'appareil est prêt pour une nouvelle utilisation.



Durant l'utilisation de l'appareil il est possible de visualiser plusieurs alarmes (REMPLIR LE RÉSERVOIR, VIDER LE TIROIR À MARC, etc.). Leur signification est expliquée à la section "Messages affichés".

- Pour obtenir un café plus chaud, consulter le paragraphe "Conseils pour un café plus chaud".
- Si le café sort au goutte à goutte ou s'il est trop liquide, pas assez crémeux ou trop froid, consulter les conseils fournis à la section "Réglage du moulin à café" et au chapitre "Résolution des problèmes".
- La préparation de chaque café est personnalisable (voir chapitres "Personnaliser les boissons" et "Mémoriser son propre profil").
- Si le mode "Économie d'énergie" est activé, la préparation du premier café pourrait demander quelques secondes d'attente.



## Préparation du café en utilisant le café prémoulu



- Ne jamais introduire le café prémoulu lorsque la machine est éteinte, pour éviter qu'il ne se répande à l'intérieur de la machine et qu'il ne la salisse. Dans ce cas, la machine pourrait s'abîmer.
- Ne jamais introduire plus d'une cuillère-doseuse rase (C2), l'intérieur de la machine pourrait se salir ou l'entonnoir (A4) pourrait se boucher.



L'utilisation du café prémoulu, ne permet pas de préparer plus d'une tasse de café à la fois.

- Appuyer à maintes reprises sur le bouton  ARÔME (B6) jusqu'à ce que l'écran (B) affiche  (prémoulu).
- Ouvrir le couvercle (A15) et le volet du café prémoulu (A23).
- S'assurer que l'entonnoir (A21) ne soit pas bouché, puis introduire une cuillère-doseuse rase de café prémoulu (fig. 14).
- Placer une tasse sous la buse à café (A13) (fig. 13).
- Sélectionner le café souhaité (ESPRESSO, CAFÉ, LONG, etc.) depuis la page-écran initiale ;

6. La préparation commence et l'écran affiche l'image de la boisson sélectionnée, ainsi qu'une barre de progression qui se remplit au fur et à mesure que la préparation s'effectue.



- Pendant que la machine fait le café, la distribution peut être arrêtée à tout moment en appuyant sur **STOP**.
- Dès que la distribution sera terminée, si l'on veut augmenter la quantité de café en tasse il suffira d'appuyer sur **+MORE** : une fois la quantité souhaitée atteinte, appuyer sur **STOP**.

Une fois la préparation terminée, l'appareil est prêt pour une nouvelle utilisation.



**Attention !** Préparation du café LONG



Au milieu de la préparation, le message **INTRODUIRE LE CAFÉ PRÉMOULU, UNE CUILLÈRE-DOSEUSE MAXIMUM** s'affichera. Ajouter donc une cuillère-doseuse rase de café pré moulu et appuyer sur **OK**.

## Réglage du moulin à café

Le moulin à café ne doit pas être réglé, du moins au début, car il a déjà été réglé par le fabricant pour préparer un bon café.

Toutefois, si après avoir préparé les premiers cafés, le café s'avère peu dense et avec peu de crème et que la distribution est trop lente (au goutte à goutte), il est nécessaire d'effectuer une correction à l'aide du bouton de réglage du degré de mouture (fig. 11).



Le bouton de réglage doit être tourné uniquement pendant que le moulin est en marche durant la phase initiale de préparation du café.



Si le café sort trop lentement ou s'il ne sort pas du tout, on visualisera la message **MOUTURE TROP FINE. POUR RÉGLER LE MOULIN**, tourner le bouton de réglage du moulin à café une ou deux fois dans le sens des aiguilles d'une montre.



Pour obtenir en revanche un café plus crémeux, tourner d'un cran dans le sens inverse des aiguilles d'une montre vers 1 (pas plus d'un cran à la fois, au risque que le café sorte au goutte à goutte).

L'effet de ces réglages sera évident uniquement après la préparation d'au moins 2 tasses de café. Si après ce réglage, le résultat souhaité n'a pas été obtenu, répéter la procédure de correction en tournant le bouton spécifique d'un autre cran.

## Conseils pour un café plus chaud

Pour obtenir un café plus chaud il est conseillé de :

- effectuer un rinçage en sélectionnant la fonction "Rinçage" dans le menu réglages (paragraphe "Rinçage");
- chauffer les tasses avec de l'eau chaude (utiliser la fonction d'alimentation de l'eau chaude, voir section "Alimentation eau chaude") ;
- augmenter la température du café dans le menu des réglages (paragraphe "Température du café").

## PRÉPARATION DE BOISSONS CHAUDES AU LAIT

(voir recette)



Pour éviter d'avoir un lait peu mousseux ou avec de grosses bulles, il faut toujours nettoyer le couvercle du pot à lait (D2) et le gicleur de l'eau chaude (A9), comme décrit dans les paragraphes "Nettoyage du pot à lait après chaque utilisation", "Nettoyage du pot à lait" et "Nettoyage du gicleur de l'eau chaude/vapeur".

## Remplir et accrocher le pot à lait

1. Enlever le couvercle (D2) (fig. 15) ;
2. Remplir le pot à lait (D3) avec une quantité de lait suffisante, mais sans dépasser le niveau MAX imprimé sur le pot (fig. 16). Se rappeler que chaque cran imprimé sur le côté du réservoir correspond à environ 100 ml de lait ;





- Pour obtenir une mousse plus dense et homogène, utiliser du lait écrémé ou demi-écrémé et à la température du réfrigérateur (environ 5 °C).

Si le mode "Économie d'énergie" est activé, la préparation de la boisson pourrait demander quelques minutes.

1. S'assurer que le tube de prise du lait (D4) soit bien inséré sur le couvercle du pot à lait (fig. 17) ;
2. Remettre le couvercle du pot à lait en place ;
3. Extraire la buse à eau chaude/vapeur (C6) (fig. 18) ;
4. En appuyant sur le bouton prévu à cet effet, raccorder le pot à lait (D) au gicleur (A10) (fig. 19) : la machine émettra un signal sonore (si la fonction de signal sonore a été activée) ;
5. Placer une tasse suffisamment grande sous les becs verseurs de la buse à café (A13) et sous le tube d'écoulement du lait mousseux (D5) ; régler la longueur du tube d'écoulement du lait ; pour l'approcher de la tasse, le tirer simplement vers le bas (fig. 20).
5. Suivre les indications reportées ci-après pour chaque fonction spécifique.

## Rgler la quantité de mousse



Tourner le bouton de réglage de la quantité de mousse (D1), situé sur le couvercle du pot à lait pour régler la quantité de mousse du lait distribué pendant la préparation des boissons. Suivre les conseils reportés dans le tableau suivant :

Position bouton	Description	Conseillé pour...
	Pas de mousse	CAFFELLATTE / LAIT (lait chaud)
	Mousse mini	LATTE MACCHIATO
	Mousse maxi	CAPPUCCINO / LAIT (lait mousseux)

## Préparation automatique de boissons à base de lait

1. Remplir et accrocher le pot à lait (D) de la façon illustrée précédemment.
2. Sélectionner la boisson souhaitée depuis la page-écran initiale :
  - CAPPUCCINO
  - LATTE MACCHIATO
  - CAFFELLATTE
  - LAIT CHAUD
  - CAPPUCCINO+
  - ESPRESSO MACCHIATO
  - FLAT WHITE
  - CAPPUCCINO MIX
3. Sur l'écran (B) la machine conseille de tourner le bouton de réglage de la quantité de mousse (D1) en fonction de la recette originale : tourner donc le bouton situé sur le couvercle du pot à lait (D2) et confirmer la sélection en appuyant sur .
4. Après quelques secondes, l'appareil commence automatiquement la préparation et l'écran affiche l'image de la boisson sélectionnée et une barre de progression qui se remplit au fur et à mesure que la préparation s'effectue.

 indications générales pour la préparation de toutes les boissons à base de lait

-  : presser si l'on souhaite interrompre complètement la préparation et revenir à la page-écran initiale.
-  : presser pour interrompre la distribution du lait ou du café et passer à la distribution suivante (si prévue) pour compléter la boisson.
- Dès la fin de la distribution, pour augmenter la quantité de café dans la tasse, appuyer sur .
- La préparation de chaque boisson à base de lait est personnalisable (voir sections "Personnaliser les boissons" et

"Mémoriser son propre profil").

- Ne pas laisser le pot à lait trop longtemps hors du réfrigérateur : plus la température du lait monte (5°C idéale), plus la qualité de la mousse baisse.

Une fois la préparation terminée, l'appareil est prêt pour une nouvelle utilisation.



## Nettoyage du pot à lait après chaque utilisation



Durant le nettoyage des conduits internes du pot à lait, un peu d'eau chaude et de vapeur sortent du tube d'écoulement du lait mousseux (D5). Veiller à ne pas entrer en contact avec les éclaboussures d'eau. Chaque fois que l'on utilise la fonction d'émulsion du lait, l'écran affiche le message **TOURNER LE BOUTON DE RÉGLAGE MOUSSE SUR "CLEAN" POUR COMMENCER LE NETTOYAGE** ; maintenant, le couvercle du mouseeur à lait doit être nettoyé.

1. Laisser le pot à lait (D) dans la machine (il n'est pas nécessaire de vider le pot à lait) ;
2. Placer une tasse ou un autre récipient sous le tube d'écoulement du lait mousseux (fig. 20) ;
3. Tourner le bouton de réglage de la quantité de lait (D1) sur "CLEAN" (fig. 21) : Le message **NETTOYAGE POT À LAIT EN COURS, PLACER UNE TASSE SOUS LA BUSE À LAIT** (FIG. 22) s'affiche à l'écran (B) en même temps que la barre de progression qui se remplit au fur et à mesure que le processus de nettoyage s'effectue. Le nettoyage s'interrompt automatiquement ;
4. Remettre le bouton de réglage sur l'une des positions de réglage de la mousse ;
5. Enlever le pot à lait et toujours nettoyer le gicleur de la vapeur (A10) avec une éponge (fig. 23).





- S'il faut préparer un certain nombre de boissons à base de lait, ne nettoyer le pot à lait qu'après la dernière préparation. Pour continuer avec les préparations suivantes, lorsque le message "CLEAN" s'affiche, appuyer sur .
- Si le pot à lait n'est pas nettoyé, l'écran affiche le symbole  pour rappeler que le pot à lait doit être nettoyé.
- Le pot et son lait peuvent être conservés au réfrigérateur.
- Dans certains cas, pour effectuer le nettoyage, il faut attendre la chauffe de la machine.

## DISTRIBUTION D'EAU CHAUDE



Ne jamais laisser la machine sans surveillance durant la distribution d'eau chaude.

1. Contrôler que la buse à eau chaude/vapeur (C6) soit accrochée correctement au gicleur eau chaude/vapeur (A10) ;
2. Placer un récipient sous la buse (le plus près possible afin d'éviter les éclaboussures) ;
3. Sélectionner depuis la page-écran initiale  EAU CHAUDE. L'écran (B) affiche l'image relative ainsi qu'une barre de progression qui se remplit au fur et à mesure que la préparation s'effectue ;
4. La machine fait couler de l'eau chaude puis interrompt automatiquement la distribution. Pour interrompre manuellement la distribution d'eau chaude appuyer sur  .





- Si le mode "Économie d'énergie" est activé, la sortie d'eau chaude pourrait demander quelques secondes.
- La préparation d'eau chaude est personnalisable (voir chapitres "Personnaliser les boissons " et "Mémoriser son propre profil").

## DISTRIBUTION DE VAPEUR



Ne pas laisser la machine sans surveillance durant la distribution de vapeur.

1. Contrôler que la buse à eau chaude/vapeur (C6) soit accrochée correctement au gicleur eau chaude/vapeur (A10) ;
2. Remplir un récipient avec le liquide à chauffer ou émulsionner et plonger la buse à eau chaude/vapeur dans le liquide ;
3. Sélectionner depuis la page-écran initiale "  VAPEUR". L'écran (B) affiche l'image correspondante ainsi qu'une barre de progression qui se remplit au fur et à mesure que la préparation s'effectue, et après quelques secondes de la vapeur, qui chauffe le liquide, sort de la buse à eau chaude/vapeur ;
4. Après avoir atteint la température ou le niveau de mousse souhaités, interrompre la distribution de la vapeur en appuyant sur  ;



Toujours interrompre la distribution de la vapeur avant d'extraire le récipient avec le liquide, pour éviter les brûlures causées par les éclaboussures.



Si le mode "Économie d'énergie" est actif, la distribution de la vapeur peut demander quelques secondes.

## Conseil pour l'utilisation de la vapeur pour émulsionner le lait

- Dans le choix des dimensions du récipient, tenir compte que le volume du liquide augmentera de 2 à 3 fois.
- Pour obtenir une mousse plus dense et riche, utiliser du lait écrémé ou demi-écrémé et à la température du réfrigérateur (environ 5°C).
- Pour obtenir une mousse plus crémeuse, faire tourner le récipient avec de lents mouvements du bas vers le haut.
- Pour éviter d'avoir un lait peu mousseux ou avec de grosses bulles, toujours nettoyer la buse (C6) comme décrit au paragraphe suivant.

## Nettoyage de la buse à eau chaude/vapeur après usage

Nettoyer la buse à eau chaude/vapeur (C6) après chaque utilisation, pour éviter que des résidus de lait ne se déposent ou qu'elle ne se bouche.







1. Placer un récipient sous la buse à eau chaude/vapeur et laisser s'écouler un peu d'eau (voir section "Distribution d'eau chaude"). Par la suite, interrompre la distribution d'eau chaude en appuyant sur  .
2. Attendre quelques minutes que la buse à eau chaude/vapeur refroidisse, puis l'extraire (fig. 18). Tenir fermement d'une main la buse et de l'autre, tourner et détacher la buse à cappuccino, en tirant vers le bas (fig. 24).
3. Enlever aussi le gicleur de la vapeur en le tirant vers le bas (fig. 24).
4. Contrôler que le trou du gicleur ne soit pas bouché. Si nécessaire, le nettoyer à l'aide d'un cure-dent.
5. Laver soigneusement les éléments de la buse à l'aide d'une éponge et d'eau tiède.
6. Fixer le gicleur de raccordement et la buse à cappuccino à la buse, en poussant vers le haut et en tournant dans le sens des aiguilles d'une montre, jusqu'à ce qu'ils se bloquent en position.

## PERSONNALISER LES BOISSONS



L'arôme (pour les boissons pour lesquelles il est prévu) et la longueur des boissons peuvent être personnalisés.

1. S'assurer que le profil pour lequel on souhaite personnaliser la boisson est actif : il est en effet impossible de sélectionner les boissons pour les 6 types de profils ;
2. Depuis la page-écran initiale, appuyer sur  (B1) ;
3. Sélectionner la boisson que l'on souhaite personnaliser pour pouvoir accéder aux pages-écrans de personnalisation : les accessoires relatifs doivent être insérés ;
4. (Seulement boissons à base de café) CHOISIR L'INTENSITÉ DE L'ARÔME DU CAFÉ : Sélectionner l'arôme souhaité en



- appuyant sur  ou  et appuyer sur  ;
- PERSONNALISATION QUANTITÉ CAFÉ (OU EAU), APPUYER SUR STOP POUR ENREGISTRER : La préparation commence et l'appareil propose la page-écran de personnalisation de la longueur illustrée par une barre verticale. L'étoile représentée sur la barre indique la longueur actuellement programmée.
  - Lorsque la quantité atteint le niveau minimum programmable, l'écran affiche  .
  - Appuyer sur  lorsque la quantité souhaitée est atteinte dans la tasse.
  - ENREGISTRER NOUV. RÉGLAGES ? : Appuyer sur OUI ou NON. L'appareil confirme si les valeurs ont été enregistrées ou non (selon la sélection précédente) : appuyer sur  . L'appareil revient à la page-écran initiale.





- Boissons à base de lait : Tout d'abord on enregistre l'arôme du café puis la quantité de lait et par la suite la quantité de café ;
- Eau chaude : l'appareil distribue de l'eau chaude : appuyer sur  pour enregistrer la quantité souhaitée.
- Il est possible de quitter la programmation en appuyant sur  : les valeurs ne seront pas enregistrées.

## MÉMORISER SON PROPRE PROFIL

Avec cet appareil il est possible de mémoriser 6 profils différents, chacun desquels est associé à une icône différente.

Les valeurs relatives à l'arôme et à la quantité (voir section "Personnaliser les boissons  ") sont enregistrées pour chaque profil et l'ordre dans lequel les boissons sont visualisées dépend de la fréquence de sélection.

Pour sélectionner ou accéder à un profil, appuyer sur le profil actuellement utilisé (B11), appuyer sur  (B10) ou  (B8) jusqu'à afficher le profil souhaité, puis appuyer sur le profil.



- Profil  INVITÉ : en sélectionnant ce profil, il est possible de distribuer les boissons avec les réglages d'usine.

## NETTOYAGE

### Nettoyage de la machine

Les pièces suivantes de la machine doivent être nettoyées périodiquement :

- le circuit interne de l'appareil ;
- le tiroir à marc de café (A4) ;
- l'égouttoir (A14) ;
- le réservoir à eau (A12) ;
- les bacs verseurs de la buse à café (A13) ;

- l'entonnoir pour l'introduction de café prémoulu (A21) ;
- l'infuseur (A5), accessible après avoir ouvert le volet de service (A2) ;
- le pot à lait (D) ;
- le gicleur eau chaude/vapeur (A10) ;
- le panneau de contrôle (B).



- Pour le nettoyage de la machine, ne pas utiliser de solvants, de nettoyeurs abrasifs ou de l'alcool. Il n'est pas nécessaire d'utiliser des adjuvants chimiques pour le nettoyage de la machine.
- Aucun composant de l'appareil ne peut être lavé au lave-vaisselle, à l'exception du pot à lait (D).
- Ne pas utiliser d'objets métalliques pour retirer les incrustations ou les dépôts de café car ils pourraient rayer les surfaces en métal ou en plastique.

### Nettoyage du circuit interne de la machine

Pour des périodes d'inutilisation supérieures à 3/4 jours, il est vivement conseillé, avant de l'utiliser à nouveau, d'allumer l'appareil et de faire :

- 2/3 cycles de rinçage en sélectionnant la fonction "Rinçage" (paragraphe "Rinçage  ) ;
- sortir de l'eau chaude, pendant quelques secondes (section "Distribution d'eau chaude").



Il est tout à fait normal, après avoir effectué ce nettoyage, de trouver de l'eau dans le tiroir à marc de café (A4).

### Nettoyage du tiroir à marc

Lorsque l'écran (B) affiche le message VIDER LE TIROIR À MARC (fig. 26), il faut le vider et le nettoyer.

Tant que le tiroir à marc (A4) n'est pas nettoyé, la machine ne peut pas faire de café. L'appareil signale la nécessité de vider le tiroir à marc même s'il n'est pas plein, si 72 heures se sont écoulées depuis la première préparation effectuée (pour que le décompte des 72 heures soit effectué correctement, la machine ne doit jamais être éteinte avec l'interrupteur général).

Pour effectuer le nettoyage (avec la machine allumée) :

- Ouvrir le volet inférieur en le tournant vers le bas (fig. 25).
- Ouvrir le volet.
- Extraire l'égouttoir (A14) (fig. 27), le vider et le nettoyer.
- Vider et nettoyer soigneusement le tiroir à marc de café (A4) en prenant soin de retirer tous les résidus qui se sont déposés au fond : le pinceau fourni (C5) est doté d'une spatule spécialement prévue pour cette opération.



Lors de l'extraction de l'égouttoir, il est obligatoire de toujours vider le tiroir à marc même s'il est peu rempli. Si cette opération n'est pas effectuée, lors de la préparation des cafés suivants, le tiroir à marc peut se remplir plus que prévu et obstruer la machine.

## Nettoyage de l'égouttoir



L'égouttoir (A14) est doté d'un flotteur (rouge) qui indique le niveau d'eau présent (fig. 28).

Avant que ce flotteur ne commence à dépasser du plateau d'appui pour les tasses (A1), il faut vider l'égouttoir et le nettoyer, autrement l'eau peut déborder et endommager la machine, le plan d'appui ou la zone autour.

Pour retirer l'égouttoir, procéder comme suit :

1. Ouvrir le volet (fig. 25). Extraire l'égouttoir et le tiroir à marc de café (A4) (fig. 27) ;
2. Vider l'égouttoir et le tiroir à marc et les laver ;
3. Remettre en place l'égouttoir ainsi que le tiroir à marc de café.

## Nettoyage interne de la machine



Avant de réaliser les opérations de nettoyage des parties internes, la machine doit être éteinte (voir "Arrêt de l'appareil") et débranchée du secteur. Ne jamais plonger la machine dans l'eau.

1. Contrôler régulièrement (environ une fois par mois) que l'intérieur de l'appareil (accessible une fois l'égouttoir enlevé A14) n'est pas sale.
2. Si nécessaire, retirer les dépôts de café à l'aide du pinceau fourni (C5) et d'une éponge. Aspirer tous les résidus à l'aide d'un aspirateur (fig. 29).

## Nettoyage du réservoir à eau

1. Nettoyer régulièrement (environ une fois par mois) et à chaque remplacement du filtre adoucisseur (C4) (si prévu) le réservoir à eau (A12) à l'aide d'un chiffon humide et d'un peu de nettoyant liquide doux. Rincer soigneusement avant de remplir et réinsérer le réservoir ;
2. Retirer le filtre (si présent) et le rincer à l'eau claire ;
3. Remettre le filtre (si prévu), remplir le réservoir d'eau fraîche et remettre le réservoir ;
4. (Modèles avec filtre adoucisseur uniquement) Faire couler environ 100 ml d'eau chaude pour réactiver le filtre.

## Nettoyage des becs verseurs de café

1. Nettoyer régulièrement les becs verseurs de la buse à café

(A13) en utilisant une éponge ou un chiffon (fig. 31) ;

2. Contrôler que les trous des becs verseurs de café ne soient pas bouchés. Si nécessaire, retirer les dépôts de café à l'aide d'un cure-dent (fig. 30).

## Nettoyage de l'entonnoir pour l'introduction du café prémoulu

Contrôler périodiquement (environ une fois par mois) que l'entonnoir pour l'introduction du café prémoulu (A21) ne soit pas bouché. Si nécessaire, enlever les dépôts de café à l'aide du pinceau (C5) fourni.

## Nettoyage de l'infuseur

L'infuseur doit être nettoyé au moins une fois par mois.



L'infuseur (A5) ne peut pas être extrait quand la machine est allumée. Ne pas essayer d'enlever l'infuseur en forçant.

1. S'assurer que la machine ait effectué correctement l'arrêt (voir section "Arrêt").
2. Ouvrir le volet de service.
3. Extraire l'égouttoir et le tiroir à marc de café (fig. 27).
4. Pousser vers l'intérieur les deux boutons de décrochage colorés tout en tirant l'infuseur vers l'extérieur (fig. 32).



Ne pas utiliser de nettoyant liquide pour nettoyer l'infuseur, afin d'éviter d'enlever le lubrifiant appliqué à l'intérieur du piston.

5. Plonger pendant environ 5 minutes l'infuseur dans l'eau puis le rincer.
6. Après le nettoyage, remettre l'infuseur (A5) en place en l'enfilant dans le support interne et dans l'axe en bas, puis appuyer sur l'inscription PUSH jusqu'à ce qu'il se bloque en position (fig. 33).



Si l'infuseur est difficile à insérer, il est nécessaire (avant l'insertion) de le mettre à la bonne dimension en le pressant avec force à la fois sur la partie inférieure et supérieure, comme indiqué sur la figure 34.

7. Une fois inséré, s'assurer que les deux boutons rouges aient joué vers l'extérieur (fig. 35).
8. Remettre en place l'égouttoir et le tiroir à marc.
9. Fermer le volet de service.

## Nettoyage du pot à lait (D)

Nettoyer le pot à lait après chaque préparation du lait, de la façon décrite ci-après :

1. Enlever le couvercle (D2) en le soulevant ;

2. Extraire le pot à lait (D3) du revêtement thermique (D6) en saisissant les deux points de prise latéraux.



**Le revêtement thermique ne doit pas être rempli ou plongé dans l'eau :** pour le nettoyer, utiliser un chiffon humide.

3. Ôter le tube d'écoulement du lait (D5) et le tube de prise (D4).
4. Tourner dans le sens des aiguilles d'une montre le bouton de réglage de la mousse jusqu'à la position "INSERT" (fig. 36) et l'ôter.
5. Laver soigneusement tous les composants du mousser à lait à l'eau chaude et avec un nettoyant doux. Tous les composants peuvent être lavés au lave-vaisselle, à condition de les placer dans le panier supérieur.  
Faire particulièrement attention à ce qu'il n'y ait pas de résidus de lait dans l'espace vide et dans la rainure du bouton (fig. 37) : dans ce cas, les éliminer à l'aide d'un cure-dent.
6. Rincer l'intérieur du logement du bouton de réglage de la mousse et l'orifice d'enclenchement du mousser à lait à l'eau courante (fig. 38).
7. Vérifier également que le tube de prise et la buse ne soient pas bouchés par des résidus de lait.
8. Remonter le bouton en l'insérant au niveau de la flèche avec l'inscription INSERT, le tube d'écoulement et le tube de prise du lait.
9. Insérer le pot à lait dans le revêtement thermique.
10. Remettre le couvercle du pot à lait en place.



## Nettoyage du gicleur eau chaude/vapeur



Nettoyer le gicleur (A13) après chaque préparation de lait à l'aide d'une éponge, en éliminant les résidus de lait qui se sont déposés sur les joints (fig. 23).

## DÉTARTRAGE











- Avant l'utilisation, lire les instructions et l'étiquette du détartrant reportées sur l'emballage du détartrant.
- Il est recommandé d'utiliser exclusivement le détartrant approuvé par le fabricant. L'utilisation d'un détartrant non approprié, ainsi que l'exécution erronée de la procédure de détartrage, peut entraîner l'apparition de dommages non couverts par la garantie du fabricant.

Détartrer l'appareil lorsque l'écran (B) affiche le message DÉTARTRAGE NÉCESSAIRE, PRESSER OK POUR DÉMARRER (environ 45 min)  : Pour effectuer le détartrage immédiatement, appuyer sur  et suivre les instructions à partir du point 4. Pour remettre le détartrage à un autre moment, appuyer sur

 : l'écran affiche le symbole  , qui rappelle que l'appareil a besoin d'être détartré. (Le message sera reproposé à chaque allumage).

Pour accéder au menu de détartrage :



1. Appuyer sur  (B2) pour accéder au menu ;
2. Appuyer sur  (B10) ou  (B8) jusqu'à ce que l'écran affiche  DÉTARTRAGE ;
3. Appuyer sur  pour lancer le cycle de détartrage, puis suivre les instructions indiquées à l'écran ;
4. RETIRER LE FILTRE À EAU (fig. 39) : extraire le réservoir à eau (A12), retirer le filtre à eau (C4) (si présent) et vider le réservoir à eau. Appuyer sur  ;
5. VERSER LE DÉTARTRANT (NIVEAU A) ET L'EAU (JUSQU'AU NIVEAU B) (fig. 40) ; Verser le détartrant dans le réservoir jusqu'au niveau A (un emballage de 100 ml) indiqué à l'intérieur du réservoir ; ajouter donc de l'eau (un litre) jusqu'au niveau B ; finalement, réinsérer le réservoir à eau. Appuyer sur  ;
6. VIDER LE TIROIR À MARC et le BAC ÉGOUTTOIR (fig. 27) : retirer, vider et réinsérer l'égouttoir (A14) et le tiroir à marc de café (A4). Appuyer sur  ;
7. METTRE UN RÉCIPIENT 2,5 L SOUS LA BUSE, PRESSER OK POUR LANCER LE DÉTARTRAGE :  
Placer un récipient vide ayant une capacité minimale de 2,5 litres (fig. 8) sous la buse à eau chaude/vapeur (C6) et sous la buse à café (A13) ;



De l'eau chaude contenant des acides sort de la buse à eau chaude/vapeur. Veiller à éviter tout contact avec cette solution.

8. Appuyer sur  pour confirmer l'introduction de la solution détartrante. L'écran affiche le message DÉTARTRAGE EN COURS, VEUILLEZ PATIENTER : le programme de détartrage commence et le détartrant coule des bords de la buse à eau chaude/vapeur et de la buse à café. Une série de rinçages et pauses sont effectués automatiquement pour éliminer tous les résidus de calcaire présents à l'intérieur de la machine à café ;
- Après environ 25 minutes, l'appareil interrompt le détartrage :
9. RINCER ET REMPLIR AVEC DE L'EAU JUSQU'AU NIVEAU MAX (fig. 41) : l'appareil est maintenant prêt pour effectuer un cycle de rinçage à l'eau fraîche. Vider le récipient utilisé pour recueillir la solution détartrante et extraire le réservoir d'eau, le vider, le rincer à l'eau courante, le remplir d'eau fraîche jusqu'au niveau MAX et le replacer dans l'appareil ;
  10. METTRE UN RÉCIPIENT 2,5 L SOUS LA BUSE ET PRESSER OK POUR LANCER LE RINÇAGE : Après l'avoir vidé, replacer le récipient utilisé pour récupérer la solution détartrante sous la buse à café et la buse à eau chaude/vapeur (fig. 8) et ap-

puyer sur ;

11. L'eau chaude sort d'abord de la buse à café et l'écran affiche le message RINÇAGE EN COURS VEUILLEZ PATIENTER ;
12. Lorsque l'eau dans le réservoir est finie, vider le récipient utilisé pour récupérer l'eau de rinçage ;
13. (Si un filtre est prévu) INSÉRER LE FILTRE DANS SON LOGEMENT (fig. 42). Appuyer sur  et extraire le réservoir à eau, réinsérer, si enlevé précédemment, le filtre adoucisseur ;
14. RINCER ET REMPLIR AVEC DE L'EAU JUSQU'AU NIVEAU MAX (fig. 41) : Remplir le réservoir jusqu'au niveau MAX avec de l'eau fraîche ;
15. INSÉRER LE RÉSERVOIR À EAU (fig. 6) : Réinsérer le réservoir à eau dans l'appareil ;
16. METTRE UN RÉCIPIENT 2,5 L SOUS LA BUSE ET PRESSER OK POUR LANCER LE RINÇAGE :  
Après l'avoir vidé, replacer le récipient utilisé pour récupérer la solution détartrante sous la buse à eau chaude/vapeur (fig. 8) et appuyer sur ;
17. L'eau chaude sort de la buse à eau chaude/vapeur et l'écran affiche le message RINÇAGE EN COURS VEUILLEZ PATIENTER.
18. VIDER LE BAC ÉGOUTTOIR (fig. 27) : Au terme du rinçage, enlever, vider et réinsérer l'égouttoir (A14) et le tiroir à marc de café (A4) : appuyer sur ;
19. Pendant quelques secondes, le message DÉTARTRAGE TERMINÉ s'affichera à l'écran, puis l'appareil s'éteindra.

Le détartrage est terminé.



- Si le cycle de détartrage ne se termine pas correctement (ex. coupure de courant), nous conseillons de répéter le cycle ;
- Il est tout à fait normal, après avoir effectué le détartrage, de trouver de l'eau dans le tiroir à marc (A4).
- Si le réservoir à eau n'a pas été rempli jusqu'au niveau max, à la fin du détartrage il faudra effectuer un troisième rinçage de l'appareil, ceci pour s'assurer que la solution détartrante a été complètement vidée des circuits internes de l'appareil. Avant de lancer le rinçage, se rappeler de vider l'égouttoir ;
- La machine peut demander l'exécution de plusieurs cycles de détartrage à court terme. Cela est normal et dépend du système de contrôle avancé installé sur la machine.

## PROGRAMMATION DE LA DURETÉ DE L'EAU

Le message DÉTARTRAGE NÉCESSAIRE - PRESSER OK POUR DÉMARRER (~45 min)  s'affiche après une période de fonctionnement préréglée qui dépend de la dureté de l'eau.

L'appareil est programmé par défaut pour une dureté de l'eau de "niveau 4". En outre, la machine peut être programmée en fon-

ction de la dureté de l'eau courante dans les différentes régions, en rendant ainsi l'opération de détartrage moins fréquente sur la machine.



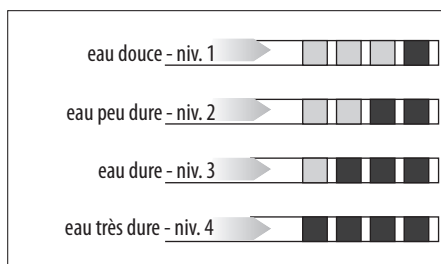

## Mesure de la dureté de l'eau

1. Retirer la bande réactive fournie "TOTAL HARDNESS TEST" (test de la dureté totale) (C1) en suivant les instructions.
2. Plonger entièrement la bande réactive dans un verre d'eau pendant environ une seconde.
3. Extraire la bande de l'eau et la secouer légèrement. Après une minute, 1, 2, 3 ou 4 petits carrés rouges se forment, en fonction de la dureté de l'eau. Chaque petit carré correspond à un niveau.



## Réglage de la dureté de l'eau









1. Appuyer sur  (B2) pour accéder au menu ;
2. Appuyer sur  (B10) ou  (B8) jusqu'à ce que l'écran (B) affiche  DURETÉ DE L'EAU ;
3. Pour changer le niveau sélectionné, appuyer sur  le symbole jusqu'à ce que le niveau souhaité s'affiche (Niveau 1 = eau douce ; Niveau 4 = eau très dure) ;

## FILTRE DE L'ADOUCEUR D'EAU

Certains modèles sont équipés d'un filtre adoucisseur d'eau (C4) : si votre modèle n'en est pas équipé, nous vous conseillons d'en acheter un auprès d'un centre de service après-vente agréé. Pour utiliser correctement le filtre, suivez les instructions ci-dessous.

### Installation du filtre

1. Retirez le filtre (C4) de son emballage ;
2. Appuyez sur  (B2) pour accéder au menu ;
3. Appuyez sur  (B10) ou  (B8) jusqu'à ce que l'écran affiche  FILTRE D'EAU ;
4. Appuyez sur ; 
5. TOURNER L'INDICATEUR DE DATE JUSQU'À CE QUE LES 2 MOIS SUIVANTS SOIENT jusqu'à ce que les 2 mois suivants soient affichés (fig. 43) : tournez le disque indicateur de date jusqu'à ce que les deux prochains mois d'utilisation soient affichés. d'utilisation soient affichés. Appuyez sur ; 



Le filtre dure environ deux mois si l'appareil est utilisé normalement, si la machine à café n'est pas utilisée avec le filtre installé, il durera au maximum 3 semaines.

1. Remplir le filtre d'eau jusqu'à ce qu'il soit complètement rempli (fig. 44) : Pour activer le filtre, faites couler de l'eau du robinet P à travers le trou du filtre, comme indiqué sur la figure, jusqu'à ce que de l'eau sorte des ouvertures latérales pendant plus d'une minute.  
Appuyer sur NEXT
2. Retirer le réservoir (A12) de l'appareil et le remplir d'eau.
3. Immerger le filtre dans le réservoir d'eau en laissant les bulles d'air s'échapper (fig. 45) : Introduire le filtre dans le réservoir d'eau et l'immerger complètement pendant une dizaine de secondes, en l'inclinant et en le pressant
4. INSERER LE FILTRE DANS SON CORPS ET LE POUSSER VERS LE BAS : Insérer le filtre dans le corps du filtre (fig. 42) et le pousser jusqu'à la butée.  
Jusqu'à la butée. Appuyez sur NEXT
5. INSERER LE RÉSERVOIR D'EAU : Fermez le réservoir à l'aide du couvercle (A15), puis replacez le réservoir dans la machine.
6. PLACER LE CONTENANT DE 0,5 L SOUS LA SORTIE, APPUYER SUR OK POUR REMPLIR LE FILTRE (fig. 8) : placer le récipient sous le bec d'eau chaude/vapeur (C6) et appuyer sur la touche OK pour remplir le filtre (fig. 8).  
La distribution démarre et s'arrête automatiquement. Le symbole apparaît sur l'écran à côté de l'heure pour indiquer que le filtre a été activé. La machine à café peut maintenant être utilisée.

### Remplacement du filtre

Remplacer le filtre (C4) lorsque l'écran (B) affiche le message suivant **REEMPLACER LE FILTRE D'EAU, APPUYER SUR OK POUR COMMENCER** : pour remplacer le filtre immédiatement, appuyez sur OK et suivez les instructions à partir du point 4. Pour reporter le remplacement du filtre à un autre moment, appuyez sur BACK la touche : sur l'écran, le symbole appelle que le filtre doit être remplacé. Pour le remplacer, procédez comme suit :

1. Extraire le réservoir d'eau (A12) et le filtre usé ;
2. Retirez le nouveau filtre de son emballage ;
3. Appuyez sur (B2) pour accéder au menu ;
4. Appuyez sur (B10) ou (B8) jusqu'à ce que l'écran affiche **FILTRE D'EAU** ;
5. Appuyez sur ;
6. L'écran affiche **REEMPLACER FILTRE** ;
7. Appuyez sur ;
8. Suivez les opérations décrites au paragraphe précédent à partir du point 5. Le filtre est maintenant actif et la machine à café peut être utilisée.



Après deux mois (voir l'indicateur de date) ou lorsque l'appareil n'a pas été utilisé pendant 3 semaines, vous devez remplacer le filtre même si le message ne s'est pas encore affiché.

### Retrait du filtre

Si vous souhaitez utiliser l'appareil sans le filtre (C4), vous devez l'enlever et signaler son retrait à l'appareil. Procédez comme suit :

1. Retirez le réservoir d'eau (A12) et le filtre épuisé ;
2. Appuyez sur (B2) pour accéder au menu ;
3. Appuyez sur (B10) ou (B8) jusqu'à ce que l'écran affiche **WATER FILTER** ;
4. Appuyez sur ;
5. Sur l'écran apparaît **REMOVE FILTER** ;
6. Appuyez sur ;
7. **REMOVE FILTER ?** : appuyez sur OK (ou pour revenir au menu de BACK (ou pour revenir au menu des réglages, appuyez sur) ;
8. **FILTRE SUPPRIMÉ** : l'appareil a reconnu le changement. Appuyez sur OK pour revenir à la page d'accueil.



Après deux mois (voir l'indicateur de date) ou lorsque l'appareil n'a pas été utilisé pendant 3 semaines, vous devez retirer/remplacer le filtre même si le message ne s'est pas encore affiché.

### DONNÉES TECHNIQUES

Tension : 220-240 V ~ 50/60 Hz max. 10A

Puissance absorbée : 1350W



Pression : 15 bars



Capacité du réservoir d'eau : 2.5 litres

Dimensions LxHxP : 597x450x470 mm

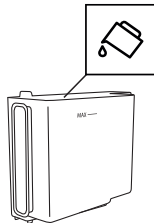
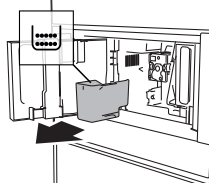
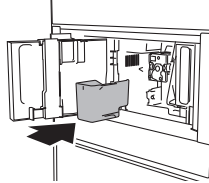
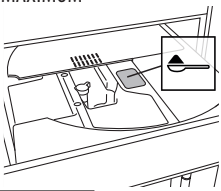
Poids net : 20 kg

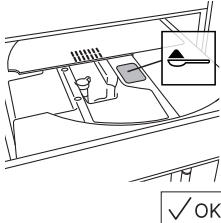
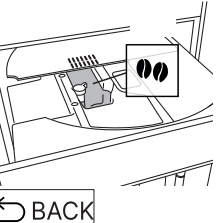
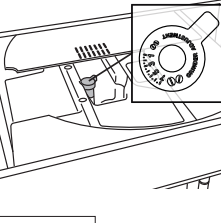

## MESSAGES AFFICHÉS À L'ÉCRAN



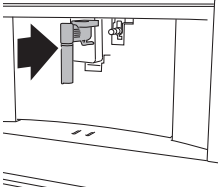
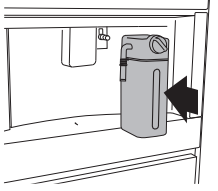
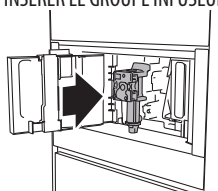
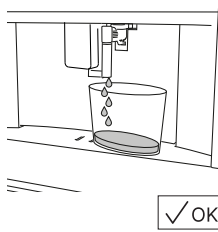



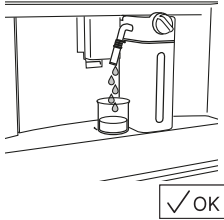
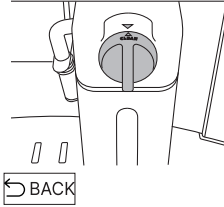
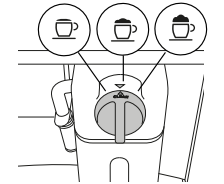
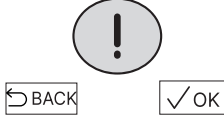



MESSAGE AFFICHÉ	CAUSE POSSIBLE	SOLUTION
<p>REMPLIR LE RÉSERVOIR D'EAU FRAÎCHE</p> 	<p>L'eau dans le réservoir (A12) est insuffisante.</p>	<p>Remplir le réservoir à eau et/ou l'insérer correctement, en l'enfonçant à fond jusqu'à son blocage en position.</p>
<p>VIDER LE TIROIR À MARC</p> 	<p>Le tiroir à marc (A4) de café est plein.</p>	<p>Vider le tiroir à marc et l'égouttoir (A14), les nettoyer et les remettre dans l'appareil. Important : lors de l'extraction de l'égouttoir, il est obligatoire de toujours vider le tiroir à marc, même s'il est peu rempli. Si cette opération n'est pas effectuée, lors de la préparation des cafés suivants, le tiroir à marc peut se remplir plus que prévu et obstruer la machine.</p>
<p>INSÉRER LE TIROIR À MARC</p> 	<p>Après le nettoyage, le tiroir à marc n'a pas été inséré (A4).</p>	<p>Extraire l'égouttoir (A14) et insérer le tiroir à marc.</p>
<p>INTRODUIRE LE CAFÉ PRÉMOLU UNE CUILLÈRE-DOSEUSE MAXIMUM</p> 	<p>La fonction "café prémoulu" a été sélectionnée, mais aucun café prémoulu n'a été versé dans l'entonnoir (A21).</p>	<p>Introduire le café prémoulu dans l'entonnoir (fig. 14) et répéter la distribution</p>
<p></p>	<p>L'entonnoir (A21) pour le café prémoulu est bouché.</p>	<p>Vider l'entonnoir à l'aide du pinceau (C5), de la façon décrite dans le par. "Nettoyage de l'entonnoir pour l'introduction du café moulu".</p>

MESSAGE AFFICHÉ	CAUSE POSSIBLE	SOLUTION
<p>INTRODUIRE LE CAFÉ PRÉMOULU UNE CUILLÈRE-DOSEUSE MAXIMUM</p> 	<p>Un café LONG avec café prémoulu a été demandé</p>	<p>Introduire le café prémoulu dans l'entonnoir (A21) (fig. 14) et appuyer sur <input checked="" type="checkbox"/> OK pour continuer et terminer la distribution.</p>
<p>REPLIR LE RÉSERVOIR À GRAINS</p> 	<p>Le café en grains est terminé.</p>	<p>Remplir le réservoir à grains (A16 - fig. 12).</p>
<p>MOUTURE TROP FINE. RÉGLER LE MOULIN DE 1 CRAN PENDANT LE FONCTIONNEMENT</p> 	<p>La mouture est trop fine et le café sort par conséquent trop lentement ou ne sort pas du tout.</p>	<p>Répéter la distribution du café et tourner d'un cran, vers le numéro 7 dans le sens des aiguilles d'une montre, le bouton de réglage de la mouture (fig. 11), pendant que le moulin à café est en marche. Si après avoir fait au moins 2 cafés, la distribution est encore trop lente, répéter la procédure de réglage, en tournant le bouton de réglage du degré de mouture d'un autre cran (voir par. . "Réglage du moulin à café"). Si le problème persiste, vérifier que le réservoir à eau (A12) soit inséré à fond.</p>
<p>SÉLECTIONNER UN GOÛT PLUS LÉGER OU RÉDUIRE QUANTITÉ DE CAFÉ PRÉMOULU</p> 	<p>Trop de café a été utilisé.</p>	<p>Sélectionner un arôme plus léger en appuyant sur  ARÔME (B6) ou réduire la quantité de café prémoulu (une cuillère-doseuse maximum).</p>

MESSAGE AFFICHÉ	CAUSE POSSIBLE	SOLUTION
<p data-bbox="87 124 308 148">INSÉRER LA BUSE À EAU</p> 	<p data-bbox="330 124 624 177">La buse à eau (C6) n'est pas insérée ou est insérée de manière incorrecte</p>	<p data-bbox="647 124 964 148">Insérer la buse à eau en la poussant à fond.</p>
<p data-bbox="87 359 308 383">INSÉRER LE POT À LAIT</p> 	<p data-bbox="330 359 624 411">Le pot à lait (D) n'est pas inséré correctement.</p>	<p data-bbox="647 359 1020 383">Insérer le pot à lait en le poussant à fond (fig. 19).</p>
<p data-bbox="87 614 308 638">INSÉRER LE GROUPE INFUSEUR</p> 	<p data-bbox="330 614 624 667">Après le nettoyage, l'infuseur n'a pas été réinséré dans l'appareil.</p>	<p data-bbox="647 614 1031 667">Insérer l'infuseur de la façon décrite dans le par. "Nettoyage de l'infuseur".</p>
<p data-bbox="87 849 308 927">CIRCUIT D'EAU VIDE PRESSER OK POUR AMORCER LA POMPE</p> 	<p data-bbox="330 849 624 873">Le circuit hydraulique est vide</p>	<p data-bbox="647 849 1031 959">Appuyer sur <input type="checkbox"/> OK de manière à ce que l'eau sorte de la buse (C6) : le flux s'arrêtera automatiquement. Si le problème persiste, vérifier que le réservoir à eau (A12) soit inséré à fond.</p>





MESSAGE AFFICHÉ	CAUSE POSSIBLE	SOLUTION
<p>PRESSER OK POUR LANCER LE NETTOYAGE OU TOURNER LE BOUTON</p> 	<p>Le pot à lait a été inséré avec le bouton de réglage mousse (D1) sur la position CLEAN.</p>	<p>Si l'on souhaite utiliser la fonction CLEAN, appuyer sur <input type="checkbox"/>OK ou tourner le bouton de réglage mousse sur l'une des positions de préparation du lait.</p>
<p>TOURNER LE BOUTON DE RÉGLAGE MOUSSE POUR COMMENCER LE NETTOYAGE</p> 	<p>Du lait vient d'être débité il est donc nécessaire de procéder au nettoyage des conduits internes du pot à lait (D).</p>	<p>Tourner le bouton de réglage mousse (D1) sur la position CLEAN (fig. 21).</p>
<p>TOURNER LE BOUTON DE RÉGLAGE MOUSSE SUR LAIT</p> 	<p>Le pot à lait a été inséré avec le bouton de réglage mousse (D1) sur la position CLEAN.</p>	<p>Tourner le bouton sur la position correspondant à la mousse souhaitée.</p>
<p>DÉTARTRAGE NÉCESSAIRE PRESSER OK POUR DÉMARRER (~45MIN)</p> 	<p>Indique qu'il est nécessaire de détartrer la machine.</p>	<p>Appuyer sur <input type="checkbox"/>OK pour lancer le détartrage ou appuyer sur <input type="checkbox"/>BACK pour remettre le détartrage à un autre moment. Effectuer au plus tôt la procédure de détartrage décrite à la section "Détartrage".</p>
<p>REMPLENER LE FILTRE À EAU APPUYER SUR OK POUR DÉMARRER</p> 	<p>Le filtre adoucisseur (C4) est usagé.</p>	<p>Appuyer sur <input type="checkbox"/>OK pour remplacer le filtre ou l'enlever, ou bien <input type="checkbox"/>BACK pour effectuer cette procédure à un autre moment. Suivre les instructions fournies à la section "Filtre adoucisseur".</p>

MESSAGE AFFICHÉ	CAUSE POSSIBLE	SOLUTION
DISFONCTIONNEMENT : CONSULTER LA NOTICE 	L'intérieur de la machine est très sale.	Nettoyer soigneusement la machine de la façon décrite à la section "Nettoyage". Si après le nettoyage, la machine affiche encore le message, contacter un Centre d'Assistance agréé.
	Rappel pour le détartrage et/ou le remplacement du filtre (C4) de l'appareil.	La procédure décrite à la section "Détartrage" doit être effectuée au plus tôt et/ou le filtre doit être remplacé ou retiré, comme décrit à la section "Filtre adoucisseur".
	Rappel pour le nettoyage des conduits à l'intérieur du pot à lait (D).	Tourner le bouton de réglage mousse (D1) sur la position CLEAN (fig. 21).
	Rappel pour le remplacement du filtre (C4).	Remplacer le filtre ou le retirer en suivant les instructions de la section "Filtre adoucisseur".
	Rappel pour le détartrage de la machine.	La procédure de détartrage décrite à la section "Détartrage" doit être effectuée au plus tôt.
	Indique que la fonction de démarrage automatique est activée.	Pour désactiver cette fonction, procéder comme décrit au par. "Démarrage automatique  ".
	Indique que l'économie d'énergie est activée.	Pour désactiver l'économie d'énergie, procéder comme décrit au par. "Économie d'énergie  ".
	Indique que le filtre (C4) a été activé	Pour retirer le filtre, procéder comme décrit à la section "Filtre adoucisseur".

## RÉSOLUTION DES PROBLÈMES

Ci-après sont énumérés certains dysfonctionnements possibles.

Si le problème n'est pas résolu en procédant comme décrit, contacter l'Assistance Technique.

PROBLÈME	CAUSE POSSIBLE	SOLUTION
Le café n'est pas chaud.	Les tasses n'ont pas été préchauffées.	Chauffer les tasses en les rinçant avec de l'eau chaude (Nota Bene : il est possible d'utiliser la fonction eau chaude).
	L'infuseur s'est refroidi car 2/3 minutes se sont écoulées depuis le dernier café.	Avant de faire le café, chauffer l'infuseur en le rinçant avec la fonction Rinçage (voir par. "Rinçage  ").
	La température du café réglée est trop basse.	Régler à partir du menu correspondant une température du café plus chaude (voir par. "Température du café  ").
Le café est trop liquide ou n'a pas assez de crème.	Le café est moulu trop grossièrement.	Tourner le bouton de réglage de la mouture d'un cran vers le numéro 1 dans le sens contraire des aiguilles d'une montre tandis que le moulin à café est en marche (fig. 11). Procéder un cran à la fois jusqu'à l'obtention d'une distribution satisfaisante. L'effet est visible uniquement après la distribution de 2 cafés (voir par. "Réglage du moulin à café").
	Le café n'est pas approprié.	Utiliser du café pour machines à café espresso.
Le café sort trop lentement ou bien au goutte à goutte.	Le café est moulu trop finement.	Tourner le bouton de réglage de la mouture d'un cran vers le numéro 7 dans le sens des aiguilles d'une montre tandis que le moulin à café est en marche (fig. 11). Procéder un cran à la fois jusqu'à l'obtention d'une distribution satisfaisante. L'effet est visible uniquement après la distribution de 2 cafés (voir par. "Réglage du moulin à café").
Le café ne sort pas de l'un ou des deux becs verseurs de la buse.	Les becs verseurs de la buse à café (A13) sont bouchés.	Nettoyer les becs à l'aide d'un cure-dent (fig. 30).
L'appareil ne prépare pas le café	L'appareil relève des impuretés dans le système : l'écran affiche le message "NETTOYAGE EN COURS".	Attendre que l'appareil soit à nouveau prêt à l'emploi et sélectionner de nouveau la boisson souhaitée. Si le problème persiste, contacter un Centre d'Assistance agréé.
L'appareil ne s'allume pas	La fiche n'est pas branchée sur la prise.	Brancher la fiche sur la prise secteur (fig. 1).
	L'interrupteur général (A21) n'est pas enfoncé.	Appuyer sur l'interrupteur général (fig. 2).
L'infuseur ne peut pas être extrait	L'arrêt n'a pas été effectué correctement	Arrêter la machine en appuyant sur la touche  (A19) (voir section "Arrêt de l'appareil").
Au terme du détartrage, l'appareil a besoin d'un troisième rinçage	Durant les deux cycles de rinçage précédents, le réservoir à eau (A12) n'a pas été rempli jusqu'au niveau MAX	Procéder selon les instructions s'affichant sur l'écran de l'appareil, mais en vidant d'abord l'égouttoir (A14), pour éviter que l'eau ne déborde.

<b>PROBLÈME</b>	<b>CAUSE POSSIBLE</b>	<b>SOLUTION</b>
Le lait ne sort pas du tube d'écoulement (D5)	Le couvercle (D2) du pot à lait (D) est sale	Nettoyer le couvercle du pot à lait de la façon décrite dans le par. "Nettoyage du pot à lait".
Le lait contient des grosses bulles, ou sort par jets du tube d'écoulement du lait (D5) ou est peu mousseux	Le lait n'est pas suffisamment froid ou n'est pas demi-écrémé ou écrémé.	Utiliser du lait totalement écrémé, ou bien demi-écrémé, à la température du réfrigérateur (environ 5°C). Si le résultat n'est pas encore le résultat souhaité, essayer de changer de marque de lait.
	Le bouton de réglage de la mousse (D1) est mal réglé.	Régler selon les indications de la section "Réglage de la quantité de mousse".
	Le couvercle (D2) ou le bouton de réglage de la mousse (D1) du pot à lait sont sales	Nettoyer le couvercle du pot à lait et le bouton de réglage de la mousse de la façon décrite dans le par. "Nettoyage du pot à lait".
	Le gicleur eau chaude/vapeur (A13) est sale	Nettoyer le gicleur comme décrit dans le par. "Nettoyage du gicleur eau chaude/vapeur".
La machine n'est pas utilisée et émet des bruits ou de petits nuages de vapeur	La machine est prête à l'emploi ou a été éteinte depuis peu et quelques gouttes de condensation tombent à l'intérieur du vaporisateur encore chaud	Tout cela est normal. Toutefois pour limiter ce phénomène, il faut vider l'égouttoir.

## ESPRESSO

---

Origine	Italie		
PROCÉDÉ	<i>Mouture</i> <i>Infusion</i>	Café en poudre Pré-infusion Infusion	6-11 gr (selon l'arôme) • haute pression (9-12 bar)
RÉSULTAT DANS LA TASSE	Quantité prédéfinie Onctuosité Goût		~ 40 ml compacte et couleur noisette intense
OCCASION DE CONSOMMATION	petits moments de plaisir, à tout moment de la journée		

## CAFÉ

---

Origine	Allemagne et Europe Centrale		
PROCÉDÉ	<i>Mouture</i> <i>Infusion</i>	Café en poudre Pré-infusion Infusion	8-14 gr (selon l'arôme) sans pré-infusion haute pression (9-12 bar)
RÉSULTAT DANS LA TASSE	Quantité prédéfinie Onctuosité Goût		~ 180 ml plus dense que l'espresso équilibré et délicat
OCCASION DE CONSOMMATION	longs moments de plaisir, à tout moment de la journée		

## LONG

---

Origine	États-Unis, Australie		
PROCÉDÉ	<i>Mouture</i> <i>Infusion</i>	Café en poudre Pré-infusion Infusion	double mouture 5-9 gr (selon l'arôme) sans pré-infusion modalité à impulsions pression inférieure par rapport à l'espresso
RÉSULTAT DANS LA TASSE	Quantité prédéfinie Onctuosité Goût		~ 160 ml plus dense et douce par rapport à l'espresso parfait pour ceux qui aiment déguster le café goutte après goutte
OCCASION DE CONSOMMATION	longs moments de plaisir, à tout moment de la journée		

## DOPPIO+

---

Origine	Italie		
PROCÉDÉ	<i>Mouture</i> <i>Infusion</i>	Café en poudre Pré-infusion Infusion	15 gr pré-infusion réduite pression supérieure par rapport à l'espresso
RÉSULTAT DANS LA TASSE	Quantité prédéfinie Onctuosité Goût		~ 120 ml plus dense et foncée par rapport à l'espresso plus fort que l'espresso
OCCASION DE CONSOMMATION	pour retrouver de l'énergie		

## AMERICANO

---

Origine	États-Unis, Royaume Uni		
PROCÉDÉ	<i>Mouture</i> <i>Infusion</i>	Café en poudre Pré-infusion Infusion	6-11 gr (selon l'arôme) • haute pression (9-12 bar)
RÉSULTAT DANS LA TASSE	Quantité prédéfinie Onctuosité Goût		~ 150 ml plus dense et douce par rapport à l'espresso Léger et délicat

## ESPRESSO MACCHIATO

---

Origine	Italie		
PROCÉDÉ		Café Lait Mousse de lait Ordre de préparation	6-11 gr (selon l'arôme) (~ 30 ml) quelques gouttes (~ 20 ml) niveau maximum d'abord le café, puis le lait
RÉSULTAT DANS LA TASSE	Visuel Mousse de lait		noir avec une couche mince de mousse de lait
OCCASION DE CONSOMMATION	à tout moment de la journée, pour les personnes qui souhaitent déguster un espresso légèrement sucré		

## CAPPUCCINO

Origine	Italie	
PROCÉDÉ	Café	équilibré (~ 80 ml)
	Lait	équilibré (~ 70 ml)
	Mousse de lait	niveau maximum
	Ordre de préparation	d'abord le lait, puis le café
RÉSULTAT DANS LA TASSE	Visuel	couches séparées de mousse, café et lait
	Mousse de lait	blanc au goût de lait
OCCASION DE CONSOMMATION	à tout moment de la journée, pour les personnes qui souhaitent déguster café et lait séparément	

## CAPPUCCINO+

Origine	Italie	
PROCÉDÉ	Café	Doppio+ (~ 120 ml)
	Lait	~ 70 ml
	Mousse de lait	niveau maximum
	Ordre de préparation	d'abord le lait, puis le café
RÉSULTAT DANS LA TASSE	Visuel	plus foncé que le cappuccino
	Mousse de lait	couches séparées de mousse, café et lait, avec un goût de lait
OCCASION DE CONSOMMATION	pour retrouver de l'énergie, pour les personnes qui souhaitent un cappuccino avec un goût de café plus fort	

## CAPPUCCINOMIX

Origine	Italie	
PROCÉDÉ	Café	équilibré (~ 80 ml)
	Lait	équilibré (~ 70 ml)
	Mousse de lait	niveau maximum
	Ordre de préparation	d'abord le café, puis le lait
RÉSULTAT DANS LA TASSE	Visuel	boisson à base de lait de couleur marron uniforme
	Mousse de lait	marron clair au goût de café
OCCASION DE CONSOMMATION	à tout moment de la journée, pour les personnes qui aiment déguster le lait et le café ensemble	

## LATTE MACCHIATO

Origine	Italie	
PROCÉDÉ	Café	~ 60 ml
	Lait	~ 90 ml
	Mousse de lait	niveau moyen
	Ordre de préparation	d'abord le lait, puis le café
RÉSULTAT DANS LA TASSE	Visuel	couches séparées de mousse, café et lait
	Mousse de lait	blanc au goût de lait
OCCASION DE CONSOMMATION	à tout moment de la journée, pour les personnes qui souhaitent déguster café et lait séparément	

## FLAT WHITE

Origine	États-Unis, Australie	
PROCÉDÉ	Café	~ 60 ml
	Lait	~ 200 ml
	Mousse de lait	niveau moyen
	Ordre de préparation	d'abord le lait, puis le café
RÉSULTAT DANS LA TASSE	Visuel	couches séparées de mousse, café et lait
	Mousse de lait	servie dans une tasse en céramique blanche au goût de lait
OCCASION DE CONSOMMATION	à tout moment de la journée, pour les personnes qui souhaitent déguster café et lait séparément	

## CAFFELATTE

Origine	Italie	
PROCÉDÉ	Café	~ 60 ml
	Lait	~ 240 ml
	Mousse de lait	niveau moyen
	Ordre de préparation	d'abord le lait, puis le café
RÉSULTAT DANS LA TASSE	Visuel	couches séparées de café et lait
	Mousse de lait	couche mince de mousse blanche au goût de lait
OCCASION DE CONSOMMATION	à tout moment de la journée, pour les personnes qui souhaitent déguster le lait et le café séparément	

## INDICE

INTRODUZIONE.....	128	Pulizia del contenitore del latte dopo ogni uso.....	135
Simbologia utilizzata nelle presenti istruzioni.....	128	EROGAZIONE ACQUA CALDA.....	135
Lettere tra parentesi.....	128	EROGAZIONE VAPORE.....	136
Problemi e riparazioni.....	128	Consigli per l'utilizzo del vapore per schiumare il latte .	136
Istruzioni per l'uso .....	128	Pulizia dell'erogatore di acqua calda/vapore dopo l'uso	136
DESCRIZIONE DELL'APPARECCHIO .....	128	PERSONALIZZARE LE BEVANDE.....	136
Descrizione dell'apparecchio .....	128	MEMORIZZARE IL PROPRIO PROFILO .....	137
Descrizione della schermata principale .....	128	PULIZIA.....	137
Descrizione degli accessori .....	128	Pulizia della macchina .....	137
Descrizione del contenitore latte.....	129	Pulizia del circuito interno dell'apparecchio .....	137
OPERAZIONI PRELIMINARI.....	129	Pulizia del contenitore dei fondi di caffè .....	137
Controllo dell'apparecchio.....	129	Pulizia della vaschetta raccogliocce.....	138
PRIMA MESSA IN FUNZIONE DELL'APPARECCHIO .....	129	Pulizia dell'interno della macchina.....	138
ACCENSIONE DELL'APPARECCHIO .....	129	Pulizia del serbatoio dell'acqua .....	138
SPEGNIMENTO DELL'APPARECCHIO .....	129	Pulizia dei beccucci erogatore caffè .....	138
MENU IMPOSTAZIONI.....	130	Pulizia dell'imbuto per l'introduzione del caffè	
Risciacquo.....	130	pre-macinato .....	138
Decalcificazione .....	130	Pulizia dell'infusore .....	138
Filtro acqua .....	130	Pulizia del contenitore latte .....	138
Valori bevande .....	130	Pulizia dell'ugello acqua calda/vapore.....	139
Impostazione dell'ora.....	130	DECALCIFICAZIONE.....	139
Accensione automatica .....	131	PROGRAMMAZIONE DELLA DUREZZA DELL'ACQUA.....	140
Spegnimento automatico (stand-by).....	131	Misurazione della durezza dell'acqua.....	140
Scaldatazze.....	131	Impostazione durezza acqua.....	140
Risparmio energetico .....	131	FILTRO DELL'ACQUA.....	141
Temperatura del caffè .....	131	Installare il filtro dell'acqua.....	141
Durezza acqua.....	131	Sostituire il filtro dell'acqua.....	141
Seleziona lingua.....	131	Rimuovere il filtro dell'acqua.....	141
Avviso acustico.....	132	DATI TECNICI .....	141
Luce .....	132	MESSAGGI VISUALIZZATI SUL DISPLAY .....	142
Fondo.....	132	RISOLUZIONE DEI PROBLEMI.....	147
Modalità demo .....	132		
Valori di fabbrica .....	132		
Statistica .....	132		
PREPARAZIONE DEL CAFFÈ.....	132		
Selezione dell'aroma del caffè.....	132		
Selezione della quantità di caffè .....	133		
Preparazione del caffè utilizzando il caffè in chicchi.....	133		
Preparazione del caffè utilizzando il caffè pre-macinato.....	133		
Regolazione del macinacaffè .....	134		
Consigli per un caffè più caldo.....	134		
PREPARAZIONE DI BEVANDE CALDE A BASE DI LATTE .....	134		
Riempire e agganciare il contenitore latte.....	134		
Regolare la quantità di schiuma.....	134		
Preparazione automatica di bevande a base di latte .....	135		

## INTRODUZIONE

### Simbologia utilizzata nelle presenti istruzioni

Le avvertenze importanti recano questi simboli. Errori nell'osservanza delle indicazioni riportate, possono provocare scosse elettriche, gravi lesioni, scottature, incendi, o danni all'apparecchio



La mancata osservanza può essere o è causa di lesioni da scossa elettrica con pericolo per la vita.



La mancata osservanza può essere o è causa di lesioni o di danni all'apparecchio.



La mancata osservanza può essere o è causa di scottature o di ustioni.



Questo simbolo evidenzia consigli ed informazioni importanti per l'utente.

### Lettere tra parentesi

Le lettere tra parentesi corrispondono alle funzioni riportate nella sezione Descrizione dell'apparecchio.

### Problemi e riparazioni

In caso di problemi, seguire le avvertenze riportate nei paragrafi "Messaggi visualizzati sul display" e "Risoluzione dei problemi".

Se queste risultassero inefficaci, si consiglia di consultare l'assistenza clienti. Per riparazioni, rivolgersi esclusivamente all'Assistenza Tecnica.

### Istruzioni per l'uso

Lettere attentamente le presenti istruzioni per l'uso prima di utilizzare l'apparecchio.

- Conservare con cura le istruzioni per l'uso.
- Il mancato rispetto delle istruzioni per l'uso può causare lesioni personali o può danneggiare l'apparecchio. Il costruttore non risponde per danni derivanti dal mancato rispetto di queste istruzioni per l'uso.



**Nota Bene:** L'apparecchio è dotato di una ventola, che si aziona in caso di necessità.

## DESCRIZIONE DELL'APPARECCHIO

### Descrizione dell'apparecchio

(pag. 3 - A)

- A1. Vassoio portatazze
- A2. Sportello di servizio

- A3. Convogliatore caffè
- A4. Contenitore per i fondi di caffè
- A5. Infusore
- A6. Luce per illuminare lo scomparto interno
- A7. Pulsante di accensione/stand-by
- A8. Pannello di controllo
- A9. Portaoggetti
- A10. Ugello acqua calda e vapore
- A11. Connettore IEC
- A12. Serbatoio dell'acqua
- A13. Erogatore di caffè (regolabile in altezza)
- A14. Vaschetta raccogli gocce
- A15. Coperchio del contenitore per i chicchi
- A16. Contenitore per chicchi
- A17. Manopola regolazione del grado di macinatura
- A18. Luce per illuminare le tazze
- A19. Interruttore generale ON/OFF
- A20. Porta misurino
- A21. Imbuto per l'introduzione del caffè macinato
- A22. Cavo alimentazione
- A23. Sportello caffè premacinato
- A24. Ripiano scaldatazze

### Descrizione della schermata principale (pagina 3 - B)

- B1. : menu di personalizzazione delle impostazioni delle bevande
- B2. : menu impostazioni dell'apparecchio
- B3. Aroma selezionato
- B4. Orologio
- B5. Quantità selezionata
- B6. : selezione aroma
- B7. : selezione quantità
- B8. : freccia di scorrimento
- B9. Bevande selezionabili (premere le frecce per scorrere o per visualizzare tutte le bevande)
- B10. : freccia di scorrimento
- B11. Profili programmabili (vedi "Memorizzare il proprio profilo")

### Descrizione degli accessori

(pag. 3 - C)

- C1. Striscia reattiva "Total Hardness Test"
- C2. Misurino dosatore per caffè macinato
- C3. Decalcificante
- C4. Filtro addolcitore (in alcuni modelli)
- C5. Pennello per pulizia
- C6. Erogatore acqua calda/vapore
- C7. Copri ugello



## Descrizione del contenitore latte

(pag. 3 - D)

- D1. Manopola di regolazione della schiuma e di PULIZIA
- D2. Coperchio con dispositivo montalatte
- D3. Contenitore latte
- D4. Tubo pescaggio latte
- D5. Erogatore regolabile del latte schiumato
- D6. Rivestimento termico
- D7. Pulsanti di sgancio del coperchio

## OPERAZIONI PRELIMINARI

### Controllo dell'apparecchio

Dopo aver tolto l'imballaggio, assicurarsi dell'integrità dell'apparecchio e della presenza di tutti gli accessori. Non utilizzare l'apparecchio in presenza di danni evidenti. Contattare l'Assistenza Tecnica.

## PRIMA MESSA IN FUNZIONE DELL'APPARECCHIO



### Nota Bene:

- Per eseguire i test di fabbrica è stato utilizzato del caffè, pertanto è assolutamente normale trovare tracce di caffè nel macinacaffè. È garantito comunque che questa macchina è nuova.
  - Si consiglia di personalizzare al più presto la durezza dell'acqua seguendo la procedura descritta nel capitolo "Programmazione della durezza dell'acqua".
1. Collegare l'apparecchio alla rete elettrica (fig. 1) e assicurarsi che l'interruttore generale (A19), posto sul lato dell'apparecchio sia stato premuto (fig. 2);
  2. SELEZIONARE LA LINGUA (impostazione della lingua): premere (B10) o (B8) fino a visualizzare la bandiera corrispondente alla lingua desiderata sul display (B), quindi premere sulla bandiera;

Per procedere, seguire le istruzioni riportate sul display dell'apparecchio:

1. RIEMPIRE IL SERBATOIO CON ACQUA FRESCA: estrarre il serbatoio dell'acqua (A12) (fig. 3), aprire il coperchio (fig. 4), riempire fino alla linea MAX (impressa all'interno del serbatoio) con acqua fresca (fig. 5); richiudere il coperchio e reinserire il serbatoio (fig. 6);
2. INSERIRE IL BECCUCCIO DI USCITA DELL'ACQUA: Controllare che l'erogatore dell'acqua calda/del vapore (C6) sia inserito nell'ugello (A10) (fig. 7) e posizionarvi sotto un contenitore (fig. 8) con capienza minima di 100 ml;
3. CIRCUITO DELL'ACQUA VUOTO, PREMERE OK PER AVVIARE IL PROCESSO DI RIEMPIMENTO che verrà visualizzato sul display;
4. Premere per confermare: l'apparecchio eroga acqua

dall'erogatore (fig. 8), poi si spegne automaticamente.

Ora la macchina da caffè è pronta per il normale utilizzo.



### Nota Bene:

- La prima volta che si utilizza l'apparecchio, è necessario preparare 4-5 cappuccini prima di ottenere un risultato soddisfacente.
- Al primo utilizzo, il circuito dell'acqua è vuoto, pertanto la macchina potrebbe generare un forte rumore, che si attenuerà poi man mano che il circuito si riempie.
- Durante la preparazione dei primi 5-6 cappuccini, è normale sentire il rumore dell'acqua che bolle, che si attenuerà poi successivamente.
- Per migliorare le prestazioni dell'apparecchio, si raccomanda di installare un filtro addolcitore (C4), come descritto nella sezione "Filtro addolcitore". Se il vostro modello non è dotato di filtro, è possibile richiederne uno ai nostri Centri Assistenza Autorizzati.

## ACCENSIONE DELL'APPARECCHIO



### Nota Bene:

Prima di accendere l'apparecchio, accertarsi che l'interruttore generale (A23) sia stato premuto (fig. 2). Ad ogni accensione, l'apparecchio esegue automaticamente un ciclo di preriscaldamento e di risciacquo che non può essere interrotto. L'apparecchio è pronto all'uso solo dopo l'esecuzione di questo ciclo.



### Pericolo scottature!

Durante il risciacquo, dai beccucci dell'erogatore del caffè (A13) fuoriesce un po' di acqua calda che viene raccolta nella vaschetta raccogli gocce (A14) sottostante. Prestare attenzione a non venire in contatto con spruzzi d'acqua.

- Per accendere l'apparecchio, premere il pulsante (A7-fig. 9): il messaggio RISCALDAMENTO IN CORSO, ATTENDERE verrà visualizzato sul display.
- Una volta completato il riscaldamento, l'apparecchio mostra un altro messaggio: RISCACQUO ACQUA CALDA DALL'EROGATORE. Oltre a riscaldare il bollitore, l'apparecchio continua a fare circolare acqua calda nel sistema per mantenere caldi i tubi.

L'apparecchio ha raggiunto la temperatura desiderata quando sul display viene visualizzata la schermata principale.

## SPEGNIMENTO DELL'APPARECCHIO

Ogni volta che l'apparecchio viene spento, esegue automaticamente un risciacquo se prima ha erogato caffè.



### Pericolo scottature!

Durante il risciacquo, dai beccucci dell'erogatore del caffè (A13)

fuoriesce un po' di acqua calda. Prestare attenzione a non venire in contatto con spruzzi d'acqua.

- Per spegnere l'apparecchio, premere il tasto  (A7-fig. 9).
- Il messaggio SPEGNIMENTO IN CORSO, ATTENDERE viene visualizzato sul display: se necessario, l'apparecchio esegue un ciclo di risciacquo prima di spegnersi (di entrare in modalità stand-by).



#### Nota Bene:

In caso di inutilizzo dell'apparecchio per lunghi periodi, scollegarlo dall'alimentazione elettrica procedendo nel modo seguente:

- per prima cosa, spegnere l'apparecchio premendo il tasto  (fig. 9);
- rilasciare l'interruttore generale (A23) situato sul lato dell'apparecchio (fig. 2).







#### Attenzione!

Non premere mai l'interruttore generale quando l'apparecchio è acceso.

## MENU IMPOSTAZIONI

### Risciacquo

Con questa funzione è possibile fare uscire acqua calda dall'erogatore del caffè (A13) in modo da pulire e riscaldare il circuito interno della macchina. Posizionare sotto all'erogatore del caffè e dell'acqua calda un recipiente con capacità minima 100 ml (fig. 8). Per attivare questa funzione procedere come segue:

1. Premere  (B2) per entrare nel menu;
2. Premere  (B10) o  (B8) fino a visualizzare sul display (B)  RISCIAQUO;
3. Premere  per avviare il risciacquo.



#### Pericolo scottature!

Non lasciare la macchina senza sorveglianza durante l'erogazione di acqua calda.

1. Dopo pochi secondi, l'acqua calda fuoriesce dal beccuccio erogatore del caffè, pulendo e riscaldando il circuito interno dell'apparecchio; sul display viene visualizzato il messaggio RISCIAQUO ACQUA CALDA DALL'EROGATORE e una barra di avanzamento che si riempie man mano che la preparazione procede;
2. Per interrompere il risciacquo, premere  o attendere l'interruzione automatica.



#### Nota Bene:

- In caso di periodi di inutilizzo superiori a 3-4 giorni, una volta che l'apparecchio è stato riacceso, si consiglia vivamente di effettuare 2/3 risciacqui prima di utilizzarlo;
- Al termine del risciacquo, è normale che vi sia un po' di acqua nel contenitore dei fondi di caffè (A10).

### Decalcificazione













Per le istruzioni sulla decalcificazione, fare riferimento alla sezione "Decalcificazione".

### Filtro acqua

Per le istruzioni relative all'installazione del filtro (C4), fare riferimento al capitolo "Filtro addolcitore".

### Valori bevande

In questa sezione si possono consultare le impostazioni personalizzate ed eventualmente riportare ai valori di fabbrica ogni singola bevanda.

1. Premere  (B2) per accedere al menu;
2. Premere  (B10) o  (B8) fino a visualizzare sul display (B)  IMPOSTAZIONI BEVANDE;
3. Premere : I valori della prima bevanda compaiono sul display;
4. Sul display è evidenziato il profilo utente di riferimento. I valori vengono illustrati su barre verticali: il valore di fabbrica predefinito è indicato dal simbolo , mentre il valore attualmente impostato è evidenziato dalla parte piena della barra verticale;
5. Per ritornare al menu delle impostazioni, premere  BACK. Per scorrere e visualizzare le bevande, premere  NEXT;
6. Per tornare ai valori di fabbrica predefiniti per la bevanda indicata sul display, premere  RESET;
7. CONFERMA RESET?: per confermare, premere  OK (per annullare, premere  BACK);
8. Per TORNARE AI VALORI DI FABBRICA PREDEFINITI: premere  OK.

La bevanda è riprogrammata ai valori di fabbrica. Procedere con le altre bevande, oppure tornare al menu delle impostazioni.







#### Nota Bene:

- Per modificare le bevande per un altro profilo, tornare alla schermata iniziale, selezionare il profilo desiderato (B11) e ripetere la procedura.
- Per eseguire il reset di tutte le bevande del profilo e ripristinare i valori di fabbrica predefiniti, fare riferimento al paragrafo "Valori di fabbrica predefiniti".

### Impostazione dell'ora

Per regolare l'ora sul display (B), procedere nel modo seguente:

1. Premere  (B2) per accedere al menu;
2. Premere  (B10) o  (B8) fino a visualizzare sul display (B)  IMPOSTAZIONE ORA;
3. Premere : Il pannello di impostazione dell'ora compare sullo schermo;

4. Premere o in corrispondenza delle ore e dei minuti fino a visualizzare l'ora corrente;
5. Per confermare, premere (per cancellare, premere ), quindi premere per tornare alla schermata iniziale.

L'ora è così impostata.

## Accensione automatica

È possibile impostare l'ora di accensione automatica, in modo che l'apparecchio sia pronto all'ora desiderata (ad esempio al mattino), consentendovi di preparare immediatamente il caffè.



### Nota Bene:

Per attivare questa funzione, l'ora deve essere impostata correttamente; per fare ciò, consultare il paragrafo "Impostazione dell'ora" .

Per attivare l'accensione automatica, procedere come segue:

1. Premere (B2) per accedere al menu;
2. Premere (B10) o (B8) fino a visualizzare sul display (B) ACCENSIONE AUTOMATICA;
3. Selezionare la funzione premendo : Il pannello di impostazione dell'ora compare sullo schermo;
4. Premere o in corrispondenza delle ore e dei minuti fino a visualizzare l'ora di accensione automatica desiderata;
5. Premere su o su per attivare o disattivare l'accensione automatica.
6. Per confermare, premere (per cancellare, tornare al menu delle impostazioni e premere ) , quindi premere per tornare alla schermata iniziale.

L'ora di accensione automatica è così programmata e sul display, accanto all'ora, compare il relativo simbolo che indica che la funzione è stata attivata.



### Nota Bene:

Quando la macchina viene spenta con l'interruttore (A21), l'impostazione di accensione automatica, se precedentemente attivata, viene persa.

## Spegnimento automatico (stand-by)

È possibile impostare lo spegnimento automatico, in modo che l'apparecchio si spenga dopo 15 o 30 minuti o dopo 1, 2 o 3 ore di inutilizzo. Per programmare lo spegnimento automatico, procedere come segue:

1. Premere (B2) per accedere al menu;
2. Premere (B10) o (B8) fino a visualizzare sul display (B) SPEGNIMENTO AUTOMATICO, oltre all'impostazione attuale (15 o 30 minuti, oppure 1, 2 o 3 ore);
3. Premere sul display fino a selezionare il valore desidera-

to;

4. Premere per tornare alla schermata iniziale. Lo spegnimento automatico è così programmato.

## Scaldatasse

Per scaldare le tazze prima di fare il caffè, è possibile attivare lo scaldatasse (A24) e riporvi sopra le tazze.

1. Premere (B2) per accedere al menu;
2. Premere (B10) o (B8) fino a visualizzare sul display (B) " SCALDATAZZE";
3. Premere per attivare o disattivare lo scaldatasse.
4. Premere per tornare alla schermata iniziale.

## Risparmio energetico

Utilizzare questa funzione per attivare o disattivare la modalità di risparmio energetico. Una volta attivata, questa funzione garantisce un consumo energetico ridotto, in conformità con le normative europee. Quando è disattiva si riducono i tempi di riscaldamento. Per disattivare o riattivare la modalità "risparmio energetico", procedere come segue:

1. Premere (B2) per accedere al menu;
2. Premere (B10) o (B8) finché appare sul display (B) RISPARMIO ENERGETICO;
3. Premere per attivare o disattivare il risparmio energetico.
4. Premere per tornare alla schermata iniziale.

## Temperatura del caffè

Per modificare la temperatura dell'acqua utilizzata per preparare il caffè, procedere nel modo seguente:

1. Premere (B2) per accedere al menu;
2. Premere (B10) o (B8) fino a visualizzare sul display (B) TEMPERATURA DEL CAFFÈ, oltre all'impostazione attuale (BASSA, MEDIA, ALTA O MAX);
3. Premere fino a selezionare la temperatura desiderata;
4. Premere per tornare alla schermata iniziale.

## Durezza acqua

Per le istruzioni relative all'impostazione della durezza dell'acqua, fare riferimento alla sezione "Impostazione della durezza dell'acqua".

## Selezione lingua

Se si desidera modificare la lingua del display (B), procedere come segue:

1. Premere (B2) per accedere al menu;
2. Premere (B10) o (B8) fino a visualizzare sul display IMPOSTA LINGUA;
3. Premere : premere o fino a visualizzare la bandiera corrispondente alla lingua desiderata, quindi selezionarla;

4. Premere 2 volte per tornare alla schermata iniziale.

### Avviso acustico

Con questa funzione si attiva o disattiva l'avviso acustico che la macchina emette ogni volta che si preme sulle icone e ogni volta che gli accessori vengono inseriti/rimossi. Per disattivare o riattivare l'avviso acustico, procedere come segue:

1. Premere (B2) per accedere al menu;
2. Premere (B10) o (B8) fino a visualizzare sul display (B) AVVISI ACUSTICI;
3. Premere per attivare o disattivare l'avviso acustico ;
4. Premere per tornare alla schermata iniziale.

### Luce

Questa funzione attiva o disattiva la luce (A6). Le luci di illuminazione delle tazze (A18) si accendono ogni volta che viene preparata una bevanda, quando viene riscaldato il latte e durante ogni ciclo di risciacquo, e si spegne dopo pochi secondi.

Per disattivare o riattivare questa funzione, procedere come segue:

1. Premere (B2) per accedere al menu;
2. Premere (B10) o (B8) fino a visualizzare sul display (B) LUCE;
3. Premere per attivare o disattivare la luce di illuminazione delle tazze;
4. Premere per tornare alla schermata iniziale. -

### FONDO

Lo sfondo del display del vostro apparecchio può essere scelto tra le 4 alternative seguenti. Procedi come segue:

1. Premere (B2) per entrare nel menu;
2. Premere (B10) o (B8) finché non viene visualizzato il display (B).
3. Premere sul display compaiono gli sfondi disponibili
4. Selezionare lo sfondo desiderato premendo sul quadrato scelto: l'apparecchio ritorna al menù impostazioni con il nuovo sfondo selezionato;
5. Premere per tornare alla home page

### Modalità demo

Attivando questa modalità, sul display vengono illustrate le funzioni principali della macchina:

1. Premere (B2) per accedere al menu;
2. Premere (B10) o (B8) fino a visualizzare sul display MODALITÀ DEMO;
3. Premere per iniziare la demo;
4. Per uscire dalla MODALITÀ DEMO, spegnere prima l'apparecchio premendo il tasto (A7). Premere quindi il tasto per tornare all'home page.

### Valori di fabbrica

Con questa funzione, è possibile resettare tutte le impostazioni del menu e le quantità programmate e ripristinare i valori di fabbrica predefiniti (ad eccezione della lingua, che rimane quella già impostata).

Per ripristinare i valori di fabbrica, procedere nel modo seguente:

1. Premere (B2) per accedere al menu;
2. Premere (B10) o (B8) fino a visualizzare sul display (B) VALORI DI FABBRICA. Premere ;
3. Premere RESETTA TUTTO per eseguire il reset di tutti i profili e ripristinare i parametri iniziali, oppure selezionare il profilo desiderato (ad es. UTENTE1);
4. TORNARE ALLE IMPOSTAZIONI DI FABBRICA? RESETTA TUTTO: premere confermare (oppure per lasciare i parametri invariati);
5. RIPRISTINA LE IMPOSTAZIONI DI FABBRICA: premere per confermare.

### Statistica

Questa funzione consente di visualizzare i dati statistici della macchina. Per visualizzarli, procedere come segue:

1. Premere (B2) per accedere al menu;
2. Premere (B10) o (B8) fino a visualizzare sul display (B) STATISTICA;
3. Premere : è possibile controllare tutti i dati statistici disponibili premendo o ;
4. Premere : l'apparecchio torna alla schermata iniziale.

### PREPARAZIONE DEL CAFFÈ

(vedere ricette a pagina 29)

### Selezione dell'aroma del caffè



Selezionare dalla schermata iniziale l'aroma desiderato premendo

	(vedere "Preparazione del caffè utilizzando il caffè pre-macinato")
	AROMA EXTRA LEGGERO
	AROMA LEGGERO
	AROMA MEDIO
	AROMA FORTE
	AROMA EXTRA FORTE
	Personalizzato (se programmato) / Standard

Dopo l'erogazione, l'impostazione dell'aroma torna al valore

## Selezione della quantità di caffè

Dalla schermata iniziale, selezionare la quantità di caffè desiderata da erogare nella tazza, premendo  QUANTITÀ (B7):

	FORMATO PICCOLO (S)
	FORMATO MEDIO (M)
	FORMATO GRANDE (L)
	QUANTITÀ X-LARGE (EXTRA GRANDE)
	Quantità personalizzata (se programmata) / Quantità standard

Dopo l'erogazione, l'impostazione della quantità torna al valore





## Preparazione del caffè utilizzando il caffè in chicchi





### Attenzione!



Non utilizzare chicchi di caffè verdi, caramellati o canditi, perché possono incollarsi sul macinacaffè e renderlo inutilizzabile.

1. Riempire il contenitore per chicchi (A16) (fig. 12) con il caffè in chicchi;
2. Posizionare una tazza sotto all'erogatore del caffè (A13);
3. Abbassare l'erogatore, in modo che sia più vicino possibile alla tazza (fig. 13): ciò consente di ottenere un caffè più cremoso;
4. Premere  (B10) o  (B8) fino a visualizzare il caffè desiderato;
5. Selezionare quindi dalla schermata iniziale il caffè desiderato:
  - ESPRESSO
  - DOPPIO+
  - CAFFÈ
  - LUNGO
  - 2 X ESPRESSO
  - AMERICANO
6. La preparazione inizia e sul display (B) viene visualizzata l'immagine della bevanda selezionata, assieme alla barra di avanzamento che si riempie gradualmente man mano che la preparazione procede.



### Nota Bene:

- È possibile preparare 2 tazze di caffè ESPRESSO contemporaneamente, premendo X2  durante la preparazione di 1 ESPRESSO (l'immagine viene visualizzata sul display per alcuni secondi all'inizio della preparazione).
- Mentre la macchina sta preparando il caffè, l'erogazione può essere fermata in qualsiasi momento premendo .
- Appena terminata l'erogazione, per aumentare la quantità di

caffè nella tazza è sufficiente premere  MORE: una volta raggiunta la quantità desiderata, premere .

Una volta terminata la preparazione, l'apparecchio è pronto per un nuovo utilizzo.



### Nota Bene:

Diversi allarmi possono essere visualizzati durante l'uso dell'apparecchio (RIEMPIRE SERBATOIO, VUOTARE CONTENITORE FONDI, ecc.). Il loro significato è spiegato nella sezione "Messaggi visualizzati".

- Per ottenere un caffè più caldo, fare riferimento al paragrafo "Consigli per un caffè più caldo".
- Se il caffè viene erogato goccia a goccia, oppure è troppo liquido e non sufficientemente cremoso oppure è troppo freddo, leggere i consigli forniti nella sezione "Regolazione del macinacaffè" e nel capitolo "Risoluzione dei problemi".
- La preparazione di ciascun caffè è personalizzabile (vedi capitoli "Personalizzare le bevande" e "Memorizzare il proprio profilo").
- Se la modalità "Risparmio energetico" è attiva, l'erogazione del primo caffè può richiedere alcuni secondi.

## Preparazione del caffè utilizzando il caffè pre-macinato





### Attenzione!

- Non aggiungere caffè pre-macinato quando la macchina è spenta, per evitare che si disperda al suo interno e che sporchi la macchina. In questo caso la macchina potrebbe danneggiarsi.
- Non inserire mai più di 1 misurino raso (C2), altrimenti l'interno della macchina potrebbe sporcarsi oppure l'imbuto (A4) potrebbe otturarsi.



### Nota Bene:

Se si utilizza il caffè pre-macinato, si può preparare solo una tazza di caffè alla volta.

1. Premere ripetutamente il pulsante  AROMA (B6) fino a visualizzare sul display (B)  (pre-macinato).
2. Aprire il coperchio (A15) e lo sportello del caffè pre-macinato (A23).
3. Assicurarsi che l'imbuto (A21) non sia otturato, quindi aggiungere un misurino raso di caffè pre-macinato (fig. 14).
4. Posizionare una tazza sotto ai beccucci dell'erogatore del caffè (A13) (fig. 13).
5. Selezionare dalla schermata iniziale il caffè desiderato (ESPRESSO, CAFFÈ, LUNGO, ecc.);
6. La preparazione inizia e sul display viene visualizzata l'immagine della bevanda selezionata, assieme ad una barra di avanzamento che si riempie gradualmente man mano che la

preparazione procede.



### Nota Bene:

- Mentre la macchina sta preparando il caffè, l'erogazione può essere fermata in qualsiasi momento premendo .
- Appena terminata l'erogazione, per aumentare la quantità di caffè nella tazza è sufficiente premere : una volta raggiunta la quantità desiderata, premere .

Una volta terminata la preparazione, l'apparecchio è pronto per un nuovo utilizzo.



### Attenzione! Preparazione del caffè LUNGO

A metà della preparazione, sul display verrà visualizzato il messaggio AGGIUNGI CAFFÈ PRE-MACINATO, MASSIMO UN MISURINO. Aggiungere un misurino raso di caffè premacinato e premere



## Regolazione del macinacaffè

Il macinacaffè non richiede alcuna regolazione, almeno inizialmente, in quanto è già stato impostato dal fabbricante per preparare il caffè correttamente. Tuttavia, se dopo avere fatto i primi caffè, il caffè dovesse risultare poco corposo e non sufficientemente cremoso e l'erogazione dovesse essere troppo lenta (goccia a goccia), sarà necessario effettuare una correzione utilizzando la manopola di regolazione del grado di macinatura (fig. 11).



### Nota Bene:

La manopola di regolazione deve essere ruotata solo mentre il macinacaffè è in funzione nella fase iniziale di preparazione del caffè.



volte in senso orario.

Se il caffè viene erogato troppo lentamente, o non viene erogato affatto, verrà visualizzato il messaggio MACINATURA TROPPO FINE. PER REGOLARE IL GRADO DI MACINATURA, ruotare la manopola di regolazione del macinacaffè una o due

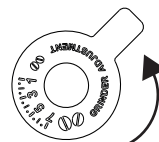

Per ottenere un caffè più cremoso, fare uno scatto in senso antiorario verso 1 (non fare più di uno scatto alla volta, altrimenti il caffè potrebbe essere erogato goccia a goccia).

L'effetto di queste regolazioni sarà evidente solo dopo aver erogato almeno 2 tazze di caffè. Se non si ottiene il risultato desiderato in seguito alla regolazione, ripetere la procedura di correzione facendo un altro scatto con l'apposita manopola.

## Consigli per un caffè più caldo

Per ottenere un caffè più caldo, si raccomanda di:

- effettuare un ciclo di risciacquo selezionando la funzione "Risciacquo" nel menu delle impostazioni (paragrafo "Risciacquo ");
- scaldare le tazze con acqua calda (utilizzando la funzione di alimentazione dell'acqua calda, vedere sezione "Alimentazione acqua calda");
- aumentare la temperatura caffè nel menu delle impostazioni (paragrafo "Temperatura del caffè ").

## PREPARAZIONE DI BEVANDE CALDE A BASE DI LATTE

(vedere ricette a pagina 30)



### Nota Bene:

Per evitare di ottenere un latte poco schiumato, o con bolle grosse, pulire sempre il coperchio del contenitore del latte (D2) e l'ugello dell'acqua calda (A9), come descritto nei paragrafi "Pulizia del contenitore del latte dopo ogni uso", "Pulizia del contenitore del latte" e "Pulizia dell'ugello dell'acqua calda/del vapore".

## Riempire e agganciare il contenitore latte

1. Togliere il coperchio (D2) (fig. 15);
2. Riempire il contenitore del latte (D3) con una quantità sufficiente di latte, senza superare il livello MAX indicato sul contenitore (fig. 16). Tenere presente che ogni tacca riportata sul lato del contenitore corrisponde a circa 100 ml di latte;





### Nota Bene:

- Per ottenere una schiuma più densa e omogenea, è necessario utilizzare latte scremato o parzialmente scremato a temperatura di frigorifero (circa 5 °C).
  - Se è attiva la modalità di "Risparmio energetico", l'erogazione della bevanda può richiedere alcuni minuti.
1. Assicurarsi che il tubo di pescaggio del latte (D4) sia correttamente inserito nel coperchio del contenitore del latte (fig. 17);
  2. Riposizionare il coperchio sul contenitore latte;
  3. Estrarre l'erogatore dell'acqua calda/del vapore (C6) (fig. 18);
  4. Premendo l'apposito pulsante, collegare il contenitore del latte (D) all'ugello (A10) (fig. 19): la macchina emetterà un segnale acustico (se è stata attivata la funzione di avviso acustico);
  5. Posizionare una tazza sufficientemente grande sotto ai beccucci dell'erogatore del caffè (A13) e sotto al tubo di erogazione del latte schiumato (D5); regolare la lunghezza del tubo di erogazione del latte; per avvicinarlo alla tazza, tirarlo semplicemente verso il basso (fig. 20).
  5. Seguire le indicazioni riportate di seguito per ogni specifica funzione.

## Regolare la quantità di schiuma

Ruotare la manopola di regolazione della quantità di schiuma



(D1) situata sul coperchio del contenitore del latte per regolare la quantità di schiuma del latte erogato durante la preparazione delle bevande. Seguire i consigli riportati nella tabella seguente:

Posizione manopola	Descrizione	Consigliato per...
	No schiuma	CAFFELATTE / LATTE (latte caldo)
	Min. schiuma	LATTE MACCHIATO
	Max. schiuma	CAPPUCCINO / LATTE (latte schiumato)

### Preparazione automatica di bevande a base di latte

- Riempire ed agganciare il contenitore latte (D) come illustrato precedentemente.
- Selezionare dalla schermata iniziale la bevanda desiderata:
  - CAPPUCCINO
  - LATTE MACCHIATO
  - CAFFELATTE
  - LATTE CALDO
  - CAPPUCCINO+
  - ESPRESSO MACCHIATO
  - FLAT WHITE
  - CAPPUCCINO MIX
- Sul display (B) la macchina suggerisce di ruotare la manopola di regolazione della quantità di schiuma (D1) in funzione della ricetta originale; dunque, ruotare la manopola situata sul coperchio del contenitore del latte (D2) e confermare la selezione premendo .
- Dopo qualche secondo, l'apparecchio inizia automaticamente la preparazione e sul display compare l'immagine della bevanda selezionata ed una barra di progressione che si riempie man mano che la preparazione procede.

 **Nota Bene:** indicazioni generali per la preparazione di tutte le bevande a base di latte

-  **BACK**: premere se si desidera interrompere completamente la preparazione e ritornare alla schermata iniziale.
-  **STOP**: premere per interrompere l'erogazione del latte o del caffè e passare alla successiva erogazione (se prevista) per completare la bevanda.
- Al termine dell'erogazione, per aumentare la quantità di caffè nella tazza, premere  **MORE**.
- La preparazione di ogni bevanda a base di latte può essere personalizzata (vedere sezione "Personalizzare le bevande" e "Memorizzare il proprio profilo").
- Non lasciare il contenitore del latte fuori dal frigo per lungo tempo: con l'aumentare della temperatura (idealmente 5

°C), la qualità della schiuma diminuisce.

Una volta terminata la preparazione, l'apparecchio è pronto per un nuovo utilizzo.

### Pulizia del contenitore del latte dopo ogni uso





#### **Pericolo scottature!**

Durante la pulizia dei condotti interni del contenitore del latte, dal tubo di erogazione del latte schiumato (D5) esce un po' di acqua calda e di vapore. Prestare attenzione a non venire in contatto con spruzzi d'acqua. Ogni volta che si utilizza la funzione di montatura del latte, sul display viene visualizzato il messaggio RUOTARE LA MANOPOLA DI REGOLAZIONE DELLA QUANTITÀ DI LATTE SU "CLEAN" E AVVIARE LA PULIZIA; a questo punto, il coperchio del montalatte deve essere pulito.

- Lasciare inserito il contenitore del latte (D) nella macchina (non è necessario svuotare il contenitore del latte);
- Posizionare una tazza o un altro recipiente sotto al tubo di erogazione del latte schiumato (fig. 20);
- Ruotare la manopola di regolazione della quantità di latte (D1) su "CLEAN" (fig. 21): Il messaggio PULIZIA DEL CONTENITORE DEL LATTE, POSIZIONARE UNA TAZZA SOTTO ALL'EROGATORE DEL LATTE (FIG. 22) viene visualizzato sul display (B) assieme alla barra di avanzamento che si riempie gradualmente man mano che il processo di pulizia procede. La pulizia si arresta automaticamente;
- Ripartire la manopola su una delle posizioni di regolazione della schiuma;
- Togliere il contenitore del latte e pulire sempre l'ugello del vapore (A10) con una spugna (fig. 23).



#### **Nota Bene:**

- Se occorre preparare un certo numero di bevande a base di latte, pulire il contenitore del latte solo dopo avere preparato l'ultima bevanda. Per procedere con le preparazioni successive, quando viene visualizzato il messaggio "CLEAN", premere .
- Se il contenitore del latte non viene pulito, il simbolo  compare sul display per ricordare che il contenitore del latte deve essere pulito.
- Il contenitore con il latte può essere conservato in frigorifero.
- In alcuni casi, è necessario attendere che l'apparecchio si riscaldi prima di potere eseguire la pulizia.



### EROGAZIONE ACQUA CALDA



#### **Pericolo scottature!**

Non lasciare la macchina senza sorveglianza durante l'erogazione di acqua calda.

- Controllare che l'erogatore acqua calda/vapore (C6) sia ag-

- ganciato correttamente all'ugello acqua calda/vapore (A10);
2. Posizionare un contenitore sotto l'erogatore (più vicino possibile per evitare spruzzi);
  3. Selezionare dalla schermata iniziale  ACQUA CALDA. Sul display (B) compare la relativa immagine e una barra di progressione che si riempie man mano che la preparazione procede;
  4. La macchina eroga l'acqua calda e poi interrompe automaticamente l'erogazione. Per interrompere manualmente l'erogazione di acqua calda premere .



#### Nota Bene:



- Se è attiva la modalità "Risparmio energetico", l'erogazione di acqua calda può richiedere alcuni secondi.
- La preparazione di acqua calda è personalizzabile (vedere capitoli "Personalizzare le bevande" e "Memorizzare il proprio profilo").

## EROGAZIONE VAPORE



### Pericolo scottature!

Non lasciare la macchina senza sorveglianza durante l'erogazione di vapore.

1. Controllare che l'erogatore acqua calda/vapore (C6) sia aganciato correttamente all'ugello acqua calda/vapore (A10);
2. Riempire un contenitore con il liquido da scaldare o schiumare e immergere l'erogatore acqua calda/vapore nel liquido;
3. Selezionare dalla schermata iniziale "  VAPORE". Sul display (B) compare l'immagine corrispondente e una barra di avanzamento che si riempie man mano che la preparazione procede, e dopo qualche secondo dall'erogatore di acqua calda/vapore esce il vapore che riscalda il liquido;
4. Raggiunta la temperatura o il livello di schiuma desiderati, interrompere l'erogazione del vapore premendo .



### Attenzione!

Interrompere sempre l'erogazione del vapore prima di estrarre il contenitore con il liquido, per evitare scottature causate dagli spruzzi.



#### Nota Bene:

Se la modalità "Risparmio energetico" è attiva, l'erogazione di vapore può richiedere alcuni secondi.

## Consigli per l'utilizzo del vapore per schiumare il latte

- Nella scelta delle dimensioni del contenitore, tenere conto che il volume del liquido aumenterà di 2 o 3 volte.
- Per ottenere una schiuma più densa e ricca, utilizzare latte

scremato o parzialmente scremato ed a temperatura di frigorifero (circa 5°C).

- Per ottenere una schiuma più cremosa, ruotare il contenitore con movimenti lenti dal basso verso l'alto.
- Per evitare di ottenere un latte poco schiumato, o con bolle grosse, pulire sempre l'erogatore (C6) come descritto nel paragrafo successivo.

## Pulizia dell'erogatore di acqua calda/vapore dopo l'uso





Pulire l'erogatore di acqua calda/vapore (C6) ogni volta dopo l'utilizzo, per evitare che si possano depositare residui di latte o che si otturi.

1. Posizionare un contenitore sotto all'erogatore di acqua calda/vapore e lasciare fuoriuscire un po' di acqua (vedere sezione "Erogazione acqua calda"). Successivamente, interrompere l'erogazione di acqua calda premendo .
2. Attendere alcuni minuti che l'erogatore di acqua calda/vapore si raffreddi, quindi estrarlo (fig. 18). Tenere saldamente l'erogatore con una mano e con l'altra ruotare e staccare il cappuccinatore, tirando verso il basso (fig. 24).
3. Rimuovere anche l'ugello del vapore tirandolo verso il basso (fig. 24).
4. Controllare che il foro dell'ugello non sia otturato. Se necessario, pulirlo con l'aiuto di uno stuzzicadenti.
5. Lavare accuratamente gli elementi dell'erogatore con una spugna ed acqua tiepida.
6. Fissare l'ugello di collegamento e il cappuccinatore all'erogatore, spingendo verso l'alto e ruotando in senso orario, finché non si bloccano in posizione.

## PERSONALIZZARE LE BEVANDE





L'aroma (per le bevande, laddove richiesto) e l'altezza delle bevande possono essere personalizzati.

1. Assicurarsi che il profilo per il quale si richiede la personalizzazione della bevanda sia attivo: è infatti impossibile selezionare le bevande per tutti e 6 i profili;
2. Dalla schermata iniziale, premere  (B1);
3. Scegliere la bevanda che si desidera personalizzare per poter accedere alle schermate di personalizzazione: i relativi accessori devono essere inseriti;
4. (Bevande di solo caffè) SCEGLIERE L'INTENSITÀ DELL'AROMA DEL CAFFÈ: Selezionare l'aroma desiderato premendo  o  e premere .
5. PERSONALIZZAZIONE DELLA QUANTITÀ DI CAFFÈ (0 DI ACQUA), PREMERE STOP PER SALVARE: La preparazione inizia e l'apparecchio propone la schermata di personalizzazione della lunghezza illustrata da una barra verticale. La stella raffigurata sulla barra indica la quantità attualmente impo-



stata.



- Quando la quantità raggiunge il livello minimo che può essere impostato, sul display viene visualizzato .
- Premere  quando si raggiunge la quantità desiderata nella tazza.
- VUOI SALVARE I NUOVI VALORI? : Premere SI o NO.

L'apparecchio conferma se i valori sono stati salvati o no (a seconda della selezione precedente): premere .

L'apparecchio ritorna alla schermata iniziale.





#### **Nota Bene:**

- Bevande a base di latte: Per prima cosa viene salvato l'aroma del caffè, quindi la quantità di latte e successivamente la quantità di caffè;
- Acqua calda: l'apparecchio eroga acqua calda: premere  per salvare la quantità desiderata.
- È possibile uscire dalla programmazione premendo : i valori non saranno salvati.

## MEMORIZZARE IL PROPRIO PROFILO

Questo apparecchio consente di memorizzare 6 profili diversi, ognuno dei quali è associato ad un'icona diversa.

Per ciascun profilo vengono salvati i valori relativi all'aroma e alla quantità (vedere sezione "Personalizzare le bevande ) e l'ordine in cui le bevande vengono visualizzate dipende dalla frequenza di selezione.

Per selezionare o accedere a un profilo, premere sul profilo attualmente in uso (B11), premere  (B10) o  (B8) fino a visualizzare il profilo desiderato, quindi premere sul profilo.



#### **Nota Bene:**

- Profilo  OSPITE: selezionando questo profilo, è possibile erogare le bevande con le impostazioni di fabbrica.

## PULIZIA

### **Pulizia della macchina**

Le seguenti parti della macchina devono essere pulite periodicamente:

- il circuito interno dell'apparecchio;
- il contenitore dei fondi di caffè (A4);
- la vaschetta raccoglie gocce (A14);
- il serbatoio dell'acqua (A12);
- i beccucci dell'erogatore del caffè (A13);
- l'imbuto per l'introduzione del caffè pre-macinato (A21);
- l'infusore (A5), accessibile dopo l'apertura dello sportello di servizio (A2);
- il contenitore del latte (D);
- l'ugello dell'acqua calda/del vapore (A10);
- il pannello di controllo (B).



#### **Attenzione!**

- Per la pulizia della macchina non usare solventi, detersivi abrasivi o alcool. Non è necessario utilizzare prodotti chimici per pulire la macchina.
- Nessun componente dell'apparecchio può essere lavato in lavastoviglie ad eccezione del contenitore latte (D).
- Non utilizzare oggetti metallici per togliere le incrostazioni o i depositi di caffè, perché potrebbe graffiare le superfici in metallo o in plastica.

### **Pulizia del circuito interno dell'apparecchio**

In caso di periodi di inutilizzo superiori ai 3/4 giorni, si consiglia vivamente, prima di utilizzare nuovamente l'apparecchio, di accenderlo e:

- effettuare 2/3 cicli di risciacquo selezionando la funzione "Risciacquo" (paragrafo "Risciacquo );
- erogare acqua calda per qualche secondo (sezione "Erogazione acqua calda").



#### **Nota Bene:**

Al termine della pulizia, è normale che vi sia un po' di acqua nel contenitore dei fondi di caffè (A4).

### **Pulizia del contenitore dei fondi di caffè**

Quando sul display (B) viene visualizzato il messaggio SVUOTARE CONTENITORE FONDI (fig. 26), il contenitore dei fondi deve essere vuotato e pulito. L'apparecchio non può essere utilizzato per la preparazione del caffè fino al termine della pulizia del contenitore dei fondi (A4). Anche se il contenitore non è pieno, il messaggio di svuotamento contenitore fondi viene visualizzato 72 ore dopo che il primo caffè è stato preparato (affinché il conteggio delle 72 ore venga eseguito correttamente, la macchina non deve mai essere spenta con l'interruttore generale).

Per eseguire la pulizia (a macchina accesa):

- Aprire lo sportello inferiore ruotandolo verso il basso (fig. 25).
- Aprire lo sportello.
- Estrarre la vaschetta raccogliegocce (A14) (fig. 27), vuotarla e pulirla.
- Vuotare e pulire con la massima cura il contenitore dei fondi di caffè (A4), facendo attenzione a rimuovere tutti i residui che si sono depositati sul fondo: il pennello fornito in dotazione (C5) è dotato di una spatola studiata appositamente per questa operazione.



#### **Attenzione!**

Quando si estrae la vaschetta raccogliegocce, è obbligatorio vuotare sempre il contenitore dei fondi, anche se contiene pochi fondi. Se questa operazione non viene effettuata, può succedere che, quando si preparano i caffè successivi, il contenitore dei fondi si

riempia più del previsto e la macchina si intasi.

## Pulizia della vaschetta raccogli gocce



### Attenzione!

La vaschetta raccogli gocce (A14) è provvista di un indicatore (di colore rosso) del livello dell'acqua che contiene (fig. 28).

Prima che l'indicatore cominci a sporgere dal vassoio portatazze (A1), è necessario svuotare la vaschetta e pulirla, altrimenti l'acqua può fuoriuscire dal bordo e danneggiare la macchina, il piano di appoggio o la zona circostante.

Per rimuovere la vaschetta raccogli gocce, procedere nel modo seguente:

1. Aprire lo sportello (fig. 25). Estrarre la vaschetta raccogli gocce e il contenitore dei fondi di caffè (A4) (fig. 27);
2. Svuotare la vaschetta raccogli gocce ed il contenitore fondi e lavarli;
3. Reinserire la vaschetta raccogli gocce completa di contenitore dei fondi di caffè.

## Pulizia dell'interno della macchina



### Pericolo!

Prima di eseguire le operazioni di pulizia delle parti interne, la macchina deve essere spenta (vedi "Spegnimento dell'apparecchio") e scollegata dalla rete elettrica. Non immergere mai la macchina nell'acqua.

1. Controllare periodicamente (circa una volta al mese) che l'interno dell'apparecchio (accessibile una volta estratta la vaschetta raccogli gocce A14) non sia sporco.
2. Se necessario, rimuovere i depositi di caffè con il pennello in dotazione (C5) e una spugna. Rimuovere tutti i residui con un aspirapolvere (fig. 29).

## Pulizia del serbatoio dell'acqua

1. Pulire il serbatoio dell'acqua (A12) regolarmente (circa una volta al mese) e ogni volta che si sostituisce il filtro addolcitore (C4) (se presente) con un panno umido e una piccola quantità di detersivo liquido delicato. Risciacquare accuratamente prima di riempire e riposizionare il serbatoio;
2. Rimuovere il filtro (se presente) e risciacquarlo con acqua corrente;
3. Reinserire il filtro (se previsto), riempire il serbatoio con acqua fresca e reinserire il serbatoio;
4. (Solo modelli con filtro addolcitore) Erogare circa 100ml di acqua calda per riattivare il filtro.

## Pulizia dei beccucci erogatore caffè

1. Pulire periodicamente i beccucci dell'erogatore del caffè (A13) utilizzando una spugna o un panno (fig. 31);

2. Controllare che i fori dell'erogatore del caffè non siano otturati. Se necessario, rimuovere i depositi di caffè con uno stuzzicadenti (fig. 30).

## Pulizia dell'imbuto per l'introduzione del caffè pre-macinato

Controllare periodicamente (circa una volta al mese) che l'imbuto per l'introduzione del caffè pre-macinato (A21) non sia otturato. Se necessario, rimuovere i depositi di caffè con il pennello (C5) in dotazione.

## Pulizia dell'infusore

L'infusore deve essere pulito almeno una volta al mese.



**Attenzione!** L'infusore (A5) non può essere estratto quando la macchina è accesa. Non tentare di togliere l'infusore con forza.

1. Assicurarsi che la macchina abbia eseguito correttamente lo spegnimento (vedere sezione "Spegnimento").
2. Aprire lo sportello di servizio.
3. Estrarre la vaschetta raccogli gocce ed il contenitore dei fondi di caffè (fig. 27).
4. Premere verso l'interno i due pulsanti di sgancio colorati e contemporaneamente tirare l'infusore verso l'esterno (fig. 32).



**Attenzione!** Non utilizzare un detersivo liquido per pulire l'infusore, per evitare di rimuovere il lubrificante applicato all'interno del pistone.

5. Immergere per circa 5 minuti l'infusore in acqua e poi risciacquarlo.
6. Dopo la pulizia, riposizionare l'infusore (A5) infilandolo sul supporto interno e sul perno in basso, quindi premere sulla scritta PUSH fino a quando si blocca in posizione (fig. 33).



**Nota bene:** Se risulta difficile inserire l'infusore, è necessario (prima dell'inserimento) adattarlo alla giusta dimensione premendolo con forza contemporaneamente sulla parte inferiore e superiore, come indicato nella figura 34.

7. Una volta inserito, assicurarsi che i due pulsanti di sgancio colorati siano scattati verso l'esterno (fig. 35).
8. Reinserire la vaschetta raccogli gocce con il contenitore fondi.
9. Chiudere lo sportello di servizio.

## Pulizia del contenitore latte (D)

Pulire il contenitore latte dopo ogni preparazione del latte, come descritto di seguito:

1. Rimuovere il coperchio (D2) sollevandolo;
2. Estrarre il contenitore del latte (D3) dal rivestimento termico

(D6) afferrando i due punti di presa laterali.



**Il rivestimento termico non deve essere riempito o immerso in acqua:** per pulirlo, utilizzare un panno umido.

- Sfilare il tubo di erogazione del latte (D5) e il tubo di pescaggio (D4).
- Ruotare in senso orario la manopola di regolazione della schiuma fino alla posizione "INSERT" (fig. 36) e sfilarla.
- Lavare accuratamente tutti i componenti del montalatte con acqua calda e detersivo delicato. È possibile lavare in lavastoviglie tutti i componenti e il contenitore, posizionandoli nel cestello superiore della lavastoviglie.  
Controllare con molta attenzione che nello spazio vuoto e nella scanalatura della manopola (fig. 37) non rimangano residui di latte: in questo caso, rimuoverli con uno stuzzicadenti.
- Risciacquare l'interno della sede della manopola di regolazione della schiuma e il foro di innesto del montalatte con acqua corrente (fig. 38).
- Controllare inoltre che il tubo di pescaggio e l'erogatore non siano intasati da residui di latte.
- Rimontare la manopola, facendo coincidere la freccia con la scritta INSERT, il tubo di erogazione e il tubo di pescaggio del latte.
- Inserire il contenitore del latte nel rivestimento termico.
- Riposizionare il coperchio sul contenitore del latte.

### Pulizia dell'ugello acqua calda/vapore

Ogni volta che occorre preparare il latte, pulire l'ugello (A13) con una spugna, per rimuovere i residui di latte che si sono depositati sulle guarnizioni di tenuta (fig. 23).

### DECALCIFICAZIONE



- Prima dell'uso, leggere le istruzioni e le etichette sulla confezione del decalcificante.
- Si raccomanda di utilizzare unicamente il decalcificante approvato dal fabbricante. L'uso di un decalcificante non adatto e/o l'errata esecuzione della procedura di decalcificazione possono causare danni non coperti dalla garanzia di fabbricante.

Eeguire la decalcificazione sull'apparecchio quando sul display (B) viene visualizzato il messaggio **DECALCIFICAZIONE NECESSARIA**, **PREMERE OK PER AVVIARE LA PROCEDURA** (circa 45 min)

: per eseguire la decalcificazione immediatamente, premere e seguire le istruzioni dal punto 4.

Per posticipare la decalcificazione, premere : sul display viene visualizzato il simbolo , che ricorda che occorre esegui-

re la decalcificazione dell'apparecchio (il messaggio verrà riproposto ogni volta che si accende la macchina).

Per accedere al menu di decalcificazione:

- Premere (B2) per accedere al menu;
- Premere (B10) o (B8) fino a visualizzare sul display **DECALCIFICARE**;
- Premere per avviare il ciclo di decalcificazione, quindi seguire le istruzioni riportate sul display;
- RIMUOVERE IL FILTRO DELL'ACQUA** (fig. 39): estrarre il serbatoio dell'acqua (A12), rimuovere il filtro dell'acqua (C4) (se presente) e vuotare il serbatoio dell'acqua. Premere ;
- AGGIUNGERE DECALCIFICANTE (FINO AL LIVELLO A) E ACQUA (FINO AL LIVELLO B)** (fig. 40); versare il decalcificante nel serbatoio fino al livello A indicato all'interno del serbatoio (una confezione da 100 ml), quindi aggiungere l'acqua (un litro) fino al livello B; infine, riposizionare il serbatoio dell'acqua. Premere ;
- SVUOTARE IL CONTENITORE DEI FONDI e la VASCETTA RACCOGLIGOCCE** (fig. 27): rimuovere, svuotare e reinserire la vaschetta raccogli gocce (A14) e il contenitore dei fondi (A4). Premere ;
- POSIZIONARE IL CONTENITORE DA 2,5 L SOTTO ALL'EROGATORE, PREMERE OK PER AVVIARE LA DECALCIFICAZIONE:** Posizionare sotto all'erogatore di acqua calda/vapore (C6) e sotto all'erogatore del caffè (A13) un contenitore vuoto con una capacità minima pari a 2,5 litri (fig. 8);



### Pericolo scottature!



L'acqua calda che fuoriesce dall'erogatore di acqua calda/vapore contiene acido. Fare attenzione a evitare il contatto con questa soluzione.

- Premere per confermare di avere aggiunto la soluzione decalcificante. Sul display viene visualizzato il messaggio **DECALCIFICAZIONE, ATTENDERE PREGO**: il programma di decalcificazione si avvia e il liquido decalcificante fuoriesce dai beccucci dell'erogatore di acqua/vapore e del caffè. Una serie di risciacqui e pause vengono eseguiti automaticamente per rimuovere tutti i residui di calcare presenti all'interno della macchina da caffè;

Dopo circa 25 minuti, la decalcificazione si arresta:

- RISCIACQUARE E RIEMPIRE IL SERBATOIO DELL'ACQUA FINO AL LIVELLO MAX** (fig. 41): l'apparecchio ora è pronto per effettuare un ciclo di risciacquo con acqua pulita. Vuotare il contenitore utilizzato per raccogliere la soluzione decalcificante ed estrarre il serbatoio dell'acqua, svuotarlo, risciacquarlo sotto all'acqua corrente, riempirlo con acqua pulita fino al livello MAX e riposizionarlo nell'apparecchio;
- POSIZIONARE UN CONTENITORE DA 2,5 L SOTTO ALL'EROGA-**

TORE E PREMERE OK PER AVVIARE IL RISCIAQUO: Posizionare il contenitore vuoto usato per raccogliere la soluzione decalcificante sotto all'erogatore del caffè e all'erogatore di acqua calda/vapore (fig. 8) e premere  ;

11. L'acqua calda viene erogata per prima dall'erogatore del caffè e sul display viene visualizzato il messaggio RISCIAQUO IN CORSO ATTENDERE;
  12. Quando l'acqua nel serbatoio termina, svuotare il contenitore usato per raccogliere l'acqua di risciacquo;
  13. (Se è previsto un filtro) INSERIRE IL FILTRO NELLA SUA SEDE (fig. 42). Premere  ed estrarre il serbatoio dell'acqua e reinserire il filtro addolcitore precedentemente rimosso;
  14. RISCIAQUARE E RIEMPIRE CON ACQUA FINO AL LIVELLO MAX (fig. 41): Riempire il serbatoio fino al livello MAX con acqua fresca;
  15. INSERIRE IL SERBATOIO DELL'ACQUA (fig. 6): Reinserrire il serbatoio acqua nell'apparecchio;
  16. POSIZIONARE UN CONTENITORE DA 2,5 L SOTTO ALL'EROGATORE E PREMERE OK PER AVVIARE IL RISCIAQUO: Riposizionare il contenitore vuoto usato per raccogliere la soluzione decalcificante sotto all'erogatore di acqua calda/vapore (fig. 8) e premere  ;
  17. L'acqua calda viene erogata dall'erogatore di acqua calda/vapore e sul display viene visualizzato il messaggio RISCIAQUO IN CORSO ATTENDERE.
  18. SVUOTARE LA VASCETTA RACCOLGIGOCCE (fig. 27): Al termine del risciacquo, rimuovere, svuotare e reinserire la vaschetta raccogliocce (A14) e il contenitore dei fondi (A4): premere  ;
  19. Per alcuni secondi, il messaggio DECALCIFICAZIONE COMPLETATA verrà visualizzato sul display; poi l'apparecchio si spegnerà.
- La decalcificazione è stata completata.

 **Nota Bene:**

- Se la decalcificazione non viene completata correttamente (ad es. per mancanza di corrente elettrica), si raccomanda di ripetere il ciclo;
- Al termine della decalcificazione, è normale che vi sia dell'acqua nel contenitore dei fondi (A4).
- Se il serbatoio dell'acqua non è stato riempito fino al livello max, al termine della decalcificazione sarà necessario eseguire un terzo risciacquo dell'apparecchio, in modo da garantire la completa rimozione della soluzione decalcificante dai circuiti interni della macchina. Prima di avviare il risciacquo, ricordarsi di svuotare la vaschetta raccogliocce;
- L'apparecchio può richiedere l'esecuzione di più cicli di decalcificazione entro intervalli di tempo molto brevi. Ciò è normale e dipende dal sistema di controllo avanzato dell'apparecchio.

## PROGRAMMAZIONE DELLA DUREZZA DELL'ACQUA



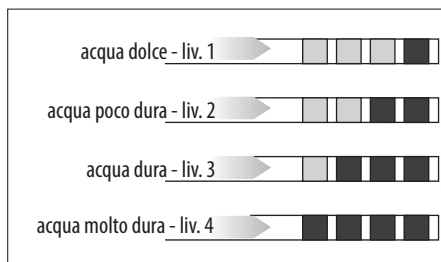

Il messaggio NECESSARIA DECALCIFICAZIONE - PREMERE OK PER INIZIARE (~45 min)  viene visualizzato dopo un periodo di funzionamento predeterminato che dipende dalla durezza dell'acqua. L'apparecchio è impostato di default per una durezza dell'acqua di "livello 4". Inoltre, la macchina può essere programmata in base alla durezza dell'acqua della rete idrica nelle varie regioni, riducendo così la frequenza di esecuzione della decalcificazione sulla macchina.

### Misurazione della durezza dell'acqua

1. Rimuovere la striscia reattiva "Total Hardness Test" (test della durezza totale) (C1) dalla sua confezione, seguendo le istruzioni.
2. Immergere completamente la striscia in un bicchiere d'acqua per circa un secondo.
3. Estrarre la striscia dall'acqua e scuoterla leggermente. Dopo circa un minuto, si formano 1, 2, 3 o 4 quadretti rossi a seconda della durezza dell'acqua. Ogni quadretto corrisponde a un livello.









### Impostazione durezza acqua

1. Premere  (B2) per accedere al menu;
  2. Premere  (B10) o  (B8) fino a visualizzare sul display (B)  DUREZZA ACQUA;
  3. Per cambiare il livello selezionato, premere sul simbolo stesso fino a visualizzare il livello desiderato (Livello 1 = acqua dolce; Livello 4 = acqua molto dura);
- Premere  BACK per tornare alla schermata iniziale.
- A questo punto, la macchina è riprogrammata secondo la nuova impostazione della durezza dell'acqua.

## FILTRO DELL'ACQUA





Alcuni modelli sono dotati di filtro addolcitore (C4): se il tuo modello ne è sprovvisto, ti consigliamo di acquistarne uno presso un centro assistenza autorizzato. Per utilizzare correttamente il filtro seguire le istruzioni riportate di seguito.

### Installa filtri

1. Togliere il filtro (C4) dalla confezione;
2. Premere  (B2) per entrare nel menù;
3. Premere  (B10) o  (B8) finché non viene visualizzato sul display 
4. Premere 
5. GIRARE L'INDICATORE DELLA DATA FINO A VISUALIZZARE I PROSSIMI 2 MESI;  
ruotare il disco indicatore della data fino alla visualizzazione dei successivi due mesi di utilizzo. Premere 



### Nota bene:



il filtro dura circa due mesi se l'apparecchio viene utilizzato normalmente, se la macchina da caffè rimane inutilizzata con il filtro installato durerà al massimo 3 settimane.







1. RIEMPIRE IL FILTRO CON ACQUA FINO AL COMPLETO RIEMPIMENTO (fig. 44): Per attivare il filtro, fare scorrere acqua di rubinetto attraverso il foro del filtro come mostrato in figura finché non fuoriesce acqua dalle aperture laterali per più di un minuto. Premere  ;
2. Estrarre il serbatoio (A12) dall'apparecchio e riempirlo d'acqua.
3. IMMERGERE IL FILTRO NEL SERBATOIO DELL'ACQUA LASCIANDO FUORIUSCIRE LE BOLLE D'ARIA (fig. 45): Inserire il filtro nel serbatoio dell'acqua e immergerlo completamente per circa dieci secondi, inclinandolo e premendolo leggermente per far fuoriuscire le bolle d'aria. Premere 
4. INSERIRE IL FILTRO NELLA SUA ALLOGGIAMENTO E SPINGERLO VERSO IL BASSO: Inserire il filtro nell'apposito alloggiamento (fig. 42) e premere fino in fondo. Premere 
5. INSERIRE IL SERBATOIO DELL'ACQUA: Chiudere il serbatoio con il coperchio (A15), quindi rimettere il serbatoio nella macchina.
6. POSIZIONARE UN CONTENITORE DA 0,5 L SOTTO L'EROGAZIONE, PREMERE OK PER RIEMPIRE IL FILTRO (fig. 8): posizionare il contenitore sotto l'erogatore acqua calda/vapore (C6) e premere : inizia l'erogazione e si ferma automaticamente.

Sul display appare il simbolo  insieme all'ora per indicare che il filtro è stato abilitato. Ora è possibile utilizzare la macchina per il caffè.

### Sostituire il filtro

Sostituire il filtro (C4) quando sul display (B) compare il messaggio SOSTITUIRE FILTRO ACQUA, PREMERE OK PER INIZIARE : per sostituirlo immediatamente premere  e seguire le istruzioni dal punto 4.

Per posticipare la sostituzione del filtro ad un altro momento, premere :  
sul display il simbolo  ricorda che è necessario sostituire il filtro. Per la sostituzione procedere come segue:

1. Estrarre il serbatoio acqua (A12) e il filtro esausto;
2. Togliere il nuovo filtro dalla confezione;
3. Premere  (B2) per entrare nel menù;
4. Premere  (B10) o  (B8) finché non viene visualizzato sul display 
5. Premere 
6. Il display visualizza SOSTITUISCI FILTRO; 
7. Premere 
8. Seguire le operazioni descritte nel paragrafo precedente dal punto 5.













The filter is now active and the coffee machine can be used.

### Nota bene:

Dopo due mesi (vedi indicatore della data) o quando l'apparecchio non è stato utilizzato per 3 settimane, è necessario sostituire il filtro anche se il messaggio non è ancora stato visualizzato.

### Rimozione del filtro

Se si desidera utilizzare l'apparecchio senza il filtro (C4), è necessario rimuoverlo e avvisare l'apparecchio della sua rimozione. Procedi come segue:



1. Estrarre il serbatoio acqua (A12) ed il filtro esausto;
2. Premere  (B2) per entrare nel menù;
3. Premere  (B10) o  (B8) finché non viene visualizzato sul display 
4. Premere 
5. Sul display appare RIMUOVERE FILTRO; 
6. Premere 
7.  RIMUOVERE IL FILTRO?: premere  (oppure per tornare al menu impostazioni premere); 
8.  FILTRO RIMOSSO: l'apparecchio ha riconosciuto la modifica. Premere  per tornare alla home page.

### DATI TECNICI

Tensione: 220-240 V~ 50/60 Hz max. 10A  
Potenza assorbita: 1350W  
Pressione: 15 bar  
Capacità serbatoio acqua: 2.5 litri  
Dimensioni LxHxP: 597x450x470 mm  
Peso netto: 20 kg

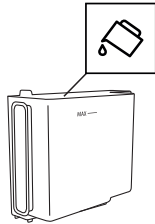
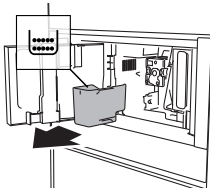
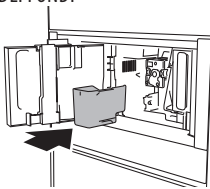
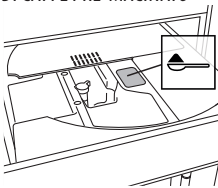

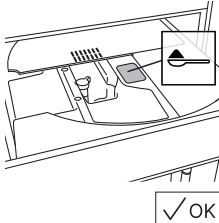
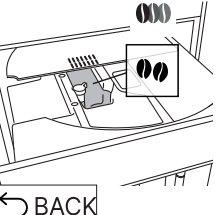
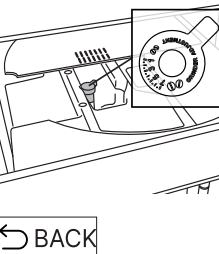
## MESSAGGI VISUALIZZATI SUL DISPLAY



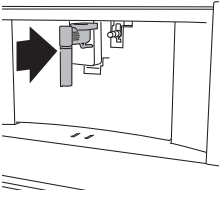
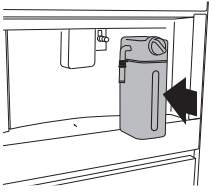
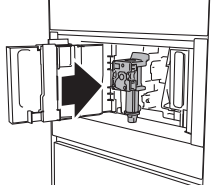
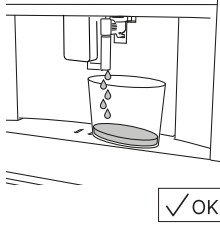



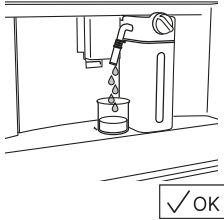
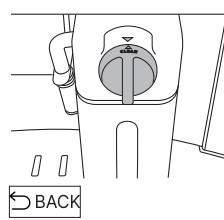
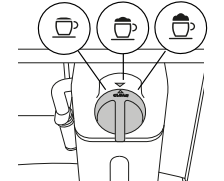







MESSAGGIO VISUALIZZATO	POSSIBILE CAUSA	RIMEDIO
<p>RIEMPIRE IL SERBATOIO DELL'ACQUA CON ACQUA PULITA</p> 	<p>L'acqua nel serbatoio (A12) non è sufficiente.</p>	<p>Riempire il serbatoio dell'acqua e/o inserirlo correttamente, premendolo a fondo fino a bloccarlo in posizione.</p>
<p>SVUOTARE IL CONTENITORE DEI FONDI</p> 	<p>Il contenitore dei fondi (A4) di caffè è pieno.</p>	<p>Svuotare il contenitore dei fondi e la vaschetta raccogli-gocce (A14), pulirli e riposizionarli nell'apparecchio. Importante: quando si estrae la vaschetta raccogli-gocce è obbligatorio svuotare sempre il contenitore dei fondi, anche se è poco pieno. Se questa operazione non viene effettuata, può succedere che, quando si preparano i caffè successivi, il contenitore dei fondi si riempia più del previsto e la macchina si intasi.</p>
<p>INSERIRE IL CONTENITORE DEI FONDI</p> 	<p>Dopo la pulizia non è stato inserito il contenitore dei fondi (A4).</p>	<p>Estrarre la vaschetta raccogli-gocce (A14) e inserire il contenitore dei fondi.</p>
<p>AGGIUNGERE CAFFÈ PRE-MACINATO AL MASSIMO UN MISURINO DI CAFFÈ PRE-MACINATO</p> 	<p>È stata selezionata la funzione "caffè pre-macinato", ma non è stato versato il caffè pre-macinato nell'imbuto (A21).</p>	<p>Introdurre il caffè pre-macinato nell'imbuto (fig. 14) e ripetere l'erogazione</p>
<p>← BACK</p>	<p>L'imbuto (A21) del caffè pre-macinato è intasato.</p>	<p>Svuotare l'imbuto utilizzando il pennello (C5), come descritto nel par. "Pulizia dell'imbuto del caffè pre-macinato".</p>

MESSAGGIO VISUALIZZATO	POSSIBILE CAUSA	RIMEDIO
<p>AGGIUNGERE CAFFÈ PRE-MACINATO AL MASSIMO UN MISURINO DI CAFFÈ PRE-MACINATO</p> 	<p>È stato richiesto un caffè LUNGO preparato con caffè pre-macinato</p>	<p>Introdurre il caffè pre-macinato nell'imbuto (A21) (fig. 14) e premere <input checked="" type="checkbox"/> OK per continuare e concludere l'erogazione.</p>
<p>RIEMPIRE IL CONTENITORE DEI CHICCHI DI CAFFÈ</p> 	<p>I chicchi di caffè sono finiti.</p>	<p>Riempire il contenitore dei chicchi (A16 - fig. 12).</p>
<p>MACINATURA TROPPO FINE. REGOLARE IL LIVELLO DI MACINATURA RUOTANDO DI 1 SCATTO MENTRE LA MACCHINA È IN FUNZIONE</p> 	<p>La macinatura è troppo fine e quindi il caffè fuoriesce troppo lentamente o non esce affatto.</p>	<p>Ripetere l'erogazione del caffè e ruotare la manopola di regolazione della macinatura (fig. 11) di uno scatto verso il numero 7 in senso orario, mentre il macinacaffè è in funzione. Se, dopo avere preparato almeno 2 caffè, l'erogazione è ancora lenta, ripetere la procedura di regolazione, ruotando la manopola di regolazione del grado di macinatura di un altro scatto (vedere par. "Regolazione del macinacaffè"). Se il problema persiste verificare che il serbatoio acqua (A12) sia inserito fino in fondo.</p>
<p>SELEZIONARE UN GUSTO PIÙ LEGGERO O RIDURRE LA QUANTITÀ DI CAFFÈ PRE-MACINATO</p> 	<p>È stato utilizzato troppo caffè.</p>	<p>Selezionare un aroma più leggero premendo  AROMA (B6) oppure ridurre la quantità di caffè pre-macinato (massimo 1 misurino).</p>

MESSAGGIO VISUALIZZATO	POSSIBILE CAUSA	RIMEDIO
<p data-bbox="85 124 305 177">INSERIRE IL BECCUCCIO DI EROGAZIONE DELL'ACQUA</p> 	<p data-bbox="331 124 619 177">L'erogatore dell'acqua (C6) non è inserito o è inserito in modo non corretto</p>	<p data-bbox="652 124 992 150">Inserire l'erogatore acqua spingendolo a fondo.</p>
<p data-bbox="85 387 305 440">INSERIRE CONTENITORE LATTE</p> 	<p data-bbox="331 387 619 440">Il contenitore latte (D) non è inserito correttamente.</p>	<p data-bbox="652 387 1025 440">Inserire il contenitore del latte spingendolo fino in fondo (fig. 19).</p>
<p data-bbox="85 646 305 699">INSERIRE L'UNITÀ DI EBOLLIZIONE</p> 	<p data-bbox="331 646 619 699">Dopo essere stato pulito, l'infusore non è stato riposizionato nell'apparecchio.</p>	<p data-bbox="652 646 1025 699">Inserire l'infusore, come descritto nel par. "Pulizia dell'infusore".</p>
<p data-bbox="85 904 305 991">CIRCUITO VUOTO PREMERE OK PER INIZIARE IL RIEMPIMENTO</p> 	<p data-bbox="331 904 619 930">Il circuito idraulico è vuoto</p>	<p data-bbox="652 904 1025 991">Premere <input checked="" type="checkbox"/> OK in modo che l'acqua fuoriesca dall'erogatore (C6): il flusso si arresterà automaticamente.</p> <p data-bbox="652 991 1025 1043">Se il problema persiste verificare che il serbatoio acqua (A12) sia inserito fino in fondo.</p>





MESSAGGIO VISUALIZZATO	POSSIBILE CAUSA	RIMEDIO
<p>PREMERE OK PER ESEGUIRE LA PULIZIA OPPURE RUOTARE LA MANOPOLA</p> 	<p>È stato inserito il contenitore del latte con la manopola di regolazione della schiuma (D1) in posizione CLEAN.</p>	<p>Se si desidera procedere con la funzione CLEAN, premere <input type="checkbox"/>OK oppure ruotare la manopola di regolazione della schiuma in una delle posizioni di preparazione del latte.</p>
<p>RUOTARE LA MANOPOLA DI REGOLAZIONE DELLA SCHIUMA PER AVVIARE LA PULIZIA</p> 	<p>È stato appena erogato del latte ed è dunque necessario procedere alla pulizia dei tubi interni del contenitore del latte (D).</p>	<p>Ruotare la manopola di regolazione della schiuma (D1) in posizione CLEAN (fig. 21).</p>
<p>RUOTARE LA MANOPOLA DI REGOLAZIONE DELLA SCHIUMA IN POSIZIONE DI PREPARAZIONE DEL LATTE</p> 	<p>È stato inserito il contenitore del latte con la manopola di regolazione della schiuma (D1) in posizione CLEAN.</p>	<p>Ruotare la manopola sulla posizione corrispondente alla schiuma desiderata.</p>
<p>NECESSARIA DECALCIFICAZIONE PREMERE OK PER INIZIARE (~45MIN)</p>  <p><input type="checkbox"/>BACK <input type="checkbox"/>OK</p>	<p>Indica che occorre eseguire la decalcificazione della macchina.</p>	<p>Premere <input type="checkbox"/>OK per avviare la decalcificazione oppure premere <input type="checkbox"/>BACK per posticipare la decalcificazione. Eseguire la procedura di decalcificazione descritta nella sezione "Decalcificazione".</p>

MESSAGGIO VISUALIZZATO	POSSIBILE CAUSA	RIMEDIO
<p>SOSTITUIRE FILTRO DELL'ACQUA PREMERE OK PER INIZIARE</p>   	<p>Il filtro addolcitore (C4) è esaurito.</p>	<p>Premere  per sostituire il filtro o rimuoverlo, oppure  per eseguire questa procedura successivamente. Seguire le istruzioni fornite nella sezione "Filtro addolcitore".</p>
<p>ALLARME GENERICO: CONSULTARE LIBRETTO</p> 	<p>L'interno della macchina è molto sporco.</p>	<p>Pulire accuratamente la macchina come descritto nella sezione "Pulizia". Se il messaggio viene visualizzato anche dopo la pulizia, contattare un centro Assistenza Clienti autorizzato.</p>
	<p>Promemoria per la decalcificazione e/o la sostituzione del filtro (C4) dell'apparecchio.</p>	<p>La procedura descritta nella sezione "Decalcificazione" deve essere eseguita prima possibile e/o il filtro deve essere sostituito o rimosso, come descritto nella sezione "Filtro addolcitore".</p>
	<p>Promemoria per la pulizia dei tubi all'interno del contenitore del latte (D).</p>	<p>Ruotare la manopola di regolazione della schiuma (D1) in posizione CLEAN (fig. 21).</p>
	<p>Promemoria per la sostituzione del filtro (C4).</p>	<p>Sostituire il filtro o rimuoverlo come descritto nella sezione "Filtro addolcitore".</p>
	<p>Promemoria per la decalcificazione della macchina.</p>	<p>La procedura di decalcificazione descritta nella sezione "Decalcificazione" deve essere eseguita prima possibile.</p>
	<p>Indica che la funzione di accensione automatica è attivata.</p>	<p>Per disattivare questa funzione, procedere come descritto nel par. "Accensione automatica ".</p>
	<p>Indica che il risparmio energetico è attivato.</p>	<p>Per disattiva il risparmio energetico, procedere come descritto nel par. "Risparmio energetico ".</p>
	<p>Indica che il filtro (C4) è stato attivato</p>	<p>Per rimuovere il filtro, procedere come descritto nella sezione "Filtro addolcitore".</p>

## RISOLUZIONE DEI PROBLEMI

In basso sono elencati alcuni possibili malfunzionamenti.

Se il problema non viene risolto procedendo come descritto, contattare l'Assistenza Tecnica.

PROBLEMA	POSSIBILE CAUSA	RIMEDIO
Il caffè non è caldo.	Le tazze non sono state pre-riscaldate.	Scaldare le tazze risciacquandole con acqua calda (Nota Bene: è possibile utilizzare la funzione Acqua Calda).
	L'infusore si è raffreddato perché sono trascorsi 2/3 minuti dall'ultimo caffè.	Prima di preparare il caffè, riscaldare l'infusore risciacquandolo con la funzione Risciacquo (vedere par. "Risciacquo  ").
	Il caffè è impostato ad una temperatura bassa.	Impostare una temperatura più calda del caffè dal menu corrispondente (vedere par. "Temperatura del caffè  ").
Il caffè è poco corposo o ha poca crema.	Il caffè è macinato troppo grosso.	Ruotare la manopola di regolazione della macinatura di uno scatto verso il numero 1 in senso antiorario mentre il macinacaffè è in funzione (fig. 11). Avanzare di uno scatto alla volta fino ad ottenere un'erogazione soddisfacente. Gli effetti si vedono soltanto dopo avere erogato 2 caffè (vedere par. "Regolazione del macinacaffè").
	Il caffè non è adatto.	Utilizzare caffè per macchine da caffè espresso.
Il caffè fuoriesce troppo lentamente oppure goccia a goccia.	Il caffè è macinato troppo finemente.	Ruotare la manopola di regolazione della macinatura di uno scatto verso il numero 7 in senso orario, mentre il macinacaffè è in funzione (fig. 11). Avanzare di uno scatto alla volta fino ad ottenere un'erogazione soddisfacente. Gli effetti si vedono soltanto dopo avere erogato 2 caffè (vedere par. "Regolazione del macinacaffè").
Il caffè non esce da uno o da entrambi i beccucci dell'erogatore.	I beccucci dell'erogatore del caffè (A13) sono otturati.	Pulire i beccucci con uno stuzzicadenti (fig. 30).
L'apparecchio non prepara il caffè	L'apparecchio rileva delle impurità nel sistema: sul display viene visualizzato il messaggio "PULIZIA IN CORSO".	Attendere che l'apparecchio sia di nuovo pronto all'uso e selezionare nuovamente la bevanda desiderata. Contattare un Centro Assistenza Clienti autorizzato se il problema persiste.
L'apparecchio non si accende	La spina non è collegata alla presa.	Collegare la spina alla presa di rete (fig. 1).
	L'interruttore generale (A21) non è premuto.	Premere l'interruttore generale (fig. 2).
L'infusore non si può estrarre	Non è stato eseguito correttamente lo spegnimento	Eseguire lo spegnimento premendo il tasto  (A7) (vedere sezione "Spegnimento dell'apparecchio").

<b>PROBLEMA</b>	<b>POSSIBILE CAUSA</b>	<b>RIMEDIO</b>
Al termine della decalcificazione, l'apparecchio richiede un terzo risciacquo	Durante i due cicli di risciacquo precedenti, il serbatoio dell'acqua (A12) non è stato riempito fino al livello MAX	Procedere seguendo le istruzioni riportate sul display dell'apparecchio, svuotando prima la vaschetta raccogliacqua (A14) per evitare che l'acqua trabocchi.
Il latte non esce dal tubo di erogazione (D5)	Il coperchio (D2) del contenitore del latte (D) è sporco	Pulire il coperchio del contenitore del latte, come descritto nel par. "Pulizia del contenitore del latte".
Il latte presenta bolle grandi, oppure esce a spruzzi dal tubo erogazione latte (D5) o è poco schiumato	Il latte non è sufficientemente freddo o non è parzialmente scremato o scremato.	Utilizzare latte totalmente scremato, oppure parzialmente scremato, a temperatura di frigorifero (circa 5°C). Se il risultato non è ancora quello desiderato, provare a cambiare marca di latte.
	La manopola di regolazione della schiuma (D1) non è regolata correttamente.	Regolare seguendo le istruzioni fornite nella sezione "Regolazione della quantità di schiuma".
	Il coperchio (D2) o la manopola di regolazione della schiuma (D1) del contenitore del latte sono sporchi	Pulire il coperchio del contenitore del latte e la manopola di regolazione della schiuma, come descritto nel par. "Pulizia del contenitore del latte".
	L'ugello acqua calda/vapore (A13) è sporco	Pulire l'ugello come descritto nel par. "Pulizia dell'ugello acqua calda/vapore".
La macchina non è in uso ed emette dei rumori o dei piccoli sbuffi di vapore	La macchina è pronta all'uso o è stata recentemente spenta e la condensa sta gocciolando nel vaporizzatore che è ancora caldo	Tutto ciò è normale. Tuttavia, per limitare questo fenomeno occorre svuotare la vaschetta raccogliacqua.

## ESPRESSO

---

Origine	Italia		
PROCESSO	<i>Macinatura</i> <i>Infusione</i>	Caffè in polvere Pre-infusione Infusione	6-11 gr (a seconda dell'aroma) • alta pressione (9-12 bar)
RISULTATO NELLA TAZZA	Quantità predefinita Creosità Gusto		~ 40 ml compatta e color nocciola intenso
OCCASIONE DI CONSUMO	piccoli momenti di piacere, in ogni momento della giornata		

## CAFFÈ

---

Origine	Germania e Europa Centrale		
PROCESSO	<i>Macinatura</i> <i>Infusione</i>	Caffè in polvere Pre-infusione Infusione	8-14 gr (a seconda dell'aroma) no pre- infusione alta pressione (9-12 bar)
RISULTATO NELLA TAZZA	Quantità predefinita Creosità Gusto		~ 180 ml più densa dell'espresso bilanciato e delicato
OCCASIONE DI CONSUMO	lunghi momenti di piacere, in ogni momento della giornata		

## LUNGO

---

Origine	Stati Uniti, Australia		
PROCESSO	<i>Macinatura</i> <i>Infusione</i>	Caffè in polvere Pre-infusione Infusione	doppia macinatura 5-9 gr (a seconda dell'aroma) no pre- infusione modalità a impulsi pressione inferiore rispetto all'espresso
RISULTATO NELLA TAZZA	Quantità predefinita Creosità Gusto		~ 160 ml più densa e soffice rispetto all'espresso perfetto per chi ama gustare il caffè goccia dopo goccia
OCCASIONE DI CONSUMO	lunghi momenti di piacere, in ogni momento della giornata		

## DOPPIO+

---

Origine	Italia		
PROCESSO	<i>Macinatura</i> <i>Infusione</i>	Caffè in polvere Pre-infusione Infusione	15 gr ridotta pre-infusione pressione superiore rispetto all'espresso
RISULTATO NELLA TAZZA	Quantità predefinita Creosità Gusto		~ 120 ml più densa e scura rispetto all'espresso più forte dell'espresso
OCCASIONE DI CONSUMO	per ritrovare energia		

## AMERICANO

---

Origine	Stati Uniti, Regno Unito		
PROCESSO	<i>Macinatura</i> <i>Infusione</i>	Caffè in polvere Pre-infusione Infusione	6-11 gr (a seconda dell'aroma) • alta pressione (9-12 bar)
RISULTATO NELLA TAZZA	Quantità predefinita Creosità Gusto		~ 150 ml più densa e soffice rispetto all'espresso Leggero e delicato

## ESPRESSO MACCHIATO

---

Origine	Italia		
PROCESSO	Caffè Latte Schiuma di latte Ordine di erogazione	Caffè in polvere Pre-infusione Infusione	6-11 gr (a seconda dell'aroma) (~ 30 ml) alcune gocce (~ 20 ml) livello massimo prima il caffè, poi il latte
RISULTATO NELLA TAZZA	Visivo Schiuma di latte		nero con un sottile strato di schiuma di latte
OCCASIONE DI CONSUMO	in ogni momento della giornata, per le persone che desiderano gustare un espresso leggermente dolce		

## CAPPUCCINO

---

Origine	Italia	
PROCESSO	Caffè Latte Schiuma di latte Ordine di erogazione	bilanciato (~ 80 ml) bilanciato (~ 70 ml) livello massimo prima il latte, poi il caffè
RISULTATO NELLA TAZZA	Visivo Schiuma di latte	strati separati di schiuma, caffè e latte bianco con gusto di latte
OCCASIONE DI CONSUMO	in ogni momento della giornata, per le persone che desiderano gustare caffè e latte separatamente	

## CAPPUCCINO+

---

Origine	Italia	
PROCESSO	Caffè Latte Schiuma di latte Ordine di erogazione	Doppio+ (~ 120 ml) ~ 70 ml livello massimo prima il latte, poi il caffè
RISULTATO NELLA TAZZA	Visivo Schiuma di latte	più scuro del cappuccino strati separati di schiuma, caffè e latte, con un gusto di latte
OCCASIONE DI CONSUMO	per ritrovare energia, per le persone che desiderano un cappuccino con un gusto più forte di caffè	

## CAPPUCCINOMIX

---

Origine	Italia	
PROCESSO	Caffè Latte Schiuma di latte Ordine di erogazione	bilanciato (~ 80 ml) bilanciato (~ 70 ml) livello massimo prima il caffè, poi il latte
RISULTATO NELLA TAZZA	Visivo Schiuma di latte	bevanda a base di latte di colore marrone uniforme marrone chiaro al gusto di caffè
OCCASIONE DI CONSUMO	in tutti i momenti della giornata, per le persone che amano gustare insieme il latte e il caffè	

## LATTE MACCHIATO

---

Origine	Italia	
PROCESSO	Caffè Latte Schiuma di latte Ordine di erogazione	~ 60 ml ~ 90 ml livello medio prima il latte, poi il caffè
RISULTATO NELLA TAZZA	Visivo Schiuma di latte	strati separati di schiuma, caffè e latte bianco con gusto di latte
OCCASIONE DI CONSUMO	in ogni momento della giornata, per le persone che desiderano gustare caffè e latte separatamente	

## FLAT WHITE

---

Origine	Stati Uniti, Australia	
PROCESSO	Caffè Latte Schiuma di latte Ordine di erogazione	~ 60 ml ~ 200 ml livello medio prima il latte, poi il caffè
RISULTATO NELLA TAZZA	Visivo Schiuma di latte	strati separati di schiuma, caffè e latte servita in una tazza di ceramica bianca al gusto di latte
OCCASIONE DI CONSUMO	in ogni momento della giornata, per le persone che desiderano gustare caffè e latte separatamente	

## CAFFELATTE

---

Origine	Italia	
PROCESSO	Caffè Latte Schiuma di latte Ordine di erogazione	~ 60 ml ~ 240 ml livello medio prima il latte, poi il caffè
RISULTATO NELLA TAZZA	Visivo Schiuma di latte	strati separati di caffè e latte sottile strato di schiuma bianca al gusto di latte
OCCASIONE DI CONSUMO	in ogni momento della giornata, per le persone che desiderano gustare il latte e il caffè separatamente	



# Küppersbusch

## **Küppersbusch Hausgeräte GmbH**

Im Welterbe 2, D-45141 Essen

Telefon: (0209) 401-0, Telefax: (0209)

401-303 [www.kueppersbusch.com](http://www.kueppersbusch.com)

## **Teka Austria GmbH**

Forchheimergasse 30a, A-1230 Wien

Telefon: (01) 86680-15, Telefax: (01) 86680-50

[www.kueppersbusch.at](http://www.kueppersbusch.at)

